



KABINY PRYSZNICOWE I BRODZIKI

CENNIK 2014

PRZYJEMNOŚĆ KĄPIELI

ZAUFANIE DO PEWNEJ MARKI

Od ponad 30 lat firma SanSwiss znana jest jako producent kabin prysznicowych wyróżniających się pierwszorzędą jakością, funkcjonalnością i nowoczesnym designem. Niezależnie, czy są to kabiny bezramowe, w ramie z różnym rodzajem profili oraz szkła, czy też modele Walk-in – w każdym przypadku zaspokoją one gusta wszystkich

klientów idealnie komponując się we wszystkich łazienkach. Nasze kabiny dostępne są również w wymiarach i wykonaniach specjalnych, dzięki czemu produkty firmy SanSwiss pasują do każdego projektu łazienki. Wszystkie produkty firmy SanSwiss są zgodne z najwyższymi standardami jakościowymi norm europejskich. Jakość produkcji jest stale

monitorowana, zarówno na etapie wyboru materiałów i ich dostawców jak i w trakcie całego procesu produkcji. Dzięki posiadanej wiedzy, wprowadzanym licznym innowacjom firma SanSwiss jest jednym z najbardziej uznanych producentów kabin prysznicowych w Europie.



SANSWISS TO SPRAWDZONA JAKOŚĆ

Produkcja kabin w firmie SanSwiss podlega rygorystycznemu wewnętrznemu procesowi kontroli i monitorowania każdego z jej etapów. Regularne sprawdzanie materiałów wykorzystywanych w produkcji jak i gotowych produktów są gwarancją niespotykanej jakości każdego produktu opuszczającego fabrykę. Wszystkie używane w produkcji komponenty muszą odpowiadać europejskim normom a gotowe kabiny spełniać następujące wymagania:

- **Możliwość czyszczenia**
Korzystanie z powszechnie dostępnych środków czystości nie może mieć wpływu na właściwości oraz trwałość kabiny (nie dotyczy szkła z powłoką AquaPerle).
- **Odporność na uderzenia**
Stosowane szkło hartowane musi odpowiadać normie EN 12150-1:2000.
- **Odporność na korozję**
Wszystkie elementy muszą być wykonane z materiałów odpornych na korozję zgodnie z normą EN ISO 2409.
- **Odporność na działanie środków chemicznych**
- **Odporność na zmiany wilgoci (20 cykli)**
- **Wytrzymałość**
20.000 cykli otwierania i zamykania drzwi. Drzwi firmy SanSwiss przechodzą ten test 60.000 razy.
- **Stabilność**
Kabina musi wytrzymać siłę uderzenia odpowiadającą ludzkiemu ciału zachowując przy tym wszystkie swoje właściwości, zapewniając dalsze bezawaryjne funkcjonowanie.
- **Szczelność**
Kabiny muszą być szczelne. Norma dopuszcza jednak kilka kropli wody na zewnętrznej powierzchni profili.

**EN 14428:
2008+A1**

Gwarancja jakości:
Europejska norma
EN 14428:2008+A1

**EN 12150-1
2000**

Nieograniczone bezpieczeństwo
Norma EN 12150-1

**NF ISO
2409**

Wysoka odporność powłoki
Norma DIN EN ISO 2409

EN 12020-1

Wysokiej jakości profile
Norma EN 12020-1

**2 LATA
Gwarancja Producenta**

Dwuletnia gwarancja na wszystkie nasze produkty

**10 LAT
Gwarancja części zamiennych**

10-letnia gwarancja dostępności części zamiennych

INFORMACJE OGÓLNE

Spis treści	3
Nowości na rok 2014	4
Strona internetowa i konfigurator	5
Przegląd modeli	6 – 7
Kolory profili & wzory szkła.....	8-12
Jakość firmy SanSwiss	13
Szczelność kabin.....	14
Pielęgnacja i czyszczenie	15
Siedzisko kąpielowe	16-17

INFORMACJE TECHNICZNE

Informacje o pomiarach	18
Warianty montażu	19

KABINY PRYSZNICOWE

PUR	20 – 65
PUR LIGHT	66 – 81
SWING-LINE	82 – 107
SWING-LINE F	108 – 123
MOBILITY	124 – 143
PUR LIGHT S	144 – 161
JAZZ-LINE	162 – 171
TOP-LINE	172 – 207
ECO-LINE	208 – 221

KABINY WALK-IN

WALK-IN modele seryjne	222 – 241
WALK-IN FUN	242 – 257
WALK-IN SALSA	258 – 269

PARAWANY NAWANNOWE

270 – 289

BRODZIKI

290

ILA	292 – 299
-----------	-----------

MARBLEMATE	300 – 309
------------------	-----------

WARUNKI HANDLOWE

310

SCHEMATY ZAMÓWIEŃ NIETYPOWYCH

311

PUR

Nowe szkła ozdobne przy modelu PDT4P
Kabiny Walk-in



SWING-LINE

Nowy ergonomiczny uchwyt



SWING-LINE F

Nowy ergonomiczny uchwyt



TOP-LINE

Nowy parawan nawannowy TOPB3



SIEDZISKO KĄPIELOWE

Nowe siedzisko kąpielowe dla większego
komfortu podczas kąpieli

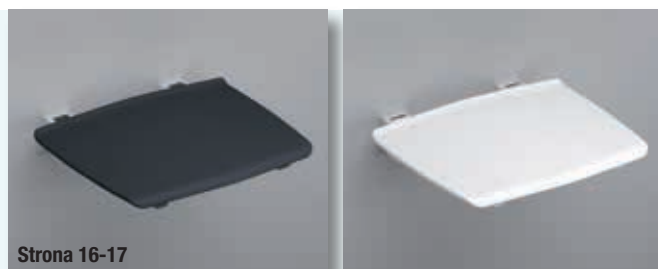

www.sanswiss.pl

Zachęcamy do odwiedzin naszego nowego serwisu internetowego zawierającego między innymi:

- prezentację naszych modeli,
- zdjęcia,
- dane techniczne,
- instrukcje montażu,
- wykaz części zamiennych,
- cenniki...

Nasze wieloletnie doświadczenie w produkcji kabin prysznicowych sprawia, że zarówno jakość naszych produktów, jak i komfort ich użytkowania stoją na najwyższym poziomie.

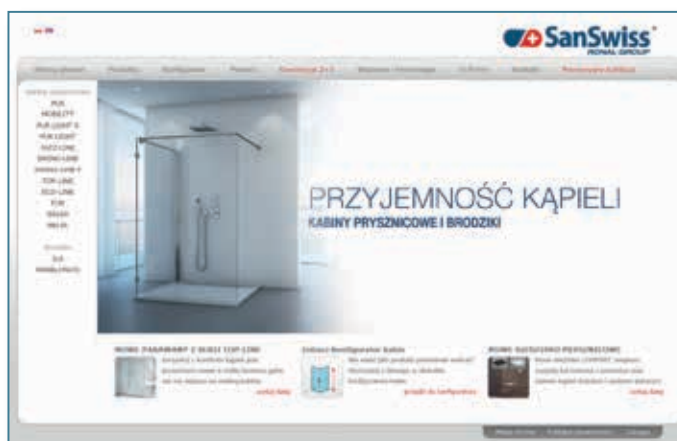

Konfigurator kabin prysznicowych

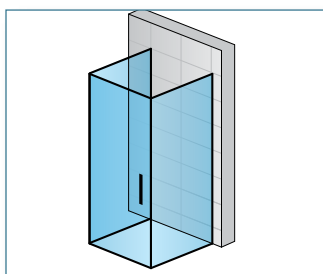

Konfigurator kabin prysznicowych dostępny w naszym serwisie internetowym pozwoli Państwu w kilku prostych krokach samodzielnie wybrać kabinę spełniającą wszystkie Państwa oczekiwania.

Wśród wielu dostępnych opcji mogą Państwo wybrać zarówno kompletne kabiny prysznicowe, parawany nawannowe lub rozwiązania typu Walk-in. Konfigurator umożliwia łatwe dostosowanie zamawianej kabiny zgodnie z wymogami Państwa łazienki – można samodzielnie określić kształt, wymiar, design oraz materiał, z którego wykonamy zamawiany produkt. Wybór z podziałem na sposób zabudowy dodatkowo ułatwia określenie potrzeb, a także natychmiast określa zakres cenowy.

Zachęcamy do odkrywania produktów SanSwiss – pozwoli to Państwu odkryć prawdziwą przyjemność kąpieli.

www.sanswiss.pl

PRZEGLĄD MODELI

SERIA	DRZWI DO WNĘKI												KABINY NAROŻNE	
	Drzwi jednoczęściowe	Drzwi jednoczęściowe ze ścianką stałą w linii	Drzwi dwuczęściowe	Drzwi wahadłowe jednoczęściowe	Drzwi jednoczęściowe ze ścianką stałą w linii	Drzwi jednoczęściowe ze ścianką stałą w linii	Drzwi dwuczęściowe	Drzwi dwuczęściowe ze ścianką stałą w linii	Drzwi rozsuwane dwuczęściowe	Drzwi rozsuwane czteroczęściowe	Drzwi przesuwane trzyczęściowe	Drzwi przesuwno-składane 2-częściowe	Ścianka boczna	Skrócona ścianka boczna
PUR	●	●	●										●	●
PUR LIGHT		●											●	
SWING-LINE				●	●	●	●	●						
SWING-LINE F											●	●	●	
MOBILITY				●									●	
PUR LIGHT S								●	●				●	
JAZZ-LINE				●									●	●
TOP-LINE		●		●			●	●	●	●	●	●	●	●
ECO-LINE				●			●						●	
FUN														
SALSA														

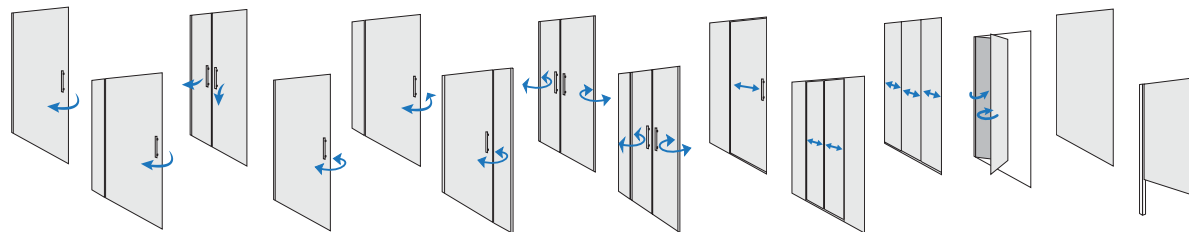

Możliwe rodzaje szkieł dla poszczególnych serii:

	Grubość szkła w mm	Szkło hartowane				Szkło hartowane ozdobne			Szkło hartowane zadrukowane	
		07 Przechryście	08 Parsol brąz	53 Efekt lustrzany	55 Cieniowane czarne	22 Durlux 200	30 Master Carré	44 Krople	49 Satyna	51 Pas satynowy poziomy
PUR	8/6	●	○	○	○	○	○	○	○	○
PUR LIGHT	6	●								
SWING-LINE	6	●		○	○	○	○	●		○
SWING-LINE F	6	●		●	●	●	●	●		●
MOBILITY	6	●		●		●	●	●		
PUR LIGHT S	6	●		○	○	○	○	○	○	○
JAZZ-LINE	8/6	●		●	●			●		●
TOP-LINE	6/5/3	●				○	○	○		○
ECO-LINE	5/4	●				●				
FUN	6	●		●	●	●	●	●	●	○
SALSA	6	●								

● Dostępne dla wszystkich modeli w serii.

○ Dostępne tylko dla wybranych modeli (szczegóły na stronach produktowych).

						KABINY PÓŁOKRĄGŁE				KABINY PIĘCIOKĄTNE			WALK-IN	PARAWANY		
Wejście narożne jednoczęściowe	Wejście narożne jednoczęściowe	Wejście narożne dwuczęściowe	Wejście narożne dwuczęściowe	Wejście narożne z drzwiami dwuczęściowymi składanymi	Wejście narożne z drzwiami rozsuwanymi	Półokrągła z drzwiami jednoczęściowymi	Półokrągła z drzwiami dwuczęściowymi	Kabina półokrągła z drzwiami rozsuwanymi	Półokrągła z drzwiami dwuczęściowymi	Pięciokątna z drzwiami jednoczęściowymi	Kabina pięciokątna z drzwiami otwieranymi	Kabina pięciokątna z drzwiami otwieranymi	Ścianka wolnostojąca	Parawan jednoczęściowy	Parawan dwuczęściowy składany	Parawan trzyczęściowy
•		•				•	•			•	•		•	•	•	
		•					•			•			•			
	•		•						•					•		
	•															
					•			•								
		•			•		•	•				•	•	•	•	•
					•			•				•				
												•				
												•				

Możliwe kolory profili dla poszczególnych serii:

Szkło z chromowanym dekokrem				Tworzywo sztuczne
61 Dekor Kratka	62 Dekor Drzewo	63 Dekor Pismo	64 Dekor Kamienie	11 Krople
○	○	○	○	
				○
				○

Chrome	Połysek	Srebrny mat	Biały	Kolor	Black-Line	White-Line
•						
	•					
	•	•	•	•	•	
	•	•	•	•	•	
	•		•	•	•	
	•	•	•	•	•	
	•	•	•	•		
	•	•	•	•		
	•			•	•	•
	•	•	•	•	•	

Kolory profili na stronie 10 są tylko i wyłącznie przykładowe. Ze względu na druk, odcień może się minimalnie różnić od rzeczywistej barwy. Inne kolory dostępne są na indywidualne zamówienie. Może to wiązać się z dłuższym czasem oczekiwania.

Oferujemy szeroki wybór szkieł

Szeroka gama dostępnych wariantów szkieł umożliwia Państwu wybór najbardziej optymalnego rozwiązania do Waszej łazienki.



aquaperle

Powłoka AquaPerle jest nanoszona standardowo na wszystkie nasze produkty.

Szkieła

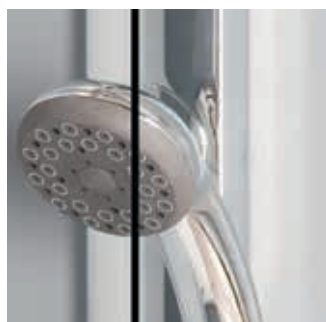

07 Szkło przezroczyste

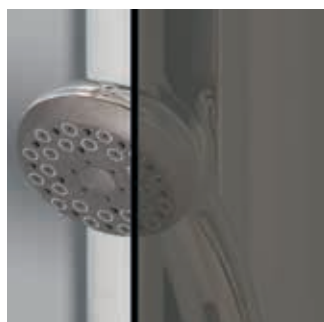

08 Parsol brąz

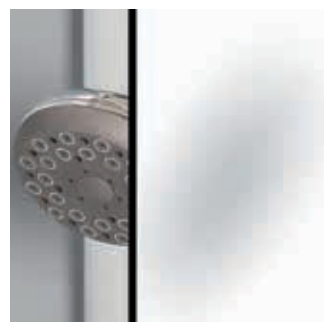

53 Efekt lustrzany

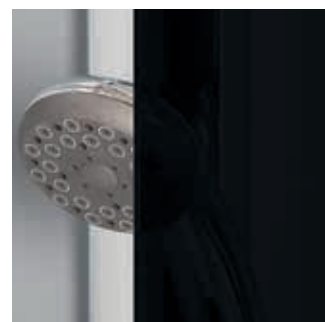

55 Cieniowane czarne

Szkieła zadrukowane

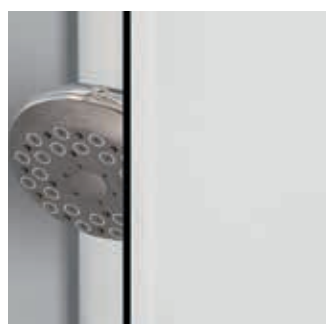

49 Satyna



51 Pas satynowy poziomy

Szkoło z chromowanym dekokrem



61 Dekor Kratka

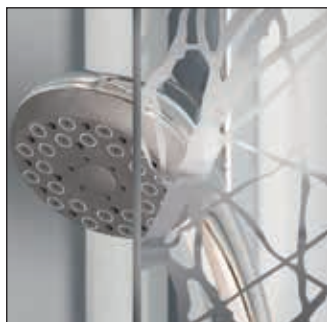

62 Dekor Drzewo

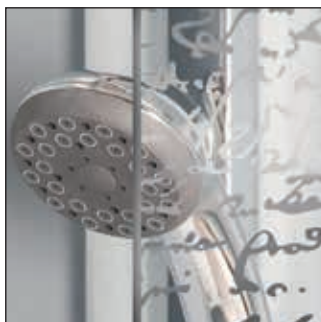

63 Dekor Pismo



64 Dekor Kamienie

Szkoła strukturalne

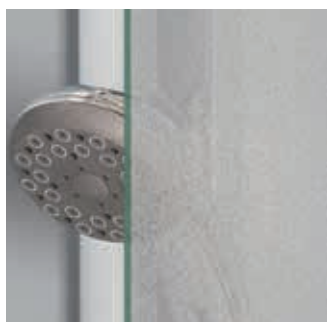

22 Durlux 200



30 Master Carré

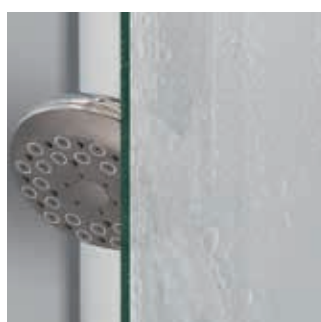

44 Krople

Tworzywo sztuczne



11 Tworzywo sztuczne

Aquaperle - Skuteczna ochrona przed zaciekami wodnymi i kamieniem

Zalety AquaPerle:

- mniej kamienia i brudu.
- łatwiejsze czyszczenie.
- dłużej zachowana przejrzystość szkła.
- powłoka AquaPerle już od wielu lat udowadnia swoją skuteczność nie tylko w branży sanitarnej, ale również w budownictwie.



Powierzchnia szkła nieuszlachetnionego



Szko zabezpieczone powłoką AquaPerle

Kolory profili



Chrom



Połysk



Srebrny mat



Biały

Kolory specjalne

Kolory specjalne dostępne na indywidualne zapytania.

Kolory elementów plastikowych:

Do profili w odcieniach metalicznych elementy plastikowe są zawsze szare. Do profili białych używane są elementy plastikowe w kolorze białym. Do profili manhattan i szary używane są elementy plastikowe w kolorze szarym.

BLACK-LINE

Nowe wykończenia profili łączy w sobie prostotę czerni z luksusem chromu.

Black-Line to nowoczesny trend w modernistycznych łazienkach.

Dostępne kolory:



Czarny mat



Czarny połysk

W serii Black-Line elementy chromowane kabiny (uchwyty, zawiasy), a także elementy z tworzywa sztucznego pozostają nielakierowane w standardowych kolorach.

Seria Black-Line jest dostępna w modelach : Pur Light S, JAZZ-Line, SWING-Line, SWING-Line F, Fun i Salsa.



WHITE-LINE

Obecnie dostępny jest również wariant koloru profili White-Line w stylowym połączeniu z elementami chromowanymi.

White-Line sprawia, że łazienka wygląda elegancko i oryginalnie.

Dostępne kolory:**Biały**

W serii White-Line elementy chromowane kabiny (uchwyty, zawiasy), a także elementy z tworzywa sztucznego pozostają nielakierowane w standardowych kolorach.

Seria White-Line jest dostępna tylko w modelu Fun.



Od momentu powstania idei nowego projektu, aż do chwili dostarczenia gotowego produktu, wszystkie nasze kabiny i brodziki podlegają ciągłej kontroli w celu zapewnienia każdemu produktowi opuszczającemu nasze fabryki najwyższej jakości oczekiwanej przez naszych Klientów.

Produkty SanSwiss przekonują konstrukcją przyjazną dla użytkowników, pionierską technologią i nowoczesnym wzornictwem. Dzięki zastosowaniu wysokiej jakości materiałów połączonych z zaawansowaną technologią produkcji, wytwarzamy produkty łatwe w utrzymaniu czystości i gwarantujące utrzymanie komfortu w trakcie kąpieli przez wiele lat. Aby w pełni i

długo móc cieszyć się wyjątkowymi właściwościami kabin SanSwiss, zalecamy zapoznanie się z cechami charakterystycznymi naszych produktów jak i zalecanymi wskazówkami w zakresie czyszczenia i pielęgnacji. Wszystkie informacje dostępne są na stronach 14 i 15.

Wszystkie kabiny SanSwiss przekonują do siebie mnogością innowacyjnych rozwiązań technicznych, mających na celu dalsze ułatwanie codziennego użytkowania jak i również czyszczenia i pielęgnacji:

- zawiasy od wewnętrznej strony zlicowane z powierzchnią szkła ułatwiające czyszczenie szkła
- standardowo nanoszona polimerowa powłoka Aquaperle na wszystkie szyby
- wypinane drzwi ułatwiające czyszczenie wszystkich miejsc



Szczelność i ochrona przez rozpryskiwaniem

Wszystkie kabiny SanSwiss zgodnie ze zharmonizowaną normą Europejską PN EN 14428:2008+A1, która to w precyzyjny sposób definiuje problem i określa metody badań są szczelne. Designersko i konstrukcyjnie poszczególne serie kabin wykazują

różnice, które wpływają na stopień ich szczelności. Modele kabin wyposażonych w ramę a w szczególności w dolny profil ramowy są zdecydowanie szczelniejsze od modeli bezramowych. Szczelność kabin

uzależniona jest przede wszystkim od: konstrukcji rami i profili, rodzaju zawiasów i designu. Niezależnie jednak, na jaki model z naszej oferty się Państwo zdecydujecie, możecie być pewni że każdy z nich jest w pełni szczelny.

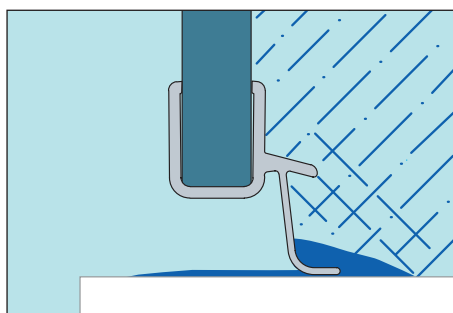

Kabiny bezramowe bez listwy progowej

Oferują dobrą szczelność a dodatkowo przekonują niczym niezakłóconą przezroczystością. Brak listwy progowej może skutkować w niektórych sytuacjach pojawieniem się pojedynczych kropli wody na zewnątrz, jednak po jej zamontowaniu szczelność wyraźnie się zwiększy.

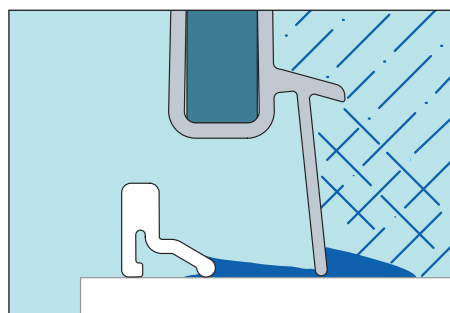

Kabiny bezramowe z listwą progową

Oferują bardzo dobrą szczelność, listwa progowa zapobiega wydostawaniu się wody na zewnątrz.

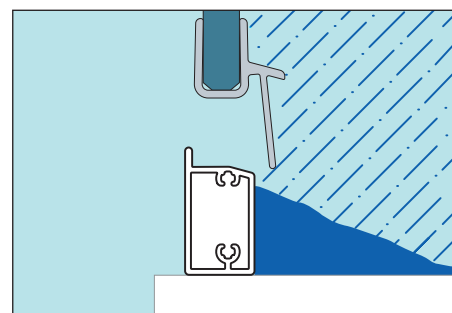

Kabiny w pełni obramowane

Oferują optymalną szczelność, zatrzymując całość wody wewnątrz kabiny aż do poziomu równego wysokości profila.



Regularna pielęgnacja

Polimerowa powłoka AquaPerle, mimo najnowocześniejszej stosowanej technologii nie jest powłoką samoczyszczącą. Zapobiega ona osadzaniu się kamienia i osadów na powierzchni szkła ale przede wszystkim chroni gładką powierzchnię szkła przed korozją.

- Szkło uszlachetnione powłoką

AquaPerle bardzo łatwo się czyści przy pomocy ściągaczki do wody

- Regularna pielęgnacja pozwala utrzymać wygląd nowej kabiny przez wiele lat
- Przy gruntownym myciu kabin należy używać rekomendowanych środków czystości SanSwiss
- Nie należy w żadnym wypadku

używać agresywnych lub ściernych środków chemicznych

- Po czyszczeniu należy słucać szkło czystą wodą i przetrzeć do sucha miękkim ręcznikiem
- Trwałość powłoki przy odpowiedniej pielęgnacji wynosi powyżej 8 lat.

Rekomendowane środki czystości SanSwiss

Do stosowania na szkło uszlachetnione powłoką AquaPerle.



Clean All

- Środek do regularnej pielęgnacji.
- Skoncentrowany środek do czyszczenia szkła.
- Należy stosować do szkła z powłoką AquaPerle.
- Usuwa wszelkie osady i zabrudzenia.

Objętość	Kod	Cena netto
500 ml	17023	125 PLN



Limescale Remover

- Skuteczny w zwalczaniu osadów z kamienia i innych zanieczyszczeń.
- Przywraca pierwotny wygląd szkła.

Objętość	Kod	Cena netto
500 mm	17022	95 PLN



After Care

- Środek do odświeżania szkła z powłoką AquaPerle.
- Stosować po wyczyszczeniu szkła z powłoką AquaPerle środkiem Clean-All. Po naniesieniu na szkło powłoka odzyskuje pierwotne właściwości.

Objętość	Kod	Cena netto
500 ml	17120	125 PLN

Nowe siedzisko kąpielowe z serii COMFORT to gwarancja bezpieczeństwa i komfortu w trakcie kąpieli. Maksymalne obciążenie siedziska to aż 120 kg, a jego konstrukcja odpowiada wytycznym stosowanym przy wyrobach medycznych. Nieużywane po złożeniu przylega do ściany nie zajmując miejsca w kabinie. Wykonane z miłego w dotyku materiału.



Certyfikat CE



Przebadane
przez TÜV-GS



Udźwig 120 kg

SIEDZISKO KĄPIELOWE COMFORT

Komfort, dobre samopoczucie i bezpieczeństwo.

Siedzisko kąpielowe

Praktyczne siedzisko kąpielowe do łatwego montażu, składane, udźwig do 120 kg, kolor biały lub szary.

Szerokość A (mm)	Głębokość siedziska B (mm)	Głębokość całkowita C (mm)	Kolor	Model	Cena
				Kod	
325	280	325	szary/chrom	DUS1S	475 PLN
325	280	325	biały/chrom	DUS1W	475 PLN

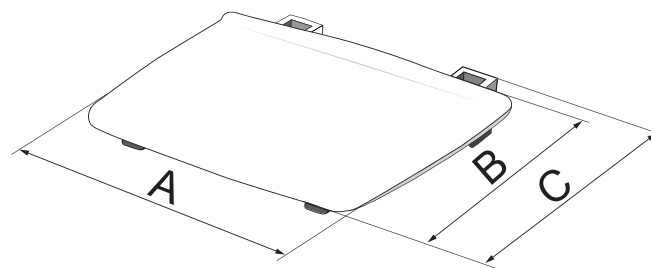

INFORMACJE O POMIARACH

- Wszystkie wymiary należy podawać w mm.
- Rysunki i szkice należy robić zawsze od przodu kabiny. Pomiarów należy dokonać po położeniu płytek ściennych i podłogowych. Stronę lewą / prawą należy określać jak na rysunku poniżej.

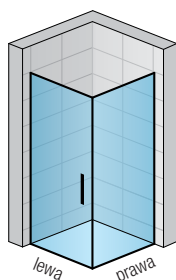

- Pomiarów należy dokonywać po położeniu wszystkich płytek.
- Przesunięcie szyb do wewnątrz brodzika jest konieczne ze względu na szczelność i stabilność kabiny.
- Podczas **montażu kabiny na brodziku**, przesunięcie szyb do wewnątrz w zależności od serii będzie wynosiło od 7 do 25mm.
- Przy **montażu kabiny bezpośrednio na posadzce**, należy zwrócić uwagę iż modele o rozmiarach standardowych zawsze są pomniejszone (od 7 do 25 mm) od wymiarów standardowych brodzika podanych w cenniku. Np. przy modelu Swing Line wymiar standardowej kabiny przystosowanej do montażu na brodziku 900 x 900 mm w rzeczywistości wynosi 870 x 870 mm mierzone od wypłytkowanej ściany do osi szkła kabiny.

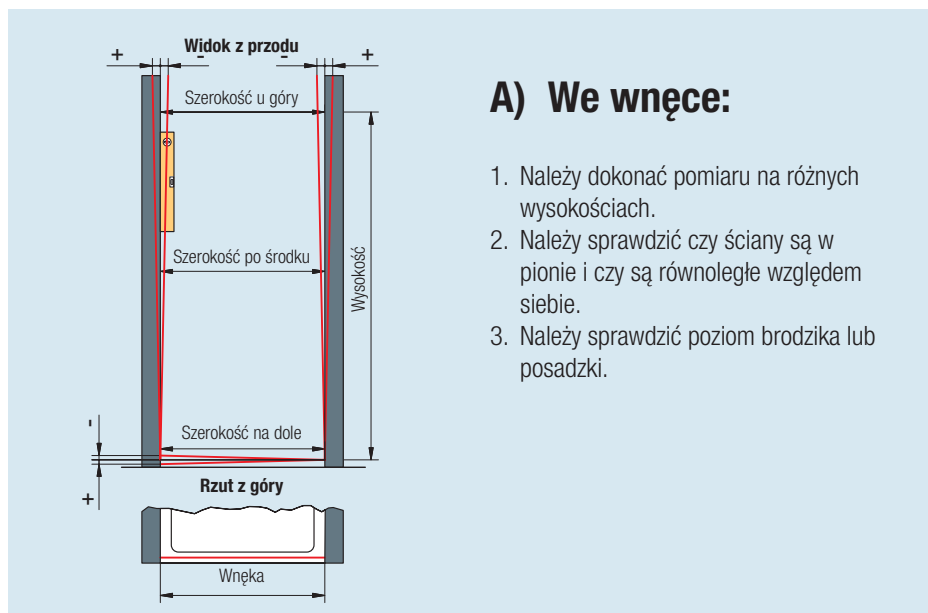

A) We wnętrzu:

- Należy dokonać pomiaru na różnych wysokościach.
- Należy sprawdzić czy ściany są w pionie i czy są równoległe względem siebie.
- Należy sprawdzić poziom brodzika lub posadzki.

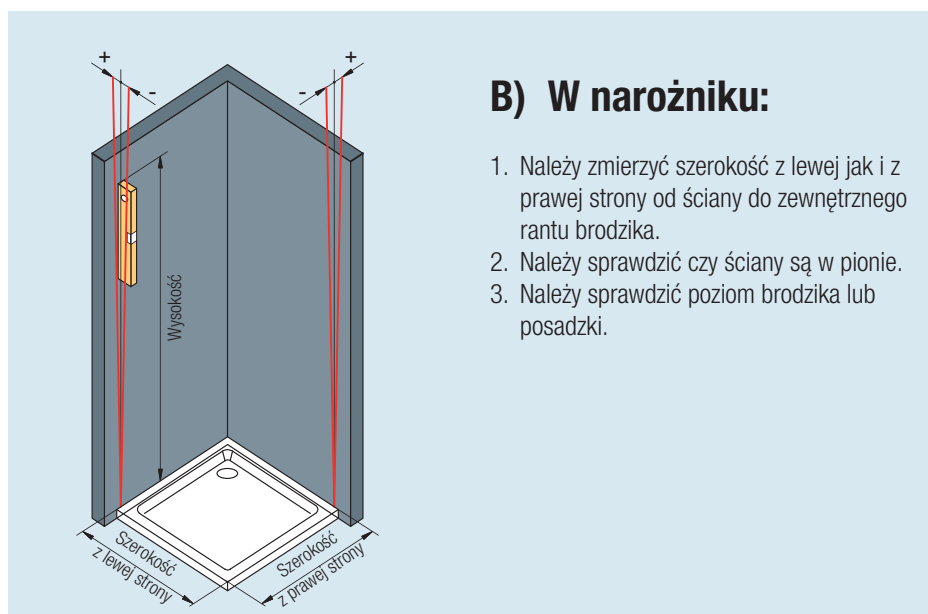

B) W narożniku:

- Należy zmierzyć szerokość z lewej jak i z prawej strony od ściany do zewnętrznego rantu brodzika.
- Należy sprawdzić czy ściany są w pionie.
- Należy sprawdzić poziom brodzika lub posadzki.

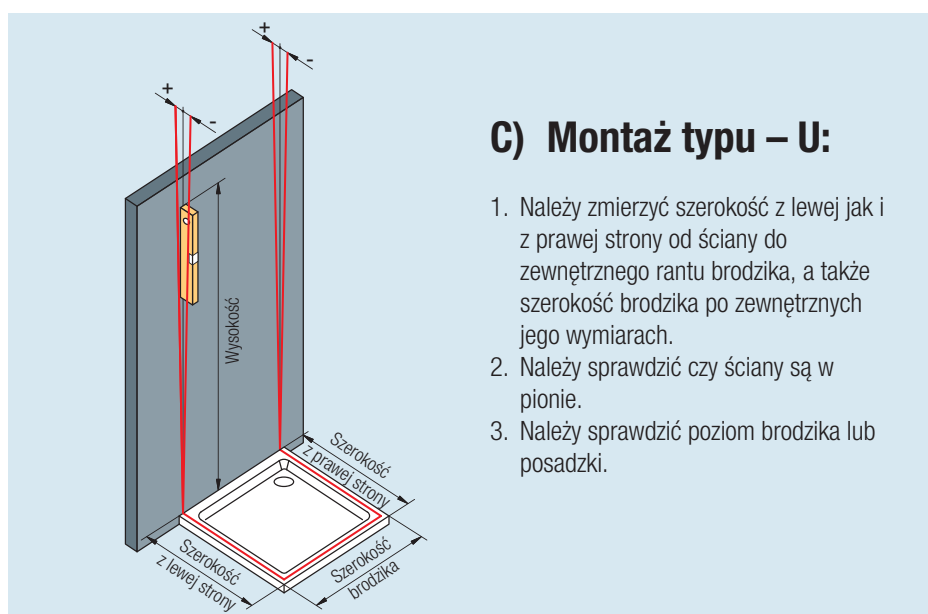

C) Montaż typu – U:

- Należy zmierzyć szerokość z lewej jak i z prawej strony od ściany do zewnętrznego rantu brodzika, a także szerokość brodzika po zewnętrznych jego wymiarach.
- Należy sprawdzić czy ściany są w pionie.
- Należy sprawdzić poziom brodzika lub posadzki.

MONTAŻ NA BRODZIKU

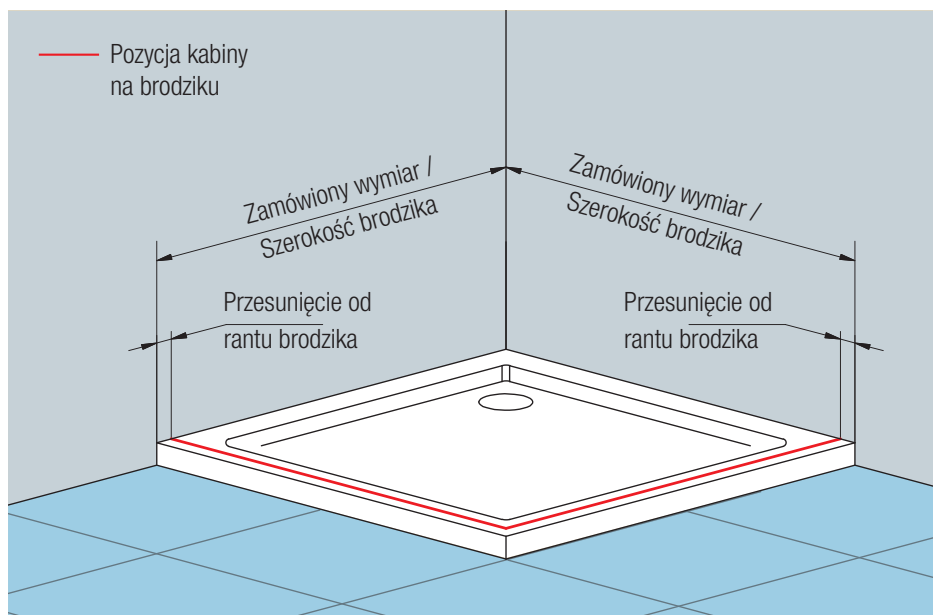

Kabina do montażu na brodziku:

Drzwi jak i ścianki boczne zarówno w wymiarach standardowych jak i specjalnych montuje się z uwzględnieniem przesunięcia od rantu do wewnątrz brodzika, które może wynosić od 7 do 25 mm w zależności od modelu kabiny.

MONTAŻ BEZPOŚREDNIO NA POSADZCE*

Przy montażu bezpośrednio na posadzce i przy zachowaniu pełnych wymiarów np. 900 x 900, należy zamówićabinę z tabeli wymiarów specjalnych.

Kabina o wymiarach standardowych:

Uwaga: istnieje możliwość, że zamówiona kabina standardowa będzie mniejsza niż przygotowana pod nią powierzchnia. Proszę zapoznać się z wymiarami na stronach technicznych każdej serii.

Kabina o wymiarach specjalnych:

Drzwi jak i ścianki boczne będą posiadały dokładny wymiar jak podany przy zamówieniu.

* Jeżeli kabina ma być zamontowana bezpośrednio na posadzce należy to zaznaczyć wyraźnie w zamówieniu.

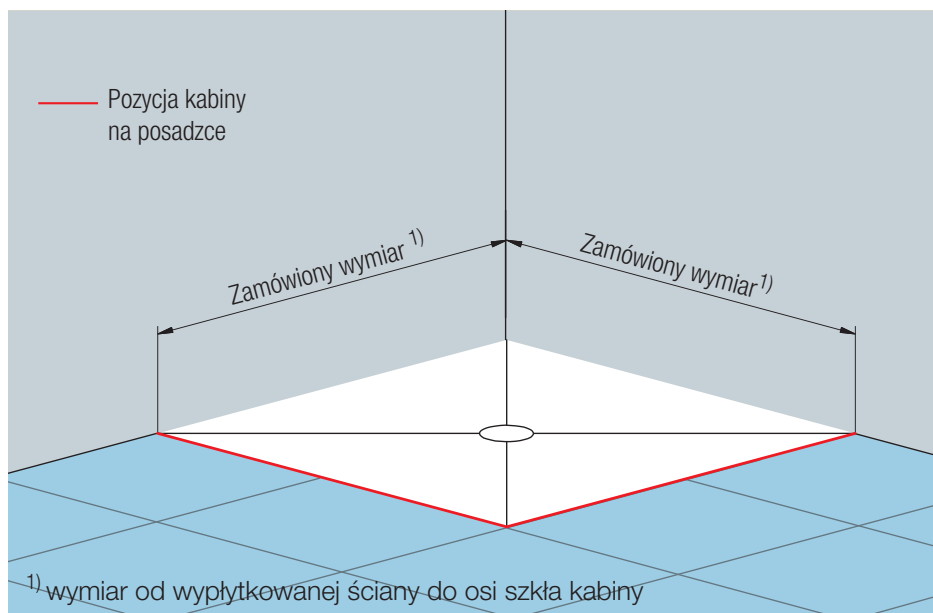

Bezramowa konstrukcja z krystalicznie czystego szkła to definicja klasy biznes. 8 mm szkło hartowane uszlachetnione powłoką AquaPerle w połączeniu z ekskluzywnymi zawiasami z funkcją unoszenia drzwi podczas otwierania gwarantują bezpieczeństwo i wygodę.

Seria PUR umożliwia wykonanie kabin na wiele możliwych sposobów według indywidualnych projektów. Kabiny z tej serii spełnią wszystkie Państwa potrzeby, zarówno praktyczne jak i estetyczne.

Cechy serii:

- 8 mm szkło hartowane bezpieczne
- Wysokość standardowa 2000 mm
- Powłoka Aquaperle w standardzie
- Zawiasy z funkcją unoszenia od wewnętrznej strony zlicowane z powierzchnią szkła
- Drzwi otwierane na zewnątrz
- Podwyższona stabilność i łatwy montaż
- Możliwość wykonania kabin na wymiar
- Wygodne szerokie wejścia



Ekskluzywne, kwadratowe zawiasy wykonane z chromowanego mosiądzu z funkcją unoszenia.



Podwyższony komfort czyszczenia szkła dzięki zawiasom zlicowanym z powierzchnią szkła od wewnątrz.



Nowoczesny, pokryty warstwą chromu, mosiężny uchwyt podkreślający modernistyczny design.



Chromowany, mosiężny wspornik narożny lub poprzeczka stabilizacyjna gwarantujące stabilność konstrukcji.

PUR

Ponadczasowa elegancja



▲ **PUR1G + PUDT2P**

Chrom (10),
szkło (07)

◀ **PUR1G**

Chrom (10),
szkło (07)

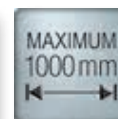

Objaśnienia piktogramów znajdują się na końcu cennika.

PUR1 / Drzwi jednoczęściowe

Szkló hartowane 8 mm.

Zawiasy z funkcją unoszenia. Otwierane tylko na zewnątrz. Uszczelka magnetyczna.

Indeks przykładowy:	PUR1	G	SM1	10	07
---------------------	-------------	----------	------------	-----------	-----------

PUR1 G SM1 10 07 = Drzwi PUR1, lewe, wysokość 2000 mm, szerokość specjalna, chrom, szkło przezroczyste

WYMIARY SPECJALNE

Szerokość	Wysokość	Szerokość wejścia	Model	Strona montażu	Szerokość	Kolor profili	Warianty szkła					
			Kod	G=lewa D=prawa	Wymiar	10=Chrom	07=Szkló przezroczyste 22=Durlux 200	30=Master Carré 44=Krople 49=Satyna 51=Pas satynowy poziomy	53=Efekt lustrzany 55=Cieniowane czarne			
do 1000	2000	Szerokość -47 mm	PUR1	G	SM1	10	..	2.625 PLN	..	3.125 PLN	..	3.650 PLN
			PUR1	D	SM1	10	
	do 2000		PUR1	G	SM2	10	..	2.850 PLN	..	3.325 PLN	..	3.850 PLN
			PUR1	D	SM2	10

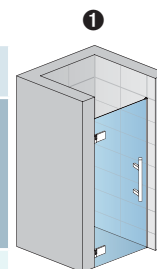

PUR1G

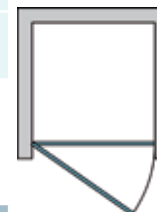

Przy zamówieniu należy zawsze podać sposób montażu – brodzik czy posadzka. Więcej na str. 18 i 19.

PUDT2P / Ścianka boczna 90° lub w linii, montaż z profilem przyściennym

Szkló hartowane 8 mm. Poprzeczka stabilizacyjna o długości 1250 mm w komplecie.

Indeks przykładowy:	PUDT2P	070	10	07
---------------------	---------------	------------	-----------	-----------

PUDT2P 070 10 07 = Ścianka boczna PUDT2P, wysokość 2000 mm, szerokość 700 mm, chrom, szkło przezroczyste

WYMIARY STANDARDOWE

Szerokość brodzika	Wysokość	Model	Szerokość	Kolor profili	Warianty szkła					
		Kod	Wymiar	10=Chrom	07=Szkló przezroczyste 22=Durlux 200	30=Master Carré 44=Krople 49=Satyna 51=Pas satynowy poziomy	53=Efekt lustrzany 55=Cieniowane czarne			
700	2000	PUDT2P	070	10	..	1.950 PLN	..	2.450 PLN	..	2.975 PLN
750	2000	PUDT2P	075	10	..	2.000 PLN	..	2.500 PLN	..	3.025 PLN
800	2000	PUDT2P	080	10	..	2.025 PLN	..	2.525 PLN	..	3.050 PLN
900	2000	PUDT2P	090	10	..	2.100 PLN	..	2.575 PLN	..	3.100 PLN
1000	2000	PUDT2P	100	10	..	2.175 PLN	..	2.675 PLN	..	3.175 PLN
1200	2000	PUDT2P	120	10	..	2.225 PLN	..	2.750 PLN	..	3.225 PLN



PUR1G + PUDT2P



PUR1G + PUDT2P

Wymiary standardowe przewidziane są do montażu na brodziku. Przy montażu bezpośrednio na posadzce, należy sprawdzić wymiar części kąpielowej na str. 62.

WYMIARY SPECJALNE

Szerokość	Wysokość	Model	Szerokość	Kolor profili	Warianty szkła					
		Kod	Wymiar	10=Chrom	07=Szkló przezroczyste 22=Durlux 200	30=Master Carré 44=Krople 49=Satyna 51=Pas satynowy poziomy	53=Efekt lustrzany 55=Cieniowane czarne			
300-1000	do 2000	PUDT2P	SM2	10	..	2.250 PLN	..	2.775 PLN	..	3.225 PLN
1001-1600	do 2000	PUDT2P	SM4	10	..	2.400 PLN	..	2.925 PLN	..	3.425 PLN

Przy zamówieniu należy zawsze podać sposób montażu – brodzik czy posadzka. Więcej na str. 18 i 19.

INFORMACJE TECHNICZNE:

Należy podać pozycję ścianki (lewa / prawa) w stosunku do drzwi.

DOPLĄTY dotyczą drzwi i/lub ścianki bocznej

Ukosi/Wycinki	Cena bazowa jak za wymiar specjalny	za sztukę	425 PLN
Wieszak na ręczniki, szerokość 600 mm	Kod: PSC.10.600		425 PLN
Wewnętrzna półeczka szklana, szerokość 600 mm	Kod: PTC.10.600		425 PLN

Zakres regulacji (podane poniżej wymiary są zewnętrznymi wymiarami brodzików, rzeczywiste wymiary kabin – patrz inf. techniczne)

WYMIARY STANDARDOWE	Szerokość	2 + 3
		Ścianka boczna 90° (-20 mm; 0 mm)
WYMIARY STANDARDOWE	700	680-700
	750	730-750
	800	780-800
	900	880-900
	1000	980-1000
	1200	1180-1200
		(-10 mm; +10 mm)
WYMIARY SPECJALNE	np.: 865	855-875

INFORMACJE TECHNICZNE Strony od 62 do 64.

Ceny netto. Należy doliczyć podatek VAT. Wymiary w mm. Zastrzegamy sobie prawo do zmian technicznych. Przy wymiarach specjalnych nie uwzględniamy zwrotów przy reklamacjach niewynikających z naszej winy.



▲ **PUR1G + PURDT2**

Chrom (10),
szkło (07)

◀ **PUR1G**

Chrom (10),
szkło (07)

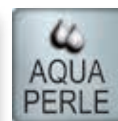

Objaśnienia piktogramów znajdują się na końcu cennika.

PUR1 / Drzwi jednoczęściowe

Szklono hartowane 8 mm
Zawiasy z funkcją unoszenia. Otwierane tylko na zewnątrz. Uszczelka magnetyczna.

Indeks przykładowy: **PUR1 G SM1 10 07**

PUR1 G SM1 10 07 = Drzwi PUR1, lewe, wysokość 2000 mm, szerokość specjalna, chrom, szkło przezroczyste

WYMIARY SPECJALNE

Szerokość	Wysokość	Szerokość wejścia	Model		Szerokość	Kolor profili	Warianty szkła					
			Kod	Strona montażu G=lewa D=prawa			Wymiar	10=Chrom	07=Szklono przezroczyste 22=Durlux 200	30=Master Carré 44=Krople 49=Satyna 51=Pas satynowy poziomy	53=Efekt lustrzany 55=Cieniowane czarne	
do 1000	2000	Szerokość minus 47mm	PUR1	G	SM1	10	..	2.625 PLN	..	3.125 PLN	..	3.650 PLN
			PUR1	D	SM1	10
	do 2000		PUR1	G	SM2	10	..	2.850 PLN	..	3.325 PLN	..	3.850 PLN
			PUR1	D	SM2	10

Przy zamówieniu należy zawsze podać sposób montażu – brodzik czy posadzka. Więcej na str. 18 i 19.

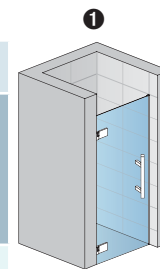

PUR1G

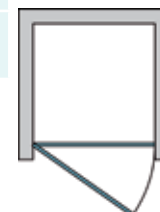

PURDT2 / Ścianka boczna 90° lub w linii, montaż bezprofilowy

Szklono hartowane 8 mm. Poprzeczka stabilizacyjna o długości 1250 mm w komplecie.

Indeks przykładowy: **PURDT2 SM2 10 07**

PURDT2 SM2 10 07 = Ścianka boczna PURDT2, wysokość do 2000 mm, szerokość specjalna, chrom, szkło przezroczyste

WYMIARY SPECJALNE

Szerokość	Wysokość	Model		Szerokość	Kolor profili	Warianty szkła				
		Kod	Wymiar			10=Chrom	07=Szklono przezroczyste 22=Durlux 200	30=Master Carré 44=Krople 49=Satyna 51=Pas satynowy poziomy	53=Efekt lustrzany 55=Cieniowane czarne	
300-1000	do 2000	PURDT2	SM2	10	..	2.250 PLN	..	2.775 PLN	..	3.225 PLN
1001-1600	do 2000	PURDT2	SM4	10	..	2.400 PLN	..	2.925 PLN	..	3.425 PLN

Przy zamówieniu należy zawsze podać sposób montażu – brodzik czy posadzka. Więcej na str. 18 i 19.

INFORMACJE TECHNICZNE:

Należy podać pozycję ścianki (lewa / prawa) w stosunku do drzwi.

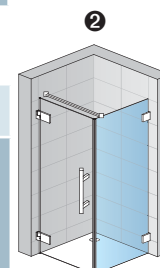

PUR1G + PURDT2

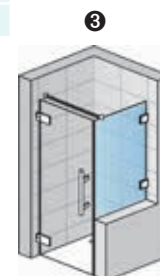

PUR1G + PURDT2SM

DOPLATY dotyczą drzwi i/lub ścianki bocznej

Ukosi/Wycinki	Cena bazowa jak za wymiar specjalny	za sztukę	425 PLN
Wieszak na ręczniki, szerokość 600 mm	Kod: PSC.10.600		425 PLN
Szklana półeczka, szerokość 600 mm	Kod: PTC.10.600		425 PLN

INFORMACJE TECHNICZNE Strony od 62 do 64.

Ceny netto. Należy doliczyć podatek VAT. Wymiary w mm. Zastrzegamy sobie prawo do zmian technicznych. Przy wymiarach specjalnych nie uwzględniamy zwrotów przy reklamacjach niewynikających z naszej winy.



▲ **PU13PG + PUDT2P**

Chrom (10),
szkło (07)

◀ **PU13PG**

Chrom (10),
szkło (07)

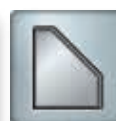

Objaśnienia piktogramów znajdują się na końcu cennika.

PU13P / Drzwi jednoczęściowe ze ścianką stałą w linii, montaż z profilem przyściennym

Szkoło hartowane 8 mm. Zawiasy z funkcją unoszenia. Otwierane tylko na zewnątrz. Uszczelka magnetyczna. Poprzeczka stabilizacyjna w komplecie.

Indeks przykładowy: **PU13P G 090 10 07**

PU13P G 090 10 07 = Drzwi PU13P, lewe, wysokość 2000 mm, szerokość 900 mm, chrom, szkło przezroczyste

WYMIARY STANDARDOWE. Wysokość 2000 mm

Szerokość brodzika	Szerokość drzwi	Szerokość wejścia	Model		Szerokość	Kolor profili	Warianty szkła					
			Kod	Strona montażu G=lewa D=prawa			Wymiar	10=Chrom	07=Szkło przezroczyste 22=Durlux 200	30=Master Carré 44=Krople 49=Satyna 51=Pas satynowy poziomy	53=Efekt lustrzany 55=Cieniowane czarne	
900	630	608	PU13P	G	090	10	..	3.050 PLN	..	3.575 PLN	..	4.075 PLN
			PU13P	D			
1000	730	708	PU13P	G	100	10	..	3.100 PLN	..	3.625 PLN	..	4.125 PLN
			PU13P	D			
1200	730	708	PU13P	G	120	10	..	3.200 PLN	..	3.725 PLN	..	4.225 PLN
			PU13P	D			
1400	930	908	PU13P	G	140	10	..	3.300 PLN	..	3.825 PLN	..	4.350 PLN
			PU13P	D			

Wymiary standardowe przewidziane są do montażu na brodziku. Przy montażu bezpośrednio na posadzce, należy sprawdzić wymiar części kąpielowej na str. 62.

WYMIARY SPECJALNE

Szerokość	Szerokość drzwi	Wysokość	Model	Strona montażu	Szerokość	Kolor profili	07=Szkło przezroczyste 22=Durlux 200	30=Master Carré 44=Krople 49=Satyna 51=Pas satynowy poziomy	53=Efekt lustrzany 55=Cieniowane czarne			
do 1600	do 900	do 2000	PU13P	G	SM2	10	..	3.825 PLN	..	4.350 PLN	..	4.850 PLN
			PU13P	D		10	

Przy zamówieniu należy zawsze podać sposób montażu – brodzik czy posadzka. Więcej na str. 18 i 19.

PUDT2P / Ścianka boczna 90° lub w linii, montaż z profilem przyściennym

Szkoło hartowane 8 mm. Wysokość standardowa 2000 mm. Poprzeczka stabilizacyjna o długości 1250 mm w komplecie.

Indeks przykładowy: **PUDT2P 070 10 07**

PUDT2P 070 10 07 = Ścianka boczna PUDT2P, wysokość 2000 mm, szerokość 700 mm, chrom, szkło przezroczyste

WYMIARY STANDARDOWE

Szerokość brodzika	Wysokość	Model		Szerokość	Kolor profili	Warianty szkła				
		Kod	Wymiar			10=Chrom	07=Szkło przezroczyste 22=Durlux 200	30=Master Carré 44=Krople 49=Satyna 51=Pas satynowy poziomy	53=Efekt lustrzany 55=Cieniowane czarne	
700	2000	PUDT2P	070	10	..	1.950 PLN	..	2.450 PLN	..	2.975 PLN
750	2000	PUDT2P	075	10	..	2.000 PLN	..	2.500 PLN	..	3.025 PLN
800	2000	PUDT2P	080	10	..	2.025 PLN	..	2.525 PLN	..	3.050 PLN
900	2000	PUDT2P	090	10	..	2.100 PLN	..	2.575 PLN	..	3.100 PLN
1000	2000	PUDT2P	100	10	..	2.175 PLN	..	2.675 PLN	..	3.175 PLN
1200	2000	PUDT2P	120	10	..	2.225 PLN	..	2.750 PLN	..	3.225 PLN

Wymiary standardowe przewidziane są do montażu na brodziku. Przy montażu bezpośrednio na posadzce, należy sprawdzić wymiar części kąpielowej na str. 62.

WYMIARY SPECJALNE

Szerokość	Wysokość	Model	Szerokość	Kolor profili	07=Szkło przezroczyste 22=Durlux 200	30=Master Carré 44=Krople 49=Satyna 51=Pas satynowy poziomy	53=Efekt lustrzany 55=Cieniowane czarne			
300-1000	do 2000	PUDT2P	SM2	10	..	2.250 PLN	..	2.775 PLN	..	3.225 PLN
1001-1600	do 2000	PUDT2P	SM4	10	..	2.400 PLN	..	2.925 PLN	..	3.425 PLN

Przy zamówieniu należy zawsze podać sposób montażu – brodzik czy posadzka. Więcej na str. 18 i 19.

DOPLĄTY dotyczą drzwi i/lub ścianki bocznej

Ukosa/Wycinki	Cena bazowa jak za wymiar specjalny	za sztukę	425 PLN
Wieszak na ręczniki, szerokość 600 mm	Art. Nr.: PSC.10.600		425 PLN
Szklana półeczka, szerokość 600 mm	Art. Nr.: PTC.10.600		425 PLN

Zakres regulacji (podane poniżej wymiary są zewnętrznymi wymiarami brodzików, rzeczywiste wymiary kabin – patrz inf. techniczne)

WYMIARY STANDARDOWE	Szerokość	1	2	3		
		Drzwi do wnętrza (-20 mm; 0 mm)	Drzwi + ścianka boczna 90° (-20 mm; 0 mm)	Ścianka boczna 90° (-20 mm; 0 mm)	Drzwi + skrócona śc. boczna (-10 mm; +10 mm)	Skrócona ścianka boczna (-10 mm; +10 mm)
	700	-	-	680-700	-	690-710
	750	-	-	730-750	-	740-760
	800	-	-	780-800	-	790-810
	900	880-900	880-900	880-900	890-910	890-910
	1000	980-1000	980-1000	980-1000	990-1010	990-1010
	1200	1180-1200	1180-1200	1180-1200	1190-1210	1190-1210
	1400	1380-1400	1380-1400	-	1390-1410	-
		(-10 mm; +10 mm)	(-10 mm; +10 mm)	(-10 mm; +10 mm)	(-10 mm; +10 mm)	(-10 mm; +10 mm)
WYMIARY SPECJALNE	np.: 965	955-975	955-975	955-975	955-975	955-975

INFORMACJE TECHNICZNE Strony od 62 do 64.

Ceny netto. Należy doliczyć podatek VAT. Wymiary w mm. Zastrzegamy sobie prawo do zmian technicznych. Przy wymiarach specjalnych nie uwzględniamy zwrotów przy reklamacjach niewynikających z naszej winy.

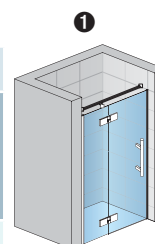

PU13PG

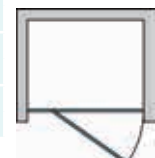

PUDT2P + PU13PD



PUD2P SM + PU13PD



▲ **PU13G + PURDT2**

Chrom (10),
szkło (07)

◀ **PU13G**

Chrom (10),
szkło (07)



Objaśnienia piktogramów znajdują się na końcu cennika.

PU13 / Drzwi jednoczęściowe ze ścianką stałą w linii, montaż bezprofilowy

Szkoło hartowane 8 mm. Zawiasy z funkcją unoszenia. Otwierane tylko na zewnątrz. Uszczelka magnetyczna. Poprzeczka stabilizacyjna w komplecie.

Indeks przykładowy:	PU13	G	SM1	10	07
---------------------	------	---	-----	----	----

PU13 G SM1 10 07 = Drzwi PU13, lewe, wysokość 2000 mm, szerokość specjalna, chrom, szkło przezroczyste

WYMIARY SPECJALNE

Szerokość brodzika	Szerokość drzwi	Wysokość	Model	Strona montażu	Szerokość	Kolor profili	Warianty szkła					
			Kod	G=lewa D=prawa	Wymiar	10=Chrom	07=Szkoło przezroczyste 22=Durlux 200	30=Master Carré 44=Krople 49=Satyna 51=Pas satynowy poziomy	53=Efekt lustrzany 55=Cieniowane czarne			
do 1600	do 900	2000	PU13	G	SM1	10	..	3.725 PLN	..	4.225 PLN	..	4.750 PLN
			PU13	D	SM1	10			
do 1600	do 900	do 2000	PU13	G	SM2	10	..	3.825 PLN	..	4.350 PLN	..	4.850 PLN
			PU13	D	SM2	10			

Przy zamówieniu należy zawsze podać sposób montażu – brodzik czy posadzka. Więcej na str. 18 i 19.



PU13G

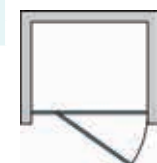

PURDT2 / Ścianka boczna 90° lub w linii, montaż bezprofilowy

Szkoło hartowane 8 mm. Poprzeczka stabilizacyjna o długości 1250 mm w komplecie.

Indeks przykładowy:	PURDT2	SM2	10	07
---------------------	--------	-----	----	----

PURDT2 SM2 10 07 = Ścianka boczna PURDT2, wysokość do 2000 mm, szerokość specjalna, chrom, szkło przezroczyste

WYMIARY SPECJALNE

Szerokość	Wysokość	Model	Szerokość	Kolor profili	Warianty szkła					
		Kod	Wymiar	10=Chrom	07=Szkoło przezroczyste 22=Durlux 200	30=Master Carré 44=Krople 49=Satyna 51=Pas satynowy poziomy	53=Efekt lustrzany 55=Cieniowane czarne			
300-1000	do 2000	PURDT2	SM2	10	..	2.250 PLN	..	2.775 PLN	..	3.225 PLN
1001-1600	do 2000	PURDT2	SM4	10	..	2.400 PLN	..	2.925 PLN	..	3.425 PLN

Przy zamówieniu należy zawsze podać sposób montażu – brodzik czy posadzka. Więcej na str. 18 i 19.

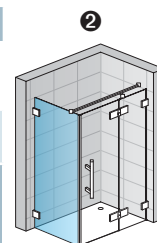

PURDT2 + PU13D

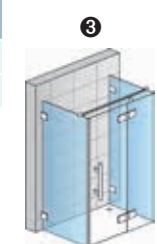

2 x PURDT2 + PU13D

INFORMACJE TECHNICZNE:

Należy podać pozycję ścianki (lewa / prawa) w stosunku do drzwi.

DOPLĄTY dotyczą drzwi i/lub ścianki bocznej

Ukosi/Wycinki	Cena bazowa jak za wymiar specjalny	za sztukę	425 PLN
Wieszak na ręczniki, szerokość 600 mm	Kod: PSC.10.600		425 PLN
Szklana półeczka, szerokość 600 mm	Kod: PTC.10.600		425 PLN

INFORMACJE TECHNICZNE Strony od 62 do 64.

Ceny netto. Należy doliczyć podatek VAT. Wymiary w mm. Zastrzegamy sobie prawo do zmian technicznych. Przy wymiarach specjalnych nie uwzględniamy zwrotów przy reklamacjach niewynikających z naszej winy.



▲ **PUR2**

Chrom (10),
szkło (07)

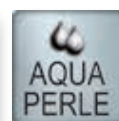

Objaśnienia piktogramów znajdują się na końcu cennika.

PUR2 / Drzwi dwuczęściowe

Szkoło hartowane 8 mm. Zawiasy z funkcją unoszenia. Otwierane tylko na zewnątrz. Uszczelka magnetyczna.

Indeks przykładowy:	PUR2	SM1	10	07
---------------------	-------------	------------	-----------	-----------

PUR2 SM1 10 07 = Drzwi PUR2, wysokość 2000 mm, szerokość specjalna, chrom, szkło przezroczyste

WYMIARY SPECJALNE

Szerokość	Wysokość	Szerokość wejścia	Model	Szerokość	Kolor profili	Warianty szkła					
			Kod	Wymiar	10=Chrom	07=Szkoło przezroczyste 22=Durlux 200	30=Master Carré 44=Krople 49=Satyna 51=Pas satynowy poziomy	53=Efekt lustrzany 55=Cieniowane czarne			
do 1250	2000	Szerokość minus 55 mm	PUR2	SM1	10	..	3.650 PLN	..	4.150 PLN	..	4.650 PLN
	do 2000		PUR2	SM2	10	..	3.950 PLN	..	4.475 PLN	..	4.975 PLN

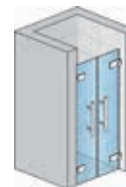

PUR2

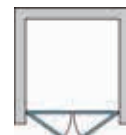

Przy zamówieniu należy zawsze podać sposób montażu – brodzik czy posadzka. Więcej na str. 18 i 19.



▲ PUE1G + PUE1D

Chrom (10),
szkło (07)

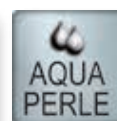
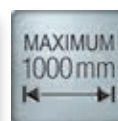

Objaśnienia piktogramów znajdują się na końcu cennika.

PUE1 / Wejście narożne jednoczęściowe, montaż bezprofilowy

Szkoło hartowane 8 mm. Zawiasy z funkcją unoszenia. Otwierane tylko na zewnątrz. Uszczelka magnetyczna.

Indeks przykładowy: **PUE1 G SM1 10 07**

PUE1 G SM1 10 07 = Wejście narożne PUE1, strona lewa, wysokość 2000 mm, szerokość specjalna, chrom, szkło przezroczyste

WYMIARY SPECJALNE. Cena za stronę*

Szerokość	Wysokość	Szerokość wejścia	Model	Strona montażu	Szerokość	Kolor profili	Warianty szkła					
			Kod	G=lewa D=prawa	Wymiar	10=Chrom	07=Szkoło przezroczyste 22=Durlux 200	30=Master Carré 44=Krople 49=Satyna 51=Pas satynowy poziomy	53=Efekt lustrzany 55=Cieniowane czarne			
400-1000	2000	całkowita	PUE1	G	SM1	10	..	2.175 PLN	..	2.675 PLN	..	3.175 PLN
			PUE1	D	SM1	10	
400-1000	do 2000	całkowita	PUE1	G	SM2	10	..	2.400 PLN	..	2.925 PLN	..	3.425 PLN
			PUE1	D	SM2	10	

Przy zamówieniu należy zawsze podać sposób montażu – brodzik czy posadzka. Więcej na str. 18 i 19.

INFORMACJE TECHNICZNE:

* Kompletna kabina składa się ze strony lewej i prawej.

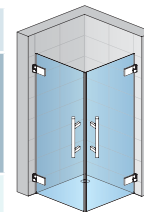

PUE1G + PUE1D





▲ PUE2PG + PUE2PD

Chrom (10),
szkło (07)

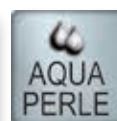
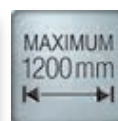

Objaśnienia piktogramów znajdują się na końcu cennika.

PUE2P / Wejście narożne dwuczęściowe, montaż z profilem przyściennym

Szkoło hartowane 8 mm. Zawiasy z funkcją unoszenia. Otwierane tylko na zewnątrz. Uszczelka magnetyczna.

Indeks przykładowy: **PUE2P G 075 10 07**

PUE2P G 075 10 07 = Wejście narożne PUE2P, strona lewa, wysokość 2000 mm, szerokość 750 mm, chrom, szkło przezroczyste

WYMIARY STANDARDOWE. Wysokość 2000 mm, cena za stronę*

Szerokość brodzika	Szerokość części stałej	Szerokość wejścia	Model		Szerokość	Kolor profili	Warianty szkła					
			Kod	Strona montażu			Wymiar	10=Chrom	07=Szkło przezroczyste 22=Durlux 200	30=Master Carré 44=Krople 49=Satyna 51=Pas satynowy poziomy	53=Efekt lustrzany 55=Cieniowane czarne	
750	270	630	PUE2P	G	075	10	..	2.550 PLN	..	3.075 PLN	..	3.600 PLN
			PUE2P	D	075	10			
800	270	700	PUE2P	G	080	10	..	2.625 PLN	..	3.125 PLN	..	3.650 PLN
			PUE2P	D	080	10			
900	270	842	PUE2P	G	090	10	..	2.675 PLN	..	3.175 PLN	..	3.700 PLN
			PUE2P	D	090	10			
1000	270	984	PUE2P	G	100	10	..	2.750 PLN	..	3.225 PLN	..	3.750 PLN
			PUE2P	D	100	10			
1200	470	984	PUE2P	G	120	10	..	2.900 PLN	..	3.400 PLN	..	3.900 PLN
			PUE2P	D	120	10			

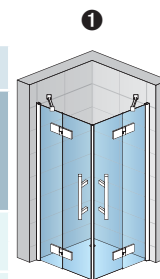

PUE2PG + PUE2PD



Wymiary standardowe przewidziane są do montażu na brodziku. Przy montażu bezpośrednio na posadzce, należy sprawdzić wymiar części kąpielowej na str. 62.

WYMIARY SPECJALNE. Cena za stronę*

Szerokość	Szerokość drzwi	Wysokość	Model		Szerokość	Kolor profili	Warianty szkła					
			Kod	Strona montażu			Wymiar	10=Chrom	07=Szkło przezroczyste 22=Durlux 200	30=Master Carré 44=Krople 49=Satyna 51=Pas satynowy poziomy	53=Efekt lustrzany 55=Cieniowane czarne	
750-1200	do 1000	do 2000	PUE2P	G	SM2	10	..	3.500 PLN	..	3.975 PLN	..	4.500 PLN
			PUE2P	D	SM2	10			

Przy zamówieniu należy zawsze podać sposób montażu – brodzik czy posadzka. Więcej na str. 18 i 19.

INFORMACJE TECHNICZNE:

* Kompletna kabina składa się ze strony lewej i prawej.

DOPLATY

Ukosa/Wycinki	Cena bazowa jak za wymiar specjalny	za sztukę	425 PLN
---------------	-------------------------------------	-----------	---------

Zakres regulacji (podane poniżej wymiary są zewnętrznymi wymiarami brodzików, rzeczywiste wymiary kabin – patrz inf. techniczne)

WYMIARY STANDARDOWE	Szerokość	Wejście narożne (-20 mm; 0 mm)	
		750	730-750
	800	780-800	
	900	880-900	
	1000	980-1000	
	1200	1180-1200	
		(-10 mm; +10 mm)	
WYMIARY SPECJALNE	np.: 865	855-875	

INFORMACJE TECHNICZNE Strony od 62 do 64.

Ceny netto. Należy doliczyć podatek VAT. Wymiary w mm. Zastrzegamy sobie prawo do zmian technicznych. Przy wymiarach specjalnych nie uwzględniamy zwrotów przy reklamacjach niewynikających z naszej winy.



↑ PUE2G + PUE2D

Chrom (10),
szkło (07)

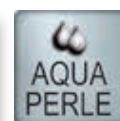
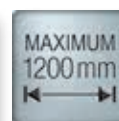

Objaśnienia piktogramów znajdują się na końcu cennika.

PUE2 / Wejście narożne dwuczściowe, montaż bezprofilowy

Szkoło hartowane 8 mm. Zawiasy z funkcją unoszenia. Otwierane tylko na zewnątrz. Uszczelka magnetyczna. Wsporniki narożne w komplecie.

Indeks przykładowy: **PUE2 G SM1 10 07**

PUE2 G SM1 10 07 = Wejście narożne PUE2, strona lewa, wysokość 2000 mm, szerokość specjalna, chrom, szkło przezroczyste

WYMIARY SPECJALNE. Cena za stronę*

Szerokość	Szerokość drzwi	Wysokość	Model		Szerokość	Kolor profili	Warianty szkła					
			Kod	Strona montażu G=lewa D=prawa			Wymiar	10=Chrom	07=Szkło przezroczyste 22=Durlux 200	30=Master Carré 44=Krople 49=Satyna 51=Pas satynowy poziomy	53=Efekt lustrzany 55=Cieniowane czarne	
750-1200	do 1000	2000	PUE2	G	SM1	10	..	3.275 PLN	..	3.800 PLN	..	4.325 PLN
			PUE2	D	SM1	10	
750-1200	do 1000	do 2000	PUE2	G	SM2	10	..	3.500 PLN	..	3.975 PLN	..	4.500 PLN
			PUE2	D	SM2	10	

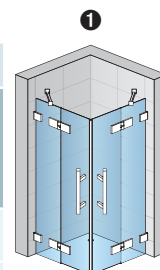

PUE2G + PUE2D

Przy zamówieniu należy zawsze podać sposób montażu – brodzik czy posadzka. Więcej na str. 18 i 19.

INFORMACJE TECHNICZNE:

* Kompletna kabina składa się ze strony lewej i prawej.



DOPLATY

Ukosy/Wycinki	Cena bazowa jak za wymiar specjalny	za sztukę	425 PLN
---------------	-------------------------------------	-----------	---------



▲ **PU4P**

Chrom (10),
szkło (07)

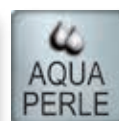
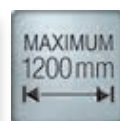

Objaśnienia piktogramów znajdują się na końcu cennika.

PU4P / Półokrągła z drzwiami dwuczęściowymi, montaż z profilem przysściennym

Szkoło hartowane 8 mm - ścianki boczne 6 mm - drzwi. Zawiasy z funkcją unoszenia. Otwierane tylko na zewnątrz. Uszczelka magnetyczna. Wsporniki narożne w komplecie.

Indeks przykładowy: **PU4P 50 080 10 07**

PU4P 50 080 10 07 = Kabina PU4P, promień 500, wysokość 2000 mm, szerokość 800 mm, chrom, szkło przezroczyste

WYMIARY STANDARDOWE. Wysokość 2000 mm

Szerokość brodzika A	Szerokość części stałej	Szerokość wejścia	Model	Promień	Szerokość	Kolor profili	Warianty szkła			
			Kod	50=500 mm 55=550 mm	Wymiar	10=Chrom	07=Szkło przezroczyste	44=Krople		
800	210	770	PU4P	50	080	10	..	5.450 PLN	..	6.450 PLN
	160	840	PU4P	55	080	10
900	310	770	PU4P	50	090	10	..	5.550 PLN	..	6.550 PLN
	260	840	PU4P	55	090	10
1000	410	770	PU4P	50	100	10	..	5.725 PLN	..	6.750 PLN
	360	840	PU4P	55	100	10

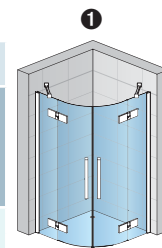

PU4P

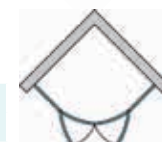

Wymiary standardowe przewidziane są do montażu na brodziku. Przy montażu bezpośrednio na posadzce, należy sprawdzić wymiar części kąpielowej na str. 62.

WYMIARY SPECJALNE

Szerokość A	Wysokość	Model	Promień	Szerokość	Kolor profili	Warianty szkła			
750-1200	2000	PU4P	50	SM1	10	..	6.400 PLN	..	7.425 PLN
		PU4P	55		10

Przy zamówieniu należy zawsze podać sposób montażu – brodzik czy posadzka. Więcej na str. 18 i 19.

INFORMACJE TECHNICZNE:

Uwaga: Przy zamówieniu kabiny asymetrycznej należy podać szerokość lewej i prawej strony.

DOPLATY

Ukosi/Wycinki	Cena bazowa jak za wymiar specjalny	za sztukę	425 PLN
---------------	-------------------------------------	-----------	---------

Zakres regulacji

WYMIARY STANDARDOWE	Szerokość	Kabina półokrągła (-15 mm; +5 mm)
		800
900		885-905
	1000	985-1005
		(-10 mm; +10 mm)
WYMIARY SPECJALNE	np.: 865	855-875

INFORMACJE TECHNICZNE Strony od 62 do 64.

Ceny netto. Należy doliczyć podatek VAT. Wymiary w mm. Zastrzegamy sobie prawo do zmian technicznych. Przy wymiarach specjalnych nie uwzględniamy zwrotów przy reklamacjach niewynikających z naszej winy.



↑ **PU4**

Chrom (10),
szkło (07)



Objaśnienia piktogramów znajdują się na końcu cennika.

PU4 / Półokrągła z drzwiami dwuczęściowymi, montaż bezprofilowy

Szkoło hartowane 8 mm - ścianki boczne, 6 mm - drzwi. Zawiasy z funkcją unoszenia. Otwierane tylko na zewnątrz. Uszczelka magnetyczna. Wsporniki narożne w komplecie.

Indeks przykładowy:	PU4	50	SM1	10	07
	PU4 50 SM1 10 07 = Kabina PU4, promień 500, wysokość 2000 mm, szerokość specjalna, chrom, szkło przezroczyste				

WYMIARY SPECJALNE

Szerokość A	Wysokość	Model	Promień	Szerokość	Kolor profili	Warianty szkła			
		Kod	50=500 mm 55=550 mm	Wymiar	10=Chrom	07=Szkło przezroczyste	44=Krople		
750-1200	2000	PU4	50	SM1	10	..	6.400 PLN	..	7.425 PLN
		PU4	55	SM1	10	

Przy zamówieniu należy zawsze podać sposób montażu – brodzik czy posadzka. Więcej na str. 18 i 19.

INFORMACJE TECHNICZNE:

Uwaga: Przy zamówieniu kabiny asymetrycznej należy podać szerokość lewej i prawej strony.

DOPLĄTY

Ukosa/Wycinki (tylko na elemencie stałym)	Cena bazowa jak za wymiar specjalny	za sztukę	425 PLN
---	-------------------------------------	-----------	---------

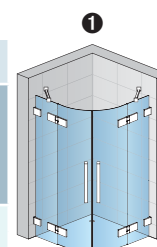

PU4

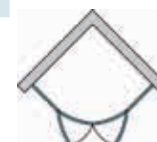



▲ P3PG

Chrom (10),
szkło (07)



Objaśnienia piktogramów znajdują się na końcu cennika.

P3P / Półokrągła z drzwiami jednoczęściowymi, montaż z profilem przyściennym

Szko hartowane 8 mm - ścianki boczne, 6 mm - drzwi. Zawiasy z funkcją unoszenia. Otwierane tylko na zewnątrz. Uszczelka magnetyczna. Wsporniki narożne w komplecie.

Indeks przykładowy: **P3P G 50 080 10 07**

P3P G 50 080 10 07 = Kabina P3P, lewa, promień 500, wysokość 2000 mm, szerokość 800 mm, chrom, szkło przezroczyste

WYMIARY STANDARDOWE. Wysokość 2000 mm

Szerokość brodzika A	Szerokość wejścia	Szerokość części stałej lewa/prawa	Model	Strona montażu	Promień	Szerokość	Kolor profili	Warianty szkła
			Kod	G=lewa D=prawa	50=500mm 55=550mm	Wymiar	10=Chrom	07=Szkło przezroczyste
800	770	215 / 280	P3P	G	50	080	10	4.650 PLN
		280 / 215	P3P	D	50	080	10	
	840	165 / 230	P3P	G	55	080	10	
		230 / 165	P3P	D	55	080	10	
900	770	315 / 380	P3P	G	50	090	10	4.825 PLN
		380 / 315	P3P	D	50	090	10	
	840	265 / 330	P3P	G	55	090	10	
		330 / 265	P3P	D	55	090	10	
1000	770	415 / 480	P3P	G	50	100	10	4.975 PLN
		480 / 415	P3P	D	50	100	10	
	840	365 / 430	P3P	G	55	100	10	
		430 / 365	P3P	D	55	100	10	

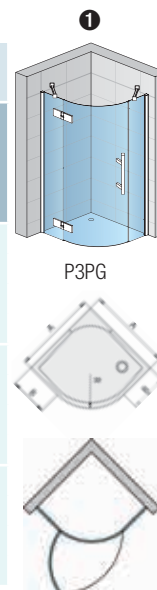

Wymiary standardowe przewidziane są do montażu na brodziku. Przy montażu bezpośrednio na posadzce, należy sprawdzić wymiar części kąpielowej na str. 62.

WYMIARY SPECJALNE

Szerokość A	Wysokość	Model	Strona montażu	Promień	Szerokość	Kolor profili	Warianty szkła
750-1200	2000	P3P	G	50	SM1	10	5.650 PLN
		P3P	D	50	SM1	10	
		P3P	G	55	SM1	10	
		P3P	D	55	SM1	10	

Przy zamówieniu należy zawsze podać sposób montażu – brodzik czy posadzka. Więcej na str. 18 i 19.

INFORMACJE TECHNICZNE:

Uwaga: Przy zamówieniu kabiny asymetrycznej należy podać szerokość lewej i prawej strony.

DOPLATY

Ukosi/Wycinki (tylko na elemencie stałym)	Cena bazowa jak za wymiar specjalny	za sztukę	425 PLN
---	-------------------------------------	-----------	---------

Zakres regulacji (podane poniżej wymiary są zewnętrznymi wymiarami brodzików, rzeczywiste wymiary kabin – patrz inf. techniczne)

WYMIARY STANDARDOWE	Szerokość	Kabina półokrągła (-15 mm; +5 mm)
		800
900	885-905	
1000	985-1005	
		(-10 mm; +10 mm)
WYMIARY SPECJALNE	np.: 865	855-875

INFORMACJE TECHNICZNE Strony od 62 do 64.

Ceny netto. Należy doliczyć podatek VAT. Wymiary w mm. Zastrzegamy sobie prawo do zmian technicznych. Przy wymiarach specjalnych nie uwzględniamy zwrotów przy reklamacjach niewynikających z naszej winy.



▲ **P3G**

Chrom (10),
szkło (07)

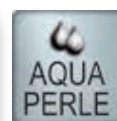
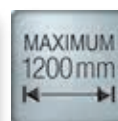

Objaśnienia piktogramów znajdują się na końcu cennika.

P3 / Półokrągła z drzwiami jednoczęściowymi, montaż bezprofilowy

Szko hartowane 8 mm - ścianki boczne, 6 mm - drzwi. Zawiasy z funkcją unoszenia. Otwierane tylko na zewnątrz. Uszczelka magnetyczna. Wsporniki narożne w komplecie.

Indeks przykładowy: **P3 G 50 SM1 10 07**

P3 G 50 SM1 10 07 = Kabina P3, lewa, promień 500, wysokość 2000 mm, szerokość specjalna, chrom, szkło przezroczyste

WYMIARY SPECJALNE

Szerokość A	Wysokość	Model	Strona montażu	Promień	Szerokość	Kolor profili	Warianty szkła
		Kod	G=lewa D=prawa	50=500mm 55=550mm	Wymiar	10=Chrom	07=Szkło przezroczyste
750-1200	2000	P3	G	50	SM1	10	07
		P3	D	50	SM1	10	07
		P3	G	55	SM1	10	07
		P3	D	55	SM1	10	07
							5.650 PLN

Przy zamówieniu należy zawsze podać sposób montażu – brodzik czy posadzka. Więcej na str. 18 i 19.

INFORMACJE TECHNICZNE:

Uwaga: Przy zamówieniu kabiny asymetrycznej należy podać szerokość lewej i prawej.

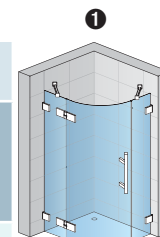

P3G



DOPLATY

Ukosi/Wycinki (tylko na elemencie stałym)	Cena bazowa jak za wymiar specjalny	za sztukę	425 PLN
---	-------------------------------------	-----------	---------



↑ **PUR51G + 2xPUT51P**

Chrom (10), szkło (07)



Objaśnienia piktogramów znajdują się na końcu cennika.

PUR51 / Drzwi jednoczęściowe do kabiny pięciokątnej

Szko hartowane 8 mm. Zawiasy z funkcją unoszenia. Otwierane tylko na zewnątrz. Uszczelka magnetyczna. Poprzeczka stabilizacyjna w komplecie.

Indeks przykładowy: **PUR51 G SM1 10 07**

PUR51 G SM1 10 07 = Drzwi PUR51, lewe, wysokość 2000 mm, szerokość specjalna, chrom, szkło przezroczyste

WYMIARY SPECJALNE. Drzwi o szerokości 636 i 707 mm pasują do największej ilości standardowych brodzików.

Szerokość brodzika C	Wysokość	Szerokość wejścia	Model	Strona montażu	Szerokość	Kolor profili	Warianty szkła					
			Kod	G=lewa D=prawa	Wymiar	10=Chrom	07=Szkło przezroczyste 22=Durlux 200	30=Master Carré 44=Krople 49=Satyna 51=Pas satynowy poziomy	53=Efekt lustrzany 55=Cieniowane czarne			
450-1000	2000	Szerokość C minus 40 mm	PUR51	G	SM1	10	..	2.400 PLN	..	2.925 PLN	..	3.425 PLN
			PUR51	D	SM1	10
	do 2000	Szerokość C minus 40 mm	PUR51	G	SM2	10	..	2.500 PLN	..	3.025 PLN	..	3.550 PLN
			PUR51	D	SM2	10

Przy zamówieniu należy zawsze podać sposób montażu – brodzik czy posadzka. Więcej na str. 18 i 19.



PUR51G



PUT51P / Ścianka boczna do kabiny pięciokątnej, montaż z profilem przysściennym

Szko hartowane 8 mm.

Indeks przykładowy: **PUT51P SM1 10 07**

PUT51P G SM1 10 07 = Ścianka PUT51P, wysokość 2000 mm, szerokość specjalna, chrom, szkło przezroczyste

WYMIARY SPECJALNE. Cena za stronę*. Proszę podać szerokość A i B.

Szerokość brodzika B	Wysokość	Model	Szerokość	Kolor profili	Warianty szkła					
		Kod	Wymiar	10=Chrom	07=Szkło przezroczyste 22=Durlux 200	30=Master Carré 44=Krople 49=Satyna 51=Pas satynowy poziomy	53=Efekt lustrzany 55=Cieniowane czarne			
300-1000	2000	PUT51P	SM1	10	..	1.700 PLN	..	1.975 PLN	..	2.225 PLN
	do 2000	PUT51P	SM2	10	..	1.800 PLN	..	2.075 PLN	..	2.300 PLN

Przy zamówieniu należy zawsze podać sposób montażu – brodzik czy posadzka. Więcej na str. 18 i 19.

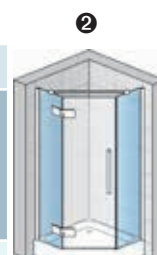

2x PUT51P

INFORMACJE TECHNICZNE:

* UWAGA: Kompletna kabina składa się z drzwi i dwóch ścianek bocznych.

DOPLATY

Ukosi/Wycinki	Cena bazowa jak za wymiar specjalny	za sztukę	425 PLN
---------------	-------------------------------------	-----------	---------



↑ **PUR51G + 2xPUT51**

Chrom (10), szkło (07)

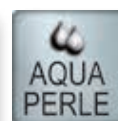

Objaśnienia piktogramów znajdują się na końcu cennika.

PUR51 / Drzwi jednoczęściowe do kabiny pięciokątnej

Szkoło hartowane 8 mm. Zawiasy z funkcją unoszenia. Otwierane tylko na zewnątrz. Uszczelka magnetyczna. Poprzeczka stabilizacyjna w komplecie.

Indeks przykładowy: **PUR51 G SM1 10 07**

PUR51 G SM1 10 07 = Drzwi PUR51, lewe, wysokość 2000 mm, szerokość specjalna, chrom, szkło przezroczyste

WYMIARY SPECJALNE. Drzwi o szerokości 636 i 707 mm pasują do największej ilości standardowych brodzików.

Szerokość brodzika C	Wysokość	Szerokość wejścia	Model		Szerokość	Kolor profili	Warianty szkła					
			Kod	Strona montażu G=lewa D=prawa			Wymiar	10=Chrom	07=Szkoło przezroczyste 22=Durlux 200	30=Master Carré 44=Krople 49=Satyna 51=Pas satynowy poziomy	53=Efekt lustrzany 55=Cieniowane czarne	
450-1000	2000	Szerokość C minus 50 mm	PUR51	G	SM1	10	..	2.400 PLN	..	2.925 PLN	..	3.425 PLN
			PUR51	D	SM1	10
	do 2000	Szerokość C minus 50 mm	PUR51	G	SM2	10	..	2.500 PLN	..	3.025 PLN	..	3.550 PLN
			PUR51	D	SM2	10

Przy zamówieniu należy zawsze podać sposób montażu – brodzik czy posadzka. Więcej na str. 18 i 19.



PUR51G



PUT51 / Ścianka boczna do kabiny pięciokątnej, montaż bezprofilowy

Szkoło hartowane 8 mm.

Indeks przykładowy: **PUT51 SM1 10 07**

PUT51 G SM1 10 07 = Ścianka PUT51, wysokość 2000 mm, szerokość specjalna, chrom, szkło przezroczyste

WYMIARY SPECJALNE. Cena za stronę*. Proszę podać szerokość A i B.

Szerokość brodzika B	Wysokość	Model		Szerokość	Kolor profili	Warianty szkła				
		Kod	Wymiar			10=Chrom	07=Szkoło przezroczyste 22=Durlux 200	30=Master Carré 44=Krople 49=Satyna 51=Pas satynowy poziomy	53=Efekt lustrzany 55=Cieniowane czarne	
300-1000	2000	PUT51	SM1	10	..	1.700 PLN	..	1.975 PLN	..	2.225 PLN
	do 2000	PUT51	SM2	10	..	1.800 PLN	..	2.075 PLN	..	2.300 PLN

Przy zamówieniu należy zawsze podać sposób montażu – brodzik czy posadzka. Więcej na str. 18 i 19.

INFORMACJE TECHNICZNE:

* UWAGA: Kompletna kabina składa się z drzwi i dwóch ścianek bocznych.



2x PUT51

DOPLATY

Ukosi/Wycinki	Cena bazowa jak za wymiar specjalny	za sztukę	425 PLN
---------------	-------------------------------------	-----------	---------



↑ **PUR52 +
2xPUT52P**

Chrom (10),
szkło (07)

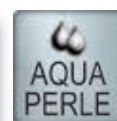
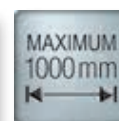

Objaśnienia piktogramów znajdują się na końcu cennika.

PUR52 / Drzwi dwuczęściowe do kabiny pięciokątnej

Szkoło hartowane 8 mm. Zawiasy z funkcją unoszenia. Otwierane tylko na zewnątrz. Uszczelka magnetyczna. Poprzeczka stabilizacyjna w komplecie.

Indeks przykładowy: **PUR52 SM1 10 07**

PUR52 SM1 10 07 = Drzwi PUR52, wysokość 2000 mm, szerokość specjalna, chrom, szkło przezroczyste

WYMIARY SPECJALNE. Drzwi o szerokości 636 i 707 mm pasują do największej ilości standardowych brodzików.

Szerokość brodzika C	Wysokość	Szerokość wejścia	Model	Szerokość	Kolor profili	Warianty szkła					
			Kod	Wymiar	10=Chrom	07=Szkoło przezroczyste 22=Durlux 200	30=Master Carré 44=Krople 49=Satyna 51=Pas satynowy poziomy	53=Efekt lustrzany 55=Cieniowane czarne			
450-1000	2000	Szerokość C minus 50 mm	PUR52	SM1	10	..	3.175 PLN	..	3.700 PLN	..	4.200 PLN
	do 2000	Szerokość C minus 50 mm	PUR52	SM2	10	..	3.225 PLN	..	3.750 PLN	..	4.250 PLN

Przy zamówieniu należy zawsze podać sposób montażu – brodzik czy posadzka. Więcej na str. 18 i 19.

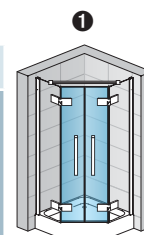

PUR52



PUT52P / Ścianka boczna do kabiny pięciokątnej, montaż z profilem przyściennym

Szkoło hartowane 8 mm.

Indeks przykładowy: **PUT52P SM1 10 07**

PUT52P SM1 10 07 = Ścianka PUT52P, wysokość 2000 mm, szerokość specjalna, chrom, szkło przezroczyste

WYMIARY SPECJALNE. Cena za stronę*. Proszę podać szerokość A i B.

Szerokość brodzika B	Wysokość	Model	Szerokość	Kolor profili	Warianty szkła					
		Kod	Wymiar	10=Chrom	07=Szkoło przezroczyste 22=Durlux 200	30=Master Carré 44=Krople 49=Satyna 51=Pas satynowy poziomy	53=Efekt lustrzany 55=Cieniowane czarne			
300-1000	2000	PUT52P	SM1	10	..	1.700 PLN	..	1.975 PLN	..	2.225 PLN
	do 2000	PUT52P	SM2	10	..	1.800 PLN	..	2.075 PLN	..	2.300 PLN

Przy zamówieniu należy zawsze podać sposób montażu – brodzik czy posadzka. Więcej na str. 18 i 19.

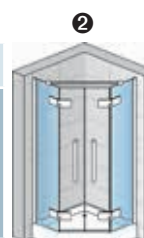

2x PUT52P

INFORMACJE TECHNICZNE:

* UWAGA: Kompletna kabina składa się z drzwi i dwóch ścianek bocznych.

DOPLATY

Ukosi/Wycinki	Cena bazowa jak za wymiar specjalny	za sztukę	425 PLN
---------------	-------------------------------------	-----------	---------



↑ PUR52 +
2xPUT52

Chrom (10),
szkło (07)

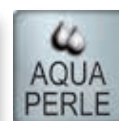
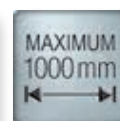

Objaśnienia piktogramów znajdują się na końcu cennika.

PUR52 / Drzwi dwuczęściowe do kabiny pięciokątnej

Szkoło hartowane 8 mm. Zawiasy z funkcją unoszenia. Otwierane tylko na zewnątrz. Uszczelka magnetyczna. Poprzeczka stabilizacyjna w komplecie.

Indeks przykładowy: **PUR52 SM1 10 07**

PUR52 SM1 10 07 = Drzwi PUR52, wysokość 2000 mm, szerokość specjalna, chrom, szkło przezroczyste

WYMIARY SPECJALNE

Szerokość brodzika C	Wysokość	Szerokość wejścia	Model	Szerokość	Kolor profili	Warianty szkła					
			Kod	Wymiar	10=Chrom	07=Szkło przezroczyste 22=Durlux 200	30=Master Carré 44=Krople 49=Satyna 51=Pas satynowy poziomy	53=Efekt lustrzany 55=Cieniowane czarne			
450-1000	2000	Szerokość C minus 50 mm	PUR52	SM1	10	..	3.175 PLN	..	3.700 PLN	..	4.200 PLN
	do 2000	Szerokość C minus 50 mm	PUR52	SM2	10	..	3.225 PLN	..	3.750 PLN	..	4.250 PLN

Przy zamówieniu należy zawsze podać sposób montażu – brodzik czy posadzka. Więcej na str. 18 i 19.



PUR52



PUT52 / Ścianka boczna do kabiny pięciokątnej, montaż bezprofilowy

Szkoło hartowane 8 mm.

Indeks przykładowy: **PUT52 SM1 10 07**

PUT52 SM1 10 07 = Ścianka PUT52, wysokość 2000 mm, szerokość specjalna, chrom, szkło przezroczyste

WYMIARY SPECJALNE. Cena za stronę*. Proszę podać szerokość A i B.

Szerokość brodzika B	Wysokość	Model	Szerokość	Kolor profili	Warianty szkła					
		Kod	Wymiar	10=Chrom	07=Szkło przezroczyste 22=Durlux 200	30=Master Carré 44=Krople 49=Satyna 51=Pas satynowy poziomy	53=Efekt lustrzany 55=Cieniowane czarne			
300-1000	2000	PUT52	SM1	10	..	1.700 PLN	..	1.975 PLN	..	2.225 PLN
	do 2000	PUT52	SM2	10	..	1.800 PLN	..	2.075 PLN	..	2.300 PLN

Przy zamówieniu należy zawsze podać sposób montażu – brodzik czy posadzka. Więcej na str. 18 i 19.



2x PUT52

INFORMACJE TECHNICZNE:

* UWAGA: Kompletna kabina składa się z drzwi i dwóch ścianek bocznych.

DOPLATY

Ukosi/Wycinki	Cena bazowa jak za wymiar specjalny	za sztukę	425 PLN
---------------	-------------------------------------	-----------	---------

Dodatki

PSC.10.600 - Wieszak na ręczniki

Opis	Kod	Cena
 <p>Wieszak na ręczniki, szerokość 600 mm</p>	PSC.10.600	425 PLN

PTC.10.600 - Szklana półeczka

Opis	Kod	Cena
 <p>Szklana półeczka, szerokość 600 mm</p>	PTC.10.600	425 PLN

PSTC.10.600 - Wieszak na ręczniki + szklana półeczka

Opis	Kod	Cena
 <p>Wieszak na ręczniki + szklana półeczka, szerokość 600 mm</p>	PSTC.10.600	850 PLN

RP.E10 - Wspornik narożny

Opis	Kod	Cena
 <p>Wspornik narożny, kolor Chrom</p>	RP.E10	200 PLN

RP500.E10 - Wspornik narożny o długości

Opis	Kod	Cena
 <p>Wspornik narożny o długości 500 mm, kolor Chrom</p>	RP500.E10	250 PLN

SMG.E10 - Poprzeczka stabilizacyjna

Opis	Kod	Cena
 <p>Poprzeczka stabilizacyjna ściana-szkło, 1250 mm</p>	SMG.E10.1250	300 PLN

SMGT.E10 - Poprzeczka stabilizacyjna

Opis	Kod	Cena
 <p>Poprzeczka stabilizacyjna ściana-szkło+ łącznik T, 1600 mm</p>	SMGT.E10.1600	350 PLN

SMMT.E10 - Poprzeczka stabilizacyjna

Opis	Kod	Cena
 <p>Poprzeczka stabilizacyjna ściana-ściana+ łącznik T, 1600 mm</p>	SMMT.E10.1600	350 PLN

SGG.E10 - Poprzeczka stabilizacyjna

Opis	Kod	Cena
 <p>Poprzeczka stabilizacyjna szkło-szkło, 1250 mm</p>	SGG.E10.1250	300 PLN

SGGT.E10 - Poprzeczka stabilizacyjna

Opis	Kod	Cena
 <p>Poprzeczka stabilizacyjna szkło-szkło+ łącznik T, 1600 mm</p>	SGGT.E10.1600	400 PLN

Uszczelki

Przy zamawianiu uszczelek należy podać model kabiny.

51202 - Uszczelka pozioma dla szkła 6 i 8 mm

	Długość	Kod	Cena za sztukę
	1000 mm	51202	75 PLN

51405 - Uszczelka pionowa dla szkła 8 mm

	Długość	Kod	Cena za sztukę
	2000 mm	51405	125 PLN

51402 - Uszczelka pozioma dla szkła 6 mm

	Długość	Kod	Cena za sztukę
	1000 mm	51402	75 PLN

52356 - Uszczelka magnetyczna 180° dla szkła 8 mm

	Długość	Kod	Cena za parę
	2000 mm	52356	250 PLN

51502 - Uszczelka pozioma dla szkła 8 mm

	Długość	Kod	Cena za sztukę
	1000 mm	51502	75 PLN

52352L + 52352R - Uszczelka magnetyczna 90° dla szkła 8 mm

	Długość	Kod	Cena za parę
	2000 mm	52352L + 52352R	250 PLN

42356 - Uszczelka magnetyczna 180° dla szkła 6 mm

	Długość	Kod	Cena za parę
	2000 mm	62100	250 PLN

52352L + 52356 - Uszczelka magnetyczna 135° dla szkła 8 mm

	Długość	Kod	Cena za parę
	2000 mm	52352L + 52356	250 PLN

51205 - Uszczelka pionowa dla szkła 6 i 8 mm

	Długość	Kod	Cena za sztukę
	2000 mm	51205	125 PLN

53100 - Uszczelka pionowa dla szkła 8 mm

	Długość	Kod	Cena za sztukę
	2000 mm	53100	125 PLN

62100 - Uszczelka pionowa

	Długość	Kod	Cena za sztukę
	2000 mm	62100	125 PLN

51402.P4.50 - Uszczelka gięta do kabiny PU4 i PU4P o promieniu 500 mm

	Długość	Kod	Cena za parę
	Uszczelka gięta	51402.P4.50	125 PLN

51402.P4.55 - Uszczelka gięta do kabiny PU4 i PU4P o promieniu 550 mm

	Długość	Kod	Cena za parę
	Uszczelka gięta	51402.P4.55	125 PLN

Profile dodatkowe

ACP1 - Profil poszerzający o 15mm (do kabin z profilem przyściennym)

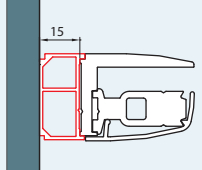

Kod	Kolor	Wysokość	Cena
	50=Połysk		
ACP1	50	2000	300 PLN
ACP1	50	SM1	350 PLN

EP1 - Profil montażowy pod kątem 90° (do kabin z profilem przyściennym)

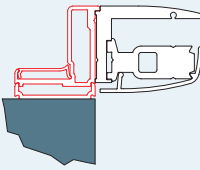

Kod	Kolor	Wysokość	Cena
	50=Połysk		
EP1	50	2000	300 PLN
EP1	50	SM1	350 PLN

WPT1 - Profil do mocowania drzwi pod kątem od 0° do 90°

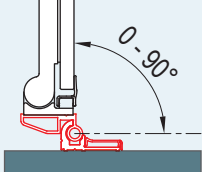

Kod	Kolor	Wysokość	Cena
	50=Połysk		
WPT1	50	2000	300 PLN
WPT1	50	SM1	350 PLN

WPT2 - Profil do mocowania drzwi pod kątem od 90° do 180°

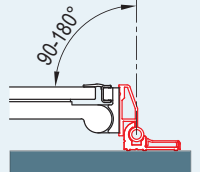

Kod	Kolor	Wysokość	Cena
	50=Połysk		
WPT2	50	2000	300 PLN
WPT2	50	SM1	350 PLN

WPF1 - Profil do mocowania ścianki bocznej pod kątem od 0° do 90°

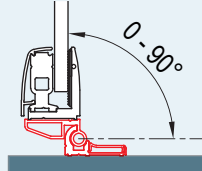

Kod	Kolor	Wysokość	Cena
	50=Połysk		
WPF1	50	2000	300 PLN
WPF1	50	SM1	350 PLN

WPF2 - Profil do mocowania ścianki bocznej pod kątem od 90° do 180°

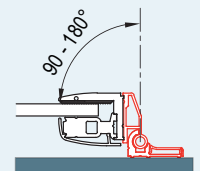

Kod	Kolor	Wysokość	Cena
	50=Połysk		
WPF2	50	2000	300 PLN
WPF2	50	SM1	350 PLN

WPM1 - Profil magnetyczny z regulacją do montażu pod kątem od 0° do 90°

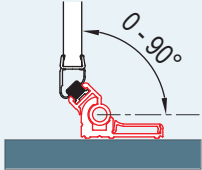

Kod	Kolor	Wysokość	Cena
	50=Połysk		
WPM1	50	2000	300 PLN
WPM1	50	SM1	350 PLN

WPB1 - Profil do mocowania ścianki bocznej montowanej na uchwytych kątowych pod kątem od 0° do 90°

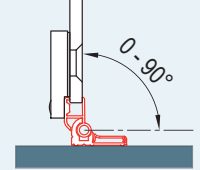

Kod	Kolor	Wysokość	Cena
	50=Połysk		
WPB1	50	2000	300 PLN
WPB1	50	SM1	350 PLN

Przykłady kabin niestandardowych



PU13P + PUDT2P
Drzwi z elementem stałym w linii i ścianką boczną 90° ze skosem i wycinkiem



PUR1
Drzwi do wnętrza ze skosem



PU13P + PUDT2P
Drzwi z elementem stałym w linii i skróconą ścianką boczną 90°



Profil i mocowanie uszczelki magnetycznej przy skróconej ścianie bocznej



Element mocujący profil skróconej ścianki bocznej

Co muszą Państwo wiedzieć ?

Właściwości



8 mm szkło hartowane
bezpieczne



Możliwość wykonania
kabin na wymiar



Podwyższony komfort
czyszczenia



Wybór 8 różnych szkieł



Wysokość standardowa
2000 mm



Powłoka Aquaperle w standardzie



Szerokość do 1600 mm



Możliwość wykonania
wycinków w szkle



Jakość potwierdzona normą
EN 14428:2008+A1

Design

Zawiasy

Dostępne są dwa modele
zawiasów mosiężnych
chromowanych

1. Zawiasy kwadratowe

- Najnowszy design,
otwieranie 90° na zewnątrz

2. Zawiasy półokrągłe

- Ponadczasowy design,
otwieranie 90° na zewnątrz



Uchwyty

Dostępne również w dwóch kształtach
dopasowanych do zawiasów,
wykonane z chromowanego mosiądzu





Sposoby mocowania do ściany:

1. Wybór pomiędzy dwoma uchwytami kątowymi przy montażu kabin bezprofilowych (kwadratowy i półokrągły)
2. Kompaktowy profil przyścienny ułatwiający montaż

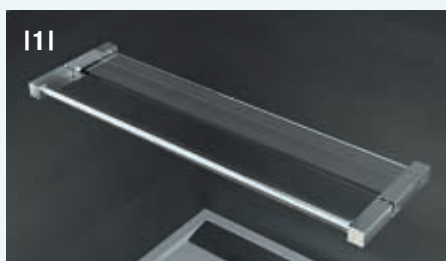

Wieszak i półeczka

1. PSTC.10.600: Wieszak na ręczniki z zewnątrz i szklana półeczka od wewnątrz
2. PSC.10.600: Wieszak na ręczniki z zewnątrz
3. PTC.10.600: Szklana półeczka od wewnątrz



Stabilizatory

Poprzeczka stabilizacyjna lub wspornik narożny dla pełnej stabilności produktu (poprzeczka dostępna również w wykonaniu półokrągłym pasującym do zawiasów i uchwytu)



Szczelność

1. Standardowo dostarczana listwa progowa zwiększająca szczelność
2. Możliwy jest również montaż bezprogowy

Zalety techniczne

- + Zawiasy z funkcją unoszenia drzwi:**
 - 1.-2. Ułatwiają otwieranie drzwi
 - 1.-2. Chronią uszczelki przed przedwczesnym zużyciem
 - 3. Gwarantują podwyższone bezpieczeństwo dzięki śrubom zabezpieczającym

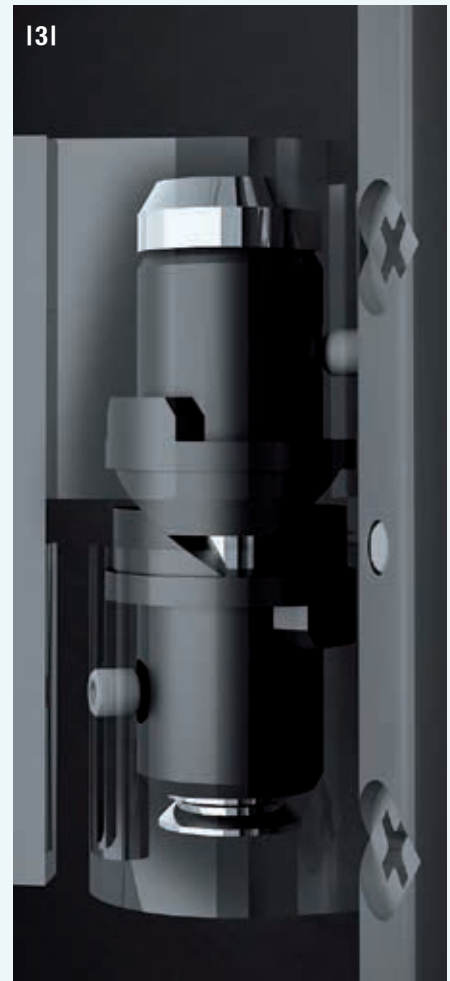

- + Regulowane zawiasy:**
 - Umożliwiają montaż na ścianach odbiegających od pionu o 5 mm



- + Idealnie gładka powierzchnia od wewnątrz:**
 - Konstrukcja zawiasów zapewnia łatwe czyszczenie szyb



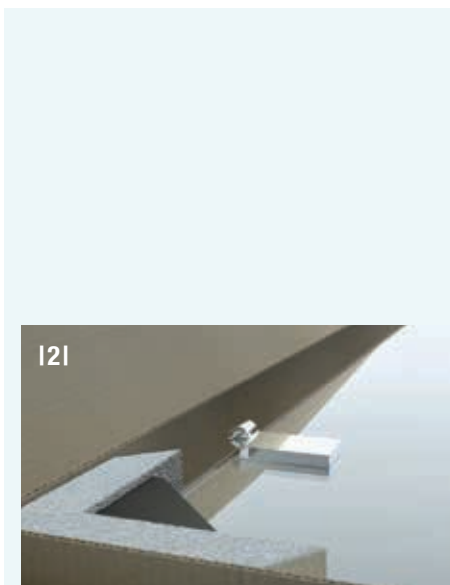

+ System zawiasów z gniazdem mimośrodowym:

1. Gniazdo z mimośrodem fabrycznie zamontowane jest do delikatnego profilu montażowego :

- Ułatwia montaż i służy jako szablon pod otwory
- Gwarantuje właściwe usytuowanie tafli szkła względem ściany
- Zapewnia prawidłowy odstęp szyby od posadzki
- Eliminuje pomyłki przy montażu
- Umożliwia dokonanie montażu przez jedną osobę

2. Zawiasy są fabrycznie przykręcone do szyb:

- Oszczędność czasu przy montażu
- Prawidłowa pozycja zawiasów na szkle

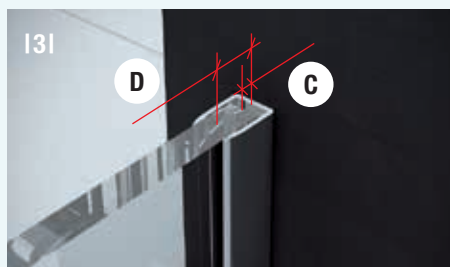
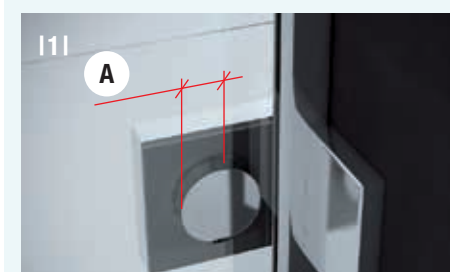

Zakres regulacji **A** = 10 mm
 Zakres regulacji **B** = 18 mm
 Zakres regulacji **C** = od 4 mm
 Zakres regulacji **D** = do 10 mm

+ Uchwyty kątowe do kabin bezprofilowych:

1. Umożliwiają montaż na ścianach nie trzymających pionu
2. Niwelują pomyłki przy wierceniu otworów
3. Dyskretny profil uszczelniający zakrywa szczelinę pomiędzy szybą a ścianą i ułatwia silikonowanie



+ 1. Profil przyścienny

- Zakres regulacji do 20 mm
- Dzięki ściąganej maskownicy ułatwia dostęp z zewnątrz

2. Profil magnetyczny domykający

- Zapewnia 5 mm regulacji
- Estetyczne wykonanie

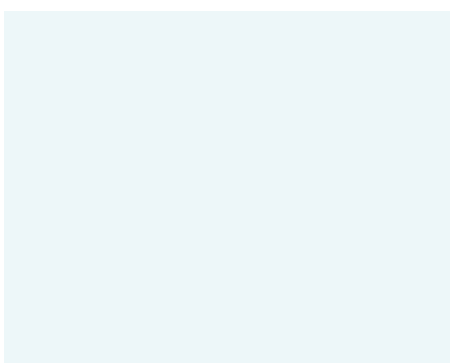

+ Fabrycznie montowane są poziome profile uszczelniające przy modelach: PURDT4, PUR SOLO, DUO i TRIO:

- Zabezpieczają szyby przed uszkodzeniem w trakcie transportu i montażu
- Ułatwiają estetyczne silikonowanie

INFORMACJE TECHNICZNE

Informacje przy montażu:

Drzwi + ścianka boczna montowana na brodziku:

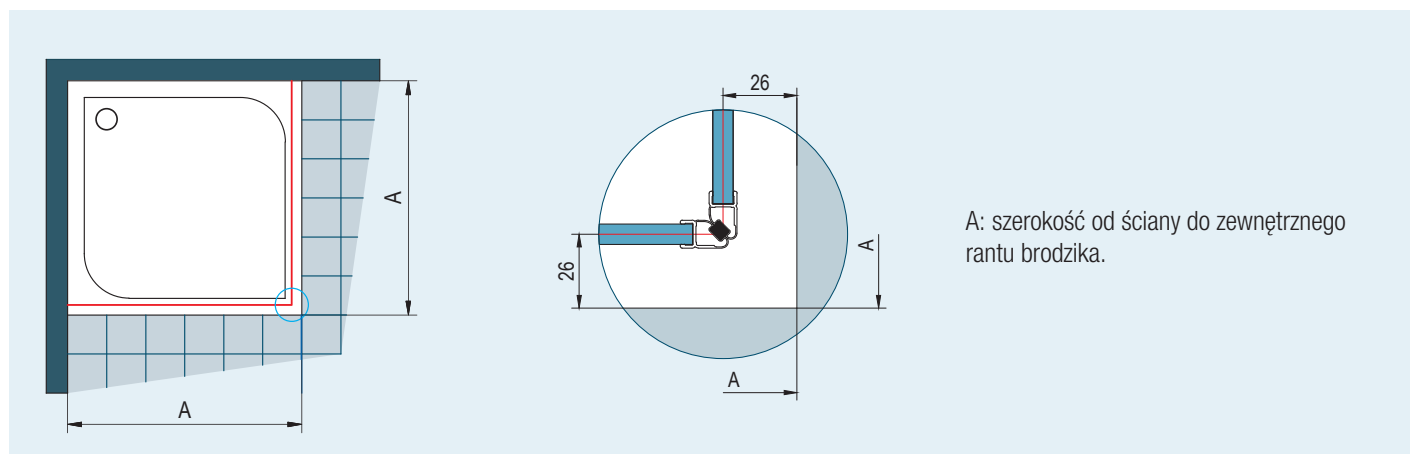

A: szerokość od ściany do zewnętrznego rantu brodzika.

Widok 1: Przesunięcie szyby do wewnątrz od zewnętrznego rantu brodzika o 26 mm jest stałe zarówno przy wymiarach standardowych jak i specjalnych

Drzwi + ścianka boczna montowana bezpośrednio na posadzce:

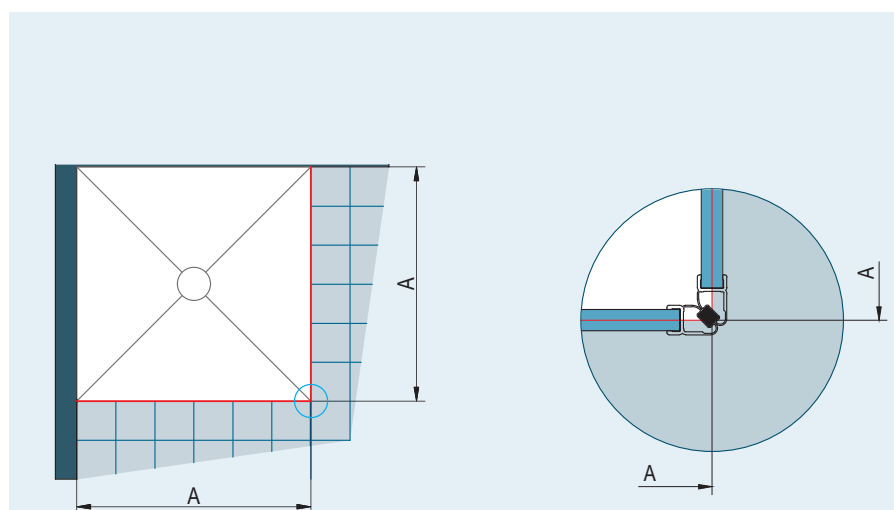

A: szerokość od ściany do osi szyby

Wymiary części kąpielowej przy montażu elementów o wymiarach standardowych na posadzce.

Wymiary standardowe	Szerokość A = oś szyby
700	664 x 664
750	714 x 714
800	764 x 764
900	864 x 864
1000	964 x 964
1200	1164 x 1164
1400	1364 x 1364

Wszystkie elementy standardowe wyposażone są w profil przyścienny z regulacją $\pm 10\text{mm}$
 W przypadku gdy wymiary części kąpielowej odbiegają od wymiarów z powyższej tabeli konieczne jest zamówienie kabiny w wymiarach specjalnych.

Widok 2: W tym przypadku nie występuje przesunięcie szyby do wewnątrz.

INFORMACJE TECHNICZNE

Kabina półokrągła montowana na brodziku:

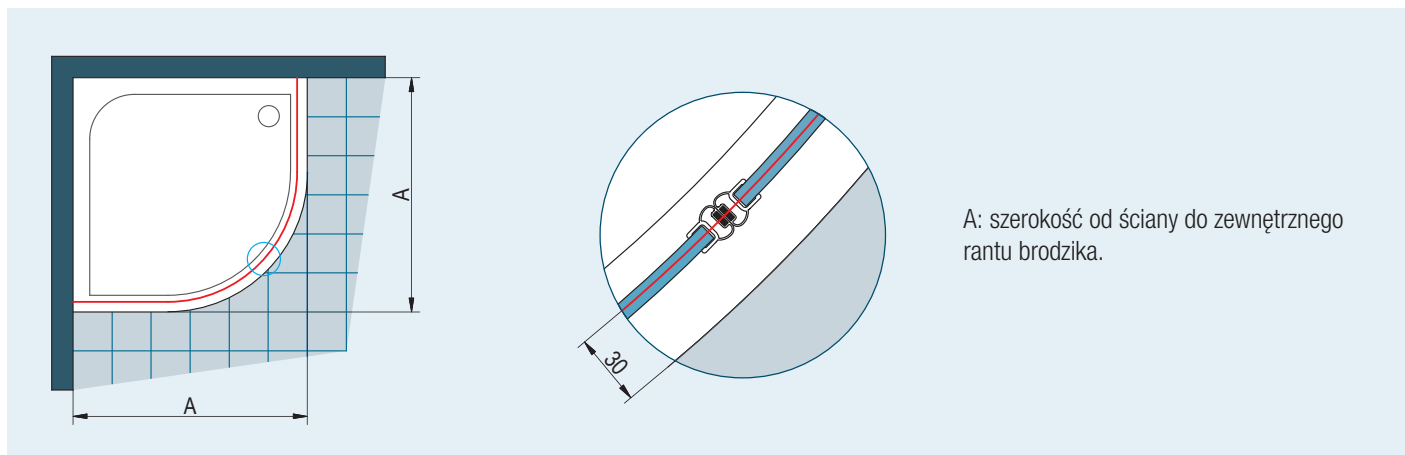

A: szerokość od ściany do zewnętrznego rantu brodzika.

Widok 3: Przesunięcie szyb do wewnątrz od zewnętrznego rantu brodzika o 30 mm jest stałe zarówno przy wymiarach standardowych jak i specjalnych

Kabina półokrągła montowana bezpośrednio na posadzce:

Wymiary części kąpielowej przy montażu elementów o wymiarach standardowych na posadzce.

Promień 500 mm

Wymiary standardowe	Szerokość A = oś szyby	Szerokość B przy promieniu R500
800	770 x 770	300
900	870 x 870	400
1000	970 x 970	500

R470: Promień do osi szyby giętej przy r:500

Promień 550 mm

Wymiary standardowe	Szerokość A = oś szyby	Szerokość B przy promieniu R500
800	770 x 770	250
900	870 x 870	350
1000	970 x 970	450

R520: Promień do osi szyby giętej przy r:550

Wszystkie elementy standardowe wyposażone są w profil przyścienny z regulacją (od -15 mm do +5 mm).
W przypadku gdy wymiary części kąpielowej odbiegają od wymiarów z powyższej tabeli konieczne jest zamówienie kabiny w wymiarach specjalnych.

A: szerokość od ściany do osi szyby

Widok 4: W tym przypadku nie występuje przesunięcie szyb do wewnątrz.
Koniecznie należy zwrócić uwagę przy wykonywaniu posadzki na promieniu R470 i R520.

INFORMACJE TECHNICZNE

Zakresy regulacji ścianek bocznych PUR przy montażu bezprofilowym (uchwyty kątowe).

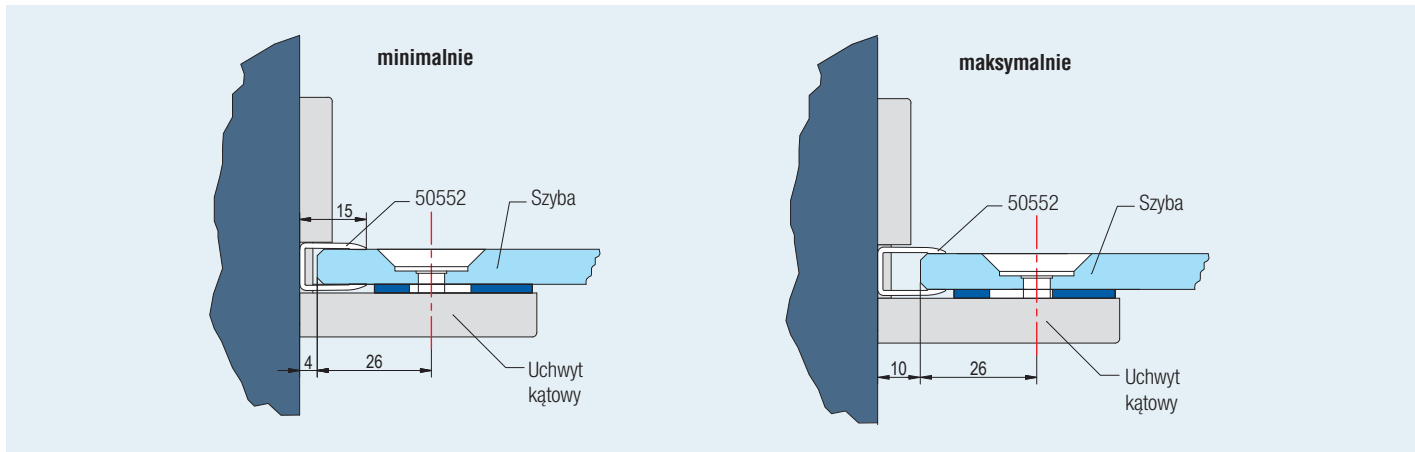

Widok 5: Uchwyty kątowe umożliwiają zniwelowanie odchyłości ściany od pionu maksymalnie o 6 mm.
Profil 50552 ma zadanie uszczelnienie powstałej w wyniku braku pionu przestrzeni pomiędzy ścianą a szybą.

Skrócona ścianka boczna przy serii PUR.

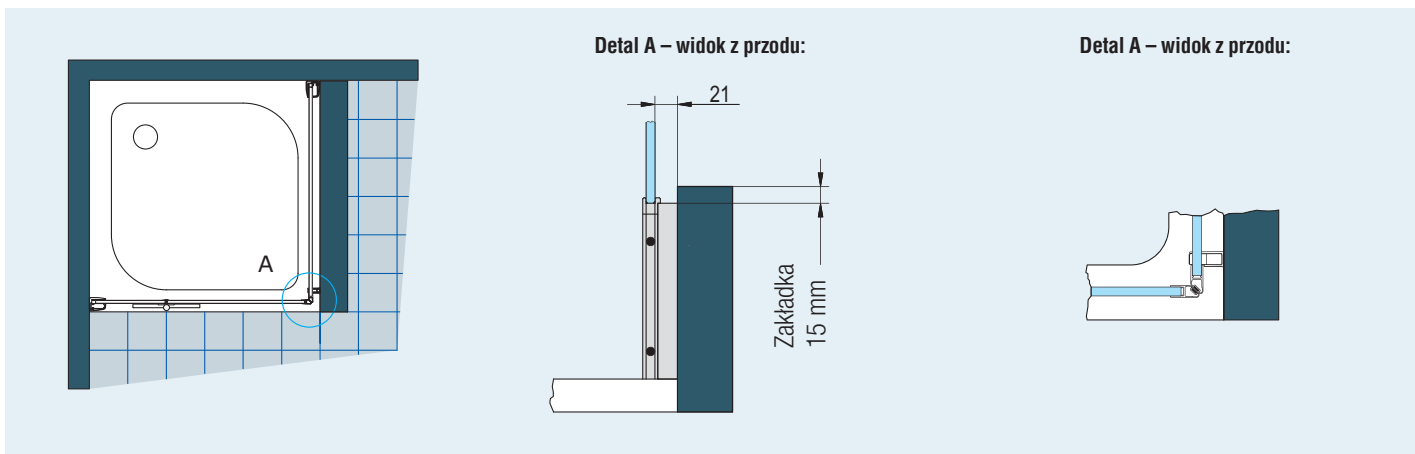

Informacje przy montażu:

Skrócona ścianka boczna przy kabinach z serii PUR, montowana jest zawsze z boku a nie na obudowie wanny.

INFORMACJE TECHNICZNE PROFILES

Profil przyścienny 50452 dla szkła 8 mm

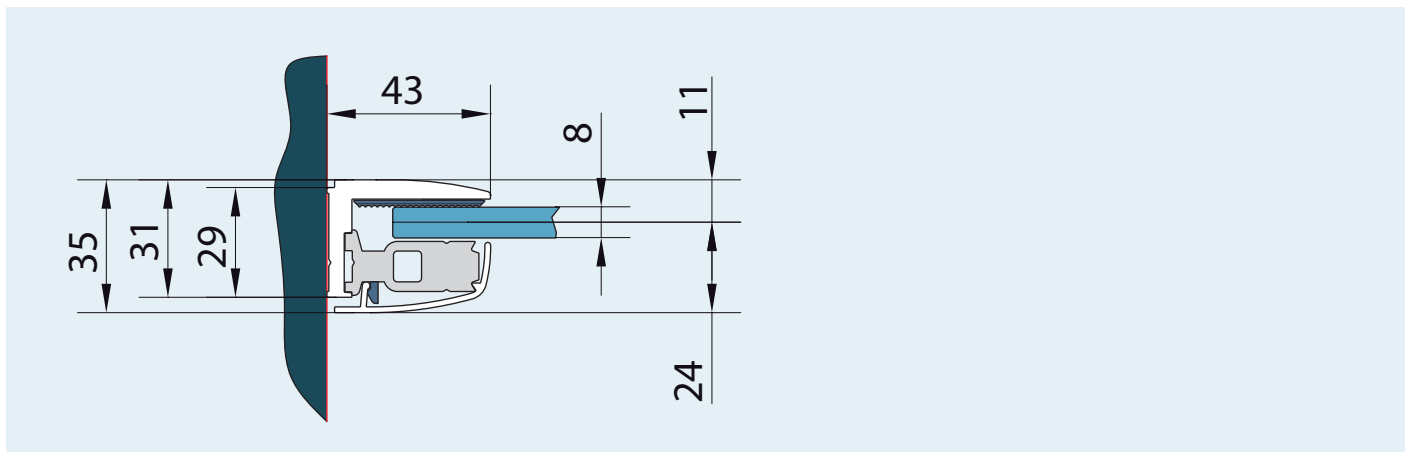

Profil przyścienny EP1 (50263) do montażu w kącie 90°

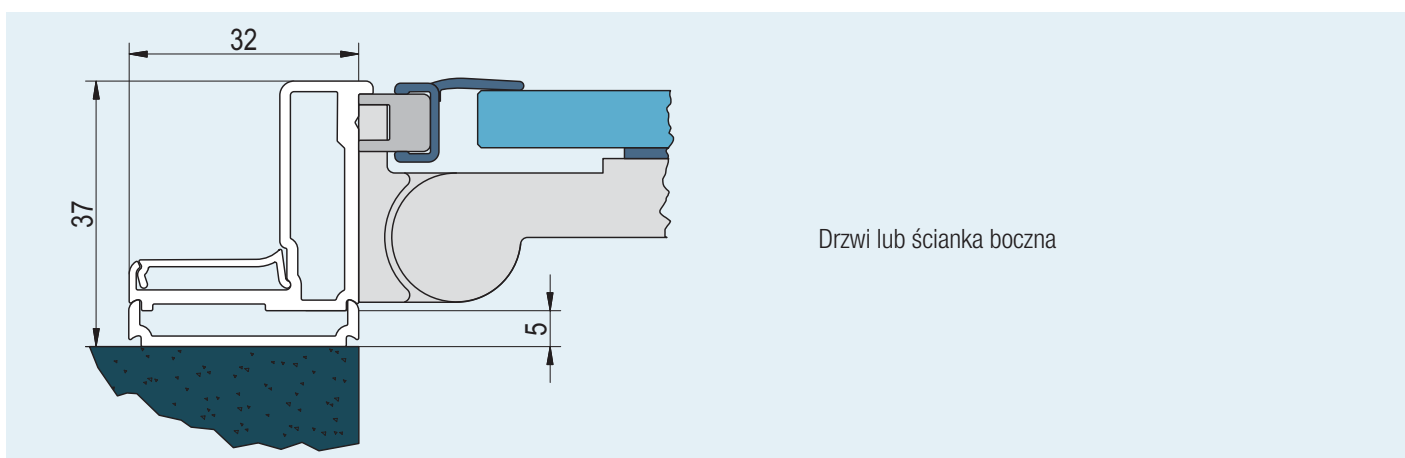

Profil przyścienny 50420 z uszczelką magnetyczną

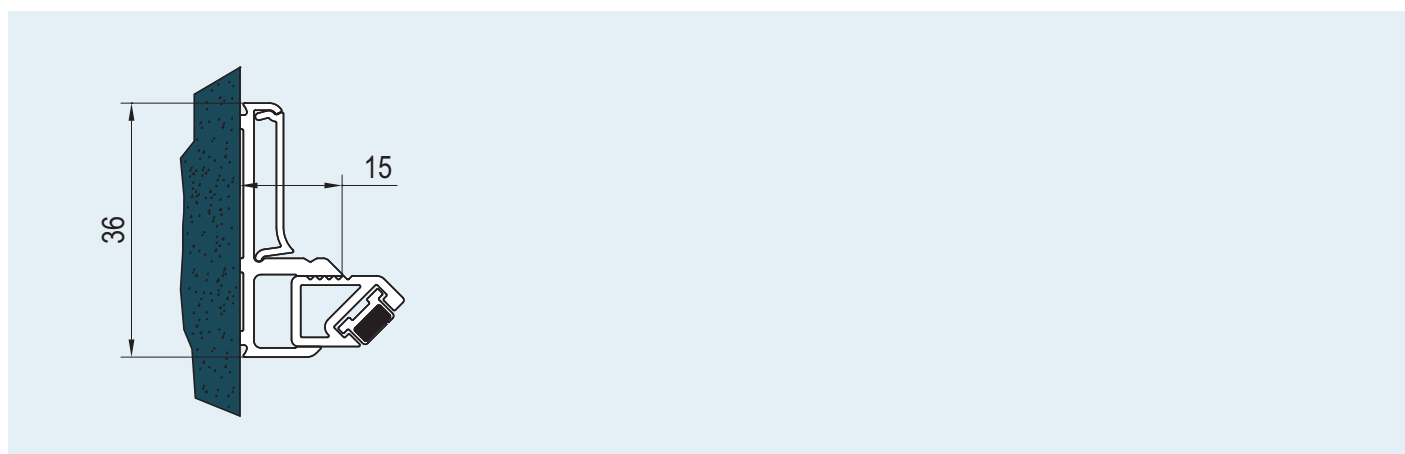

PUR LIGHT to estetyka i nowoczesność w jednym. Zawiasy, stabilizatory oraz designerski uchwyt wykonane z chromowanego mosiądzu dodają niewątpliwej elegancji, a 6mm szkło w połączeniu z profilami przyściennymi zapewnia wyjątkową stabilność.

Wszystkie te cechy sprawiają, że seria PUR LIGHT idealnie wkomponuje się do każdej łazienki.

Cechy serii:

- 6 mm szkło hartowane bezpieczne
- Wysokość standardowa 2000 mm
- Powłoka Aquaperle w standardzie
- Zawiasy z funkcją unoszenia od wewnętrznej strony zlicowane z powierzchnią szkła
- Drzwi otwierane na zewnątrz
- Konstrukcja ułatwiająca czyszczenie
- Podwyższona stabilność i łatwy montaż
- Dostępna w rozmiarach standardowych i specjalnych



Nowoczesne zawiasy wykonane z chromowanego mosiądzu z funkcją unoszenia drzwi.



Idealnie gładka powierzchnia szkła od wewnątrz ułatwiająca pielęgnację.



Kształt uchwyty pasujący do zawiasów i podkreślający nowoczesny design.



Wspornik narożny lub poprzeczka stabilizująca wykonane z chromowanego mosiądzu, gwarantują optymalną stabilność.

PUR LIGHT

Współczesny design



▲ **PLD + PLDT**

Profil Połysk (50),
szkło (07)

◀ **PLD**

Profil Połysk (50),
szkło (07)



Objaśnienia piktogramów znajdują się na końcu cennika.

PL / Drzwi jednoczęściowe ze ścianką stałą w linii

Szkló hartowane 6 mm.

Zawiasy z funkcją unoszenia. Otwierane tylko na zewnątrz. Uszczelka magnetyczna. Wspornik narożny w komplecie.

Indeks przykładowy:

PL	G	0750	50	07
----	---	------	----	----

PL G 0750 50 07 = Drzwi PL, lewe, wysokość 2000 mm, szerokość 750 mm, połysk, szkło przezroczyste

WYMIARY STANDARDOWE. Wysokość 2000 mm

Szerokość brodzika	Szerokość części stałej	Szerokość wejścia	Model	Strona montażu	Szerokość	Kolor profili	Warianty szkła	
			Kod	G=lewa D=prawa	Wymiar	50=Połysk	07=Szkło przezroczyste	
750	270	450	PL	G	0750	50	..	2.000 PLN
			PL	D	0750	50	..	2.000 PLN
800	270	500	PL	G	0800	50	..	2.025 PLN
			PL	D	0800	50	..	2.025 PLN
900	320	550	PL	G	0900	50	..	2.075 PLN
			PL	D	0900	50	..	2.075 PLN
1000	320	650	PL	G	1000	50	..	2.100 PLN
			PL	D	1000	50	..	2.100 PLN
1200	520	650	PL	G	1200	50	..	2.175 PLN
			PL	D	1200	50	..	2.175 PLN



PLG

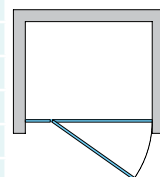

Wymiary standardowe przewidziane są do montażu na brodziku. Przy montażu bezpośrednio na posadzce, należy sprawdzić wymiar części kąpielowej na str. 80.

WYMIARY SPECJALNE

Szerokość	Wysokość	Model	Szerokość	Kolor profili	Warianty szkła		
750-1200	2000	PL	G	SM1	50	..	2.700 PLN
		PL	D	SM1	50	..	2.700 PLN

Przy zamówieniu należy zawsze podać sposób montażu – brodzik czy posadzka. Więcej na str. 18 i 19.

PLDT / Ścianka boczna

Szkló hartowane 6 mm. Poprzeczka stabilizacyjna w komplecie.

Indeks przykładowy:

PLDT	0750	50	07
------	------	----	----

PLDT 0750 50 07 = Ścianka boczna PLDT, wysokość 2000mm, szerokość 750mm, połysk, szkło przezroczyste

WYMIARY STANDARDOWE

Szerokość brodzika	Wysokość	Model	Szerokość	Kolor profili	Warianty szkła	
		Kod	Wymiar	50=Połysk	07=Szkło przezroczyste	
750	2000	PLDT	0750	50	..	1.200 PLN
800	2000	PLDT	0800	50	..	1.225 PLN
900	2000	PLDT	0900	50	..	1.275 PLN
1000	2000	PLDT	1000	50	..	1.300 PLN
1200	2000	PLDT	1200	50	..	1.500 PLN

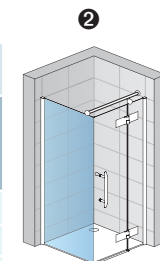

PLDT + PLD

Wymiary standardowe przewidziane są do montażu na brodziku. Przy montażu bezpośrednio na posadzce, należy sprawdzić wymiar części kąpielowej na str. 80.

WYMIARY SPECJALNE

Szerokość	Wysokość	Model	Szerokość	Kolor profili	Warianty szkła	
750-1200	2000	PLDT	SM1	50	..	1.800 PLN

Przy zamówieniu należy zawsze podać sposób montażu – brodzik czy posadzka. Więcej na str. 18 i 19.

Zakres regulacji

(podane poniżej wymiary są zewnętrznymi wymiarami brodzików, rzeczywiste wymiary kabin – patrz inf. techniczne)

	Szerokość	1		2	
		Drzwi do niszy (-20 mm; 0 mm)	Drzwi (+ ścianka boczna 90°) (-15 mm; +5 mm)	Ścianka boczna 90° (-15 mm; +5 mm)	
WYMIARY STANDARDOWE	750	730-750	735-755	735-755	
	800	780-800	785-805	785-805	
	900	880-900	885-905	885-905	
	1000	980-1000	985-1005	985-1005	
	1200	1180-1200	1185-1205	1185-1205	
		(-10 mm; +10 mm)	(-10 mm; +10 mm)	(-10 mm; +10 mm)	
WYMIARY SPECJALNE	np.: 865	855-875	855-875	855-875	

INFORMACJE TECHNICZNE Strony od 80 do 81.

Ceny netto. Należy doliczyć podatek VAT. Wymiary w mm. Zastrzegamy sobie prawo do zmian technicznych. Przy wymiarach specjalnych nie uwzględniamy zwrotów przy reklamacjach niewynikających z naszej winy.



▲ **PLE2G+D**

Profil Połysk (50),
szkło (07)



Objaśnienia piktogramów znajdują się na końcu cennika.

PLE2 / Wejście narożne dwuczęściowe

Szkoło hartowane 6 mm.

Zawiasy z funkcją unoszenia. Otwierane tylko na zewnątrz. Uszczelka magnetyczna. Wsporniki narożne w komplecie.

Indeks przykładowy:	PLE2	G	0750	50	07
---------------------	------	---	------	----	----

PLE2 G 0750 50 07 = Kabina PLE2, strona lewa, wysokość 2000 mm, szerokość 750 mm, połysk, szkło przezroczyste

WYMIARY STANDARDOWE. Wysokość 2000 mm. Cena za stronę*.

Szerokość brodzika	Szerokość drzwi	Szerokość części stałej	Szerokość wejścia	Model	Strona montażu	Szerokość	Kolor profili	Warianty szkła	
				Kod	G=lewa D=prawa			Wymiar	50=Połysk
750	480	270	650	PLE2	G	0750	50	..	1.975 PLN
				PLE2	D	0750	50	..	1.975 PLN
800	530	270	710	PLE2	G	0800	50	..	2.025 PLN
				PLE2	D	0800	50	..	2.025 PLN
900	580	320	780	PLE2	G	0900	50	..	2.100 PLN
				PLE2	D	0900	50	..	2.100 PLN
1000	680	320	920	PLE2	G	1000	50	..	2.175 PLN
				PLE2	D	1000	50	..	2.175 PLN

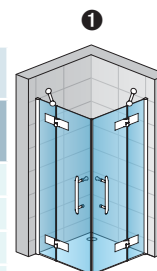

PLE2G + PLE2D

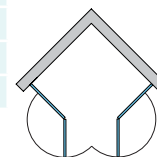

Wymiary standardowe przewidziane są do montażu na brodziku. Przy montażu bezpośrednio na posadzce, należy sprawdzić wymiar części kąpielowej na str. 80.

WYMIARY SPECJALNE. Cena za stronę*.

Szerokość	Wysokość	Model	Strona montażu	Szerokość	Kolor	Warianty szkła	Cena
750-1200	2000	PLE2	G	SM1	50	..	2.275 PLN
		PLE2	D	SM1	50	..	2.275 PLN

Przy zamówieniu należy zawsze podać sposób montażu – brodzik czy posadzka. Więcej na str. 18 i 19.

INFORMACJE TECHNICZNE

* Kompletnie wejście narożne składa się zawsze ze strony lewej i prawej.

PLE2 SET / Kabina z brodzikiem konglomeratowym SWMQ

KOMPLET

Szerokość brodzika	Szerokość drzwi	Szerokość części stałej	Szerokość wejścia	Model	Strona montażu	Szerokość	Kolor	Warianty szkła	
				Kod	G=lewa D=prawa			Wymiar	50=Połysk
900	580	320	780	PLE2	G	0900	50	..	5.125 PLN
				PLE2	D	0900	50	..	5.125 PLN

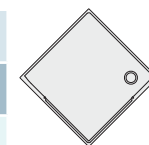

SWMQ

SWMQ - Brodzik konglomeratowy do PLE2

Wymiary 900 x 900 kolor biały do zabudowy lub montażu na nóżkach. Wysokość: 30 mm. Wysokość nóżek od 65-105 mm. Odpływ 90 mm.

Szerokość	Waga (kg)	Model	Szerokość	Kolor	Cena
900 x 900	34	Kod	Wymiar	04=Biały	
		SWMQ	0900	04	925 PLN

DODATKI

	Kod	Cena
Syfon Lux 90 mm Chrom	SIWM.10	85 PLN
Syfon Lux 90 mm Satyna	SIWM.01	85 PLN
Przedni panel	PWIL 090 090 04	260 PLN

Zakres regulacji

(podane poniżej wymiary są zewnętrznymi wymiarami brodzików, rzeczywiste wymiary kabin – patrz inf. techniczne)

WYMIARY STANDARDOWE	Szerokość	1
		Wejście narożne (-15 mm; +5 mm)
WYMIARY STANDARDOWE	750	735-755
	800	785-805
	900	885-905
	1000	985-1005
		(-10 mm; +10 mm)
WYMIARY SPECJALNE	np.: 865	855-875

INFORMACJE TECHNICZNE Strony od 80 do 81.

Ceny netto. Należy doliczyć podatek VAT. Wymiary w mm. Zastrzegamy sobie prawo do zmian technicznych. Przy wymiarach specjalnych nie uwzględniamy zwrotów przy reklamacjach niewynikających z naszej winy.



↑ PLR

Profil Połysk (50),
szkło (07)



Objaśnienia piktogramów znajdują się na końcu cennika.

PLR / Półokrągła dwuczęściowa

Szko hartowane 6 mm.

Zawiasy z funkcją unoszenia. Otwierane tylko na zewnątrz. Uszczelka magnetyczna. Wsporniki narożne w komplecie.

Indeks przykładowy:	PLR	50	800	50	07
---------------------	-----	----	-----	----	----

PLR 50 800 50 07 = Kabina PLR, promień 500, wysokość 2000 mm, szerokość 800 mm, połysk, szkło przezroczyste

WYMIARY STANDARDOWE. Wysokość 2000 mm

Szerokość brodzika A	Szerokość brodzika B	Szerokość wejścia	Model	Promień	Szerokość	Kolor profili	Warianty szkła	
			Kod	50=500mm 55=550mm	Wymiar	50=Połysk	07=Szkło przezroczyste	
800	300	780	PLR	50	800	50	..	4.275 PLN
	250	850	PLR	55	800	50	..	4.275 PLN
900	400	780	PLR	50	900	50	..	4.400 PLN
	350	850	PLR	55	900	50	..	4.400 PLN
1000	500	780	PLR	50	1000	50	..	4.500 PLN
	450	850	PLR	55	1000	50	..	4.500 PLN

Wymiary standardowe przewidziane są do montażu na brodziku. Przy montażu bezpośrednim na posadzce, należy sprawdzić wymiar części kąpielowej na str. 80.

WYMIARY SPECJALNE

Szerokość	Wysokość	Model	Promień	Szerokość	Kolor profili	Warianty szkła	
800-1200	2000	PLR	50	SM1	50	..	4.850 PLN
		PLR	55	SM1	50	..	

Przy zamówieniu należy zawsze podać sposób montażu – brodzik czy posadzka. Więcej na str. 18 i 19.

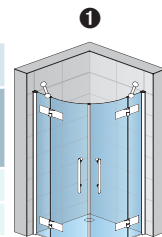

PLR

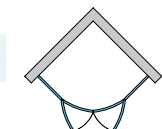
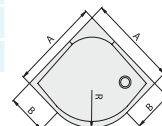

PLR SET / Kabina z brodzikiem konglomeratowym SWMR

KOMPLET

Szerokość brodzika A	Szerokość B	Szerokość wejścia	Model	Promień	Szerokość	Kolor profili	Warianty szkła	
			Kod	55=550mm	Wymiar	50=Połysk	07=Szkło przezroczyste	
900	350	850	PLR	55	900	50	..	5.300 PLN

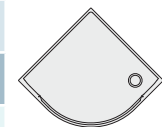

SWMR

SWMR - Brodzik konglomeratowy do PLRP

Wymiary 900 x 900 kolor biały do zabudowy lub montażu na nóżkach. Wysokość: 30 mm. Wysokość nóżek od 65-105 mm. Odpływ 90 mm

Szerokość brodzika	Waga (kg)	Model	Promień	Szerokość	Kolor	Cena
		Kod	55=550mm	Wymiar	04=Biały	
900 x 900	32	SWMR	55	0900	04	900 PLN

DODATKI

	Kod	Cena
Syfon Lux 90 mm Chrom	SIWM.10	85 PLN
Syfon Lux 90 mm Satyna	SIWM.01	85 PLN
Przedni panel	PWIR 55 0900 04	290 PLN

Zakres regulacji

(podane poniżej wymiary są zewnętrznymi wymiarami brodzików, rzeczywiste wymiary kabin – patrz inf. techniczne)

WYMIARY STANDARDOWE	Szerokość	Kabina półokrągła (-15 mm; +5 mm)
		800
WYMIARY SPECJALNE	900	885-905
	1000	985-1005
		(-10 mm; +10 mm)
WYMIARY SPECJALNE	np.: 965	855-875

INFORMACJE TECHNICZNE Strony od 80 do 81.

Ceny netto. Należy doliczyć podatek VAT. Wymiary w mm. Zastrzegamy sobie prawo do zmian technicznych. Przy wymiarach specjalnych nie uwzględniamy zwrotów przy reklamacjach niewynikających z naszej winy.



↑ **PL51G**

Profil Połysk (50),
szkło (07)



Objaśnienia piktogramów znajdują się na końcu cennika.

PL51 / Pięciokątna z drzwiami jednoczęściowymi

Szkló hartowane 6 mm. Zawiasy z funkcją unoszenia. Otwierane tylko na zewnątrz. Uszczelka magnetyczna. Wsporniki narożne w komplecie.

Indeks przykładowy: **PL51 G 6 090 50 07**

PL51 G 6 090 50 07 = Kabina PL51, strona lewa, drzwi 636 mm, wysokość 2000 mm, szerokość 900 mm, połysk, szkło przezroczyste

WYMIARY STANDARDOWE. Wysokość 2000 mm

Szerokość brodzika A	Szerokość brodzika B	Szerokość drzwi C	Szerokość wejścia	Model	Strona montażu	Szerokość drzwi C	Szerokość brodzika A	Kolor profili	Warianty szkła	
				Kod	G=lewa D=prawa	6=636 mm 7=707 mm	Wymiar	50=Połysk	07=Szkło przezroczyste	
900	450	636	605	PL51	G	6	090	50	..	3.150 PLN
				PL51	D	6	090	50	..	3.150 PLN
	400	707	676	PL51	G	7	090	50	..	3.150 PLN
				PL51	D	7	090	50	..	3.150 PLN
1000	550	636	605	PL51	G	6	100	50	..	3.250 PLN
				PL51	D	6	100	50	..	3.250 PLN
	500	707	676	PL51	G	7	100	50	..	3.250 PLN
				PL51	D	7	100	50	..	3.250 PLN

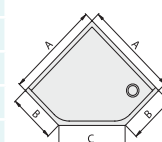
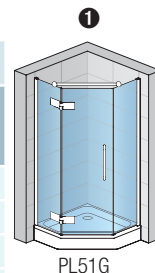

Wymiary standardowe przewidziane są do montażu na brodziku. Przy montażu bezpośrednio na posadzce, należy sprawdzić wymiar części kąpielowej na str. 80.

WYMIARY SPECJALNE. Wysokość 2000 mm

Szerokość A	Szerokość drzwi C	Model	Strona montażu	Szerokość drzwi C	Szerokość A	Kolor profili	Warianty szkła	
		Kod	G=lewa D=prawa	6=636 mm 7=707 mm	Wymiar	50=Połysk	07=Szkło przezroczyste	
800-1200	636	PL51	G	6	SM1	50	..	3.775 PLN
		PL51	D	6	SM1	50	..	3.775 PLN
	707	PL51	G	7	SM1	50	..	3.775 PLN
		PL51	D	7	SM1	50	..	3.775 PLN

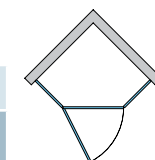

Przy zamówieniu należy zawsze podać sposób montażu – brodzik czy posadzka. Więcej na str. 18 i 19.

Zakres regulacji

(podane poniżej wymiary są zewnętrznymi wymiarami brodzików, rzeczywiste wymiary kabin – patrz inf. techniczne)

WYMIARY STANDARDOWE	Szerokość	1
		Kabina pięciokątna (-15 mm; +5 mm)
WYMIARY STANDARDOWE	900	885-905
	1000	985-1005
		(-10 mm; +10 mm)
WYMIARY SPECJALNE	np.: 865	855-875

INFORMACJE TECHNICZNE Strony od 80 do 81.

Ceny netto. Należy doliczyć podatek VAT. Wymiary w mm. Zastrzegamy sobie prawo do zmian technicznych. Przy wymiarach specjalnych nie uwzględniamy zwrotów przy reklamacjach niewynikających z naszej winy.

Dodatki

RPL.E10 - Wspornik narożny

Opis		Kod	Cena
Wspornik narożny, 300 mm, kolor Chrom		RPL.E10	200 PLN

RPL500.E10 - Wspornik narożny

Opis		Kod	Cena
Wspornik narożny, 500 mm, kolor Chrom		RPL500.E10	250 PLN

Uszczelki

Przy zamawianiu uszczelki należy podać model kabiny.

42352L + 42352 R - Uszczelka magnetyczna 90° dla szkła 6 mm

	Długość	Kod	Cena za parę
	2000 mm	42352L + 42352R	250 PLN

51402 - Uszczelka pozioma dla szkła 6 mm

	Długość	Kod	Cena za sztukę
	1000 mm	51402	75 PLN

42356 - Uszczelka magnetyczna 180° dla szkła 6 mm

	Długość	Kod	Cena za parę
	2000 mm	42356	250 PLN

42352L + 42356 - Uszczelka magnetyczna 135° dla szkła 6 mm

	Długość	Kod	Cena za parę
	2000 mm	42352L + 42356	250 PLN

51406 - Uszczelka pionowa dla szkła 6 mm

	Długość	Kod	Cena za sztukę
	2000 mm	51406	125 PLN

Profile dodatkowe

ACP - Profil poszerzający o 15 mm (do kabin z profilem przyściennym)

	Kod	Kolor	Wysokość	Cena
	ACP	50	2000	300 PLN

EP1 - Profil montażowy pod kątem 90° (do kabin z profilem przyściennym)

	Kod	Kolor	Wysokość	Cena
	EP1	50	2000	300 PLN

Co muszą Państwo wiedzieć ?

Właściwości



6 mm szkło hartowane
bezpieczne



Możliwość wykonania
kabin na wymiar



Szkło przezroczyste



Wysokość standardowa
2000 mm



Powłoka Aquaperle w standardzie



Szerokość do 1200 mm



Jakość potwierdzona normą
EN 14428:2008+A1



Podwyższony komfort
czyszczenia

Design

Detale

1. Zawias szkło-szkło z systemem unoszenia, otwierany 90° na zewnątrz
2. Nowoczesny uchwyt z chromowanego mosiądzu
3. Kompaktowy profil przyścienny dla wygody przy montażu

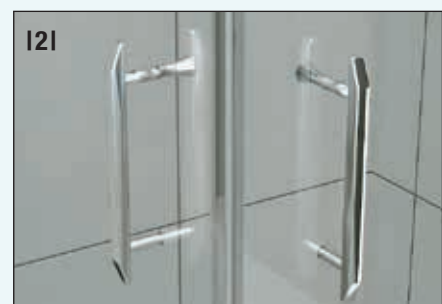

Stabilizatory:

Poprzeczka stabilizacyjna lub wspornik narożny dla pełnej stabilności produktu



Zalety techniczne



- + Zawiasy z funkcją unoszenia drzwi:**
 - Ułatwiają otwieranie drzwi
 - Chronią uszczelki przed przedwczesnym zużyciem
 - Dzięki idealnie gładkiej powierzchni od wewnątrz ułatwiają czyszczenie szyb



- + Profil przyścienny:**
 - Zakres regulacji do 20 mm
 - Ściągana maskownica umożliwia dostęp z zewnątrz



- + Zawiasy są fabrycznie zamontowane na szkło:**
 - Oszczędność czasu przy montażu
 - Prawidłowa pozycja zawiasów na szkło



- + Profile poziome:**
 - Profil na ścianie stałej**
 - Zabezpiecza szyby przed uszkodzeniem w trakcie transportu i montażu
 - Listwa progowa**
 - Zwiększa szczelność kabiny



- + Zamykanie magnetyczne:**
 1. Widok od góry
 2. W połączeniu z listwą progową

INFORMACJE TECHNICZNE

Informacje przy montażu:

Drzwi + ścianka boczna montowana na brodziku:

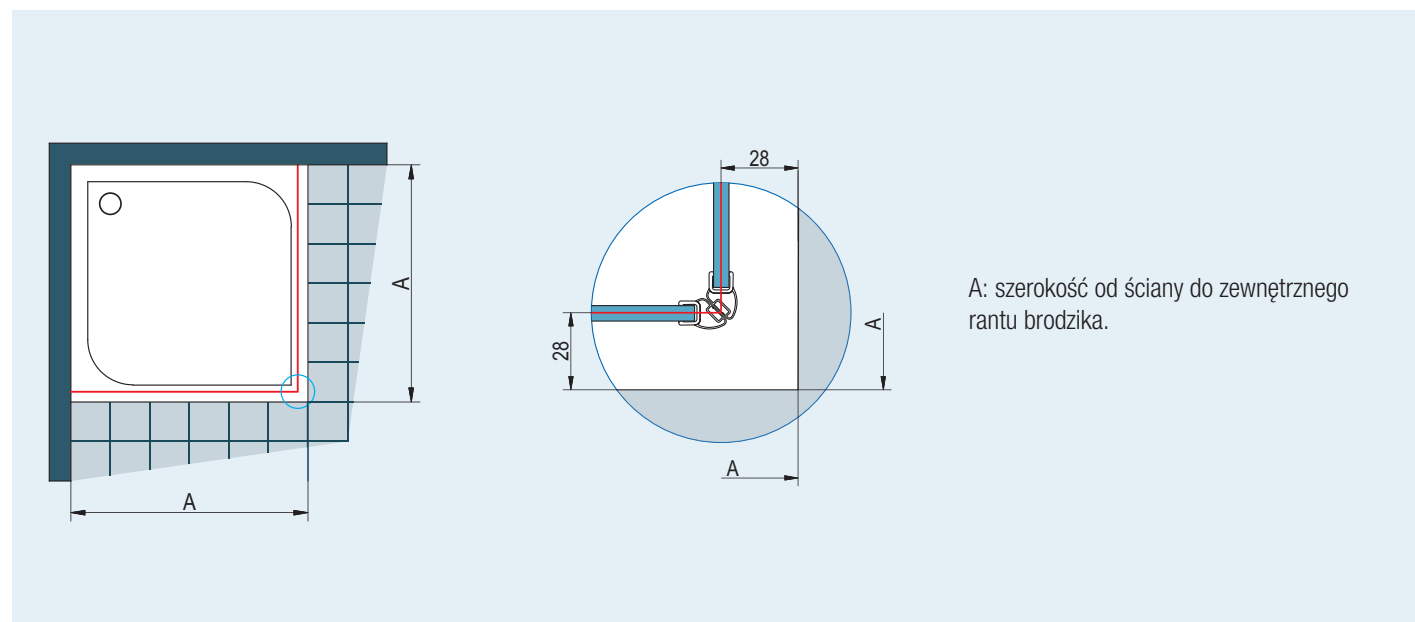

A: szerokość od ściany do zewnętrznego rantu brodzika.

Widok 1 Przesunięcie szyb do wewnątrz od zewnętrznego rantu brodzika o 28 mm jest stałe przy wszystkich modelach z serii PUR LIGHT.

Drzwi + ścianka boczna montowana bezpośrednio na posadzce:

A: szerokość od ściany do osi szyby

Wymiary części kąpielowej przy montażu elementów o wymiarach standardowych na posadzce.

Wymiary standardowe	Szerokość A = oś szyby
750	722
800	772
900	872
1000	972
1200	1172

Wszystkie elementy standardowe wyposażone są w profil przyścienny z regulacją -15 mm do +5 mm.
W przypadku gdy wymiary części kąpielowej odbiegają od wymiarów z powyższej tabeli konieczne jest zamówienie kabiny w wymiarach specjalnych.

Widok 2

INFORMACJE TECHNICZNE

Kabina półokrągła montowana bezpośrednio na posadzce:

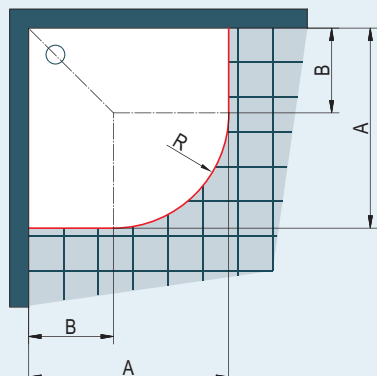

A : szerokość od ściany do osi szyby.

Konieczne należy zwrócić uwagę przy wykonywaniu posadzki na promienie R472 i R522.

Wymiary części kąpielowej przy montażu elementów o wymiarach standardowych na posadzce.

Promień 500 mm

Wymiary standardowe	Szerokość A = oś szyby	Szerokość B przy promieniu R500
800	772 x 772	300
900	872 x 872	400
1000	972 x 972	500

R472: Promień do osi szyby giętej przy r: 500

Promień 550 mm

Wymiary standardowe	Szerokość A = oś szyby	Szerokość B przy promieniu R550
800	772 x 772	250
900	872 x 872	350
1000	972 x 972	450

R522: Promień do osi szyby giętej przy r: 550

Widok 3

Profil przyścienny 50452 dla szkła 6 mm

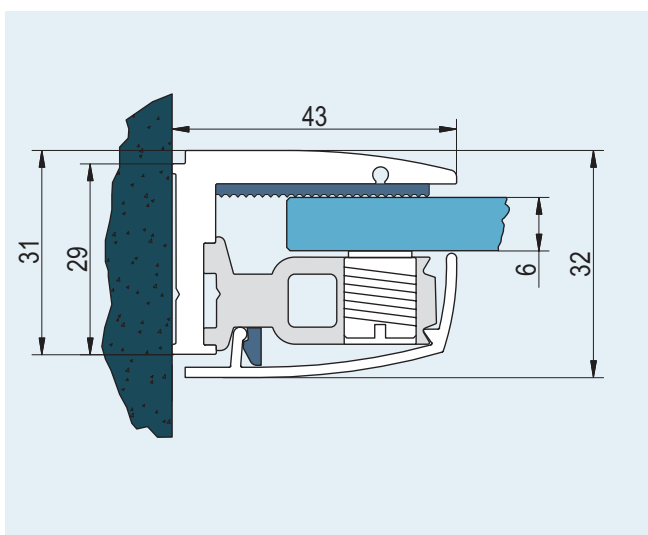

Profil przyścienny EP1 (50263) do montażu w kącie 90°

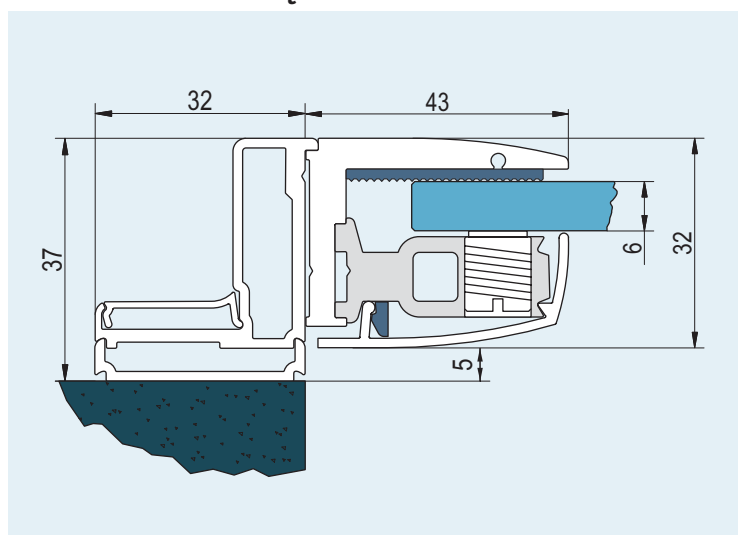

Delikatne profile w nowoczesnym wzornictwie, praktyczne uchwyty, 6 mm hartowane szkło, duża rozpiętość wymiarów do wyboru to seria SWING-LINE – kwintesencja elegancji, nowoczesności i funkcjonalności.

Niezwykle atrakcyjna cena w stosunku do jakości to kolejny argument przemawiający za wyborem tej właśnie serii do Państwa łazienki.

Cechy serii:

- 6 mm szkło hartowane bezpieczne
- Wysokość standardowa 1950 mm
- Powłoka Aquaperle w standardzie
- System unoszenia drzwi w momencie otwierania
- Drzwi otwierane do środka i na zewnątrz
- Dostępna w rozmiarach standardowych i specjalnych



Nowy uchwyt z chromowanego mosiądzu



Delikatna poprzeczka stabilizacyjna gwarantująca sztywność konstrukcji



Dyskretna listwa progowa zwiększająca szczelność kabiny



SWING-LINE

SWING-LINE

Seria dopracowana w każdym szczególe



▲ SL1 + SLT1

połysk (50),
szkło (07)

◀ SL1

połysk (50),
szkło (07)



Objaśnienia piktogramów znajdują się na końcu cennika.

SL1 / Drzwi jednoczęściowe

Szko hartowane 6 mm.
Uszczelka magnetyczna. Poprzeczka stabilizacyjna w komplecie. Montaż lewo lub prawostronny.

Indeks przykładowy:	SL1	0700	01	07
---------------------	------------	-------------	-----------	-----------

SL1 0700 01 07 = Drzwi SL1, wysokość 1950 mm, szerokość 700 mm, srebrny mat, szkło przezroczyste

WYMIARY STANDARDOWE. Wysokość 1950 mm

Szerokość brodzika	Szerokość wejścia	Model	Szerokość	Kolor profili	Warianty szkła					
		Kod	Wymiar	01=Srebrny mat 04=Biały 50=Połysk SF=Opcjonalne kolory	07=Szko przezroczyste 22=Durlux 200	30=Master Carré 44=Kropole 51=Pas satynowy poziomy	53=Efekt lustrzany 55=Cieniowane czarne			
700	545	SL1	0700	1.750 PLN	..	2.200 PLN	..	2.500 PLN
750	595	SL1	0750	1.800 PLN	..	2.250 PLN	..	2.550 PLN
800	645	SL1	0800	1.825 PLN	..	2.275 PLN	..	2.575 PLN
900	745	SL1	0900	1.900 PLN	..	2.350 PLN	..	2.675 PLN
1000	845	SL1	1000	1.975 PLN	..	2.425 PLN	..	2.750 PLN

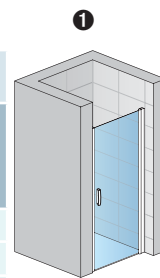

SL1

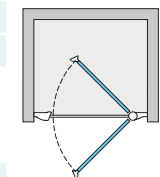

Wymiary standardowe przewidziane są do montażu na brodziku. Przy montażu bezpośrednio na posadzce, należy sprawdzić wymiar części kąpielowej na str. 106.

WYMIARY SPECJALNE

Szerokość	Wysokość	Model	Szerokość	Kolor profili	Warianty szkła					
500-1000	do 1950	SL1	SM1	2.150 PLN	..	2.625 PLN	..	2.925 PLN

Przy zamówieniu należy zawsze podać sposób montażu – brodzik czy posadzka. Więcej na str. 18 i 19.

SLT1, SLT2 / Ścianka boczna

Szko hartowane 6 mm.

Indeks przykładowy:	SLT1	0700	01	07
---------------------	-------------	-------------	-----------	-----------

SLT1 0700 01 07 = Ścianka SLT1, wysokość 1950 mm, szerokość 700 mm, srebrny mat, szkło przezroczyste

WYMIARY STANDARDOWE

Szerokość brodzika	Wysokość	Model	Szerokość	Kolor profili	Warianty szkła					
		SLT1 = Montaż 90° przy magnesie SLT2 = Montaż 90° przy zawiasie	Wymiar	01=Srebrny mat 04=Biały 50=Połysk SF=Opcjonalne kolory	07=Szko przezroczyste 22=Durlux 200	30=Master Carré 44=Kropole 51=Pas satynowy poziomy	53=Efekt lustrzany 55=Cieniowane czarne			
700	1950	..	0700	1.000 PLN	..	1.450 PLN	..	1.775 PLN
750	1950	..	0750	1.025 PLN	..	1.475 PLN	..	1.800 PLN
800	1950	..	0800	1.075 PLN	..	1.525 PLN	..	1.850 PLN
900	1950	..	0900	1.175 PLN	..	1.625 PLN	..	1.950 PLN
1000	1950	..	1000	1.250 PLN	..	1.700 PLN	..	2.025 PLN
1200	1950	..	1200	1.400 PLN	..	1.875 PLN	..	2.175 PLN



SL1 + SLT1

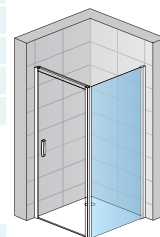

SL1 + SLT2

Wymiary standardowe przewidziane są do montażu na brodziku. Przy montażu bezpośrednio na posadzce, należy sprawdzić wymiar części kąpielowej na str. 106.

WYMIARY SPECJALNE

Szerokość	Wysokość	Model	Szerokość	Kolor profili	Warianty szkła					
200-900	do 1950	..	SM1	1.325 PLN	..	1.800 PLN	..	2.100 PLN
901-1250	do 1950	..	SM2	1.625 PLN	..	2.100 PLN	..	2.400 PLN

Przy zamówieniu należy zawsze podać sposób montażu – brodzik czy posadzka. Więcej na str. 18 i 19.

INFORMACJE TECHNICZNE:

Przy zamawianiu skróconej ścianki bocznej należy automatycznie podać rozmiar drzwi.

DOPLATY do drzwi i/lub ścianki bocznej

Ukoso/Wycinki	Cena bazowa jak za wymiar specjalny	za sztukę	425 PLN
---------------	-------------------------------------	-----------	---------

Zakres regulacji

(podane poniżej wymiary są zewnętrznymi wymiarami brodzików, rzeczywiste wymiary kabin – patrz inf. techniczne)

WYMIARY STANDARDOWE	Szerokość	1	2	3	Skrócona ścianka boczna (-15 mm; +10 mm)	
		Drzwi do niszy (-30 mm; +20 mm)	Drzwi (+ ścianka boczna 90° (-30 mm; -5 mm)	Ścianka boczna 90° (-25 mm; 0 mm)		Drzwi (+ skrócona ścianka boczna) (-30 mm; +20 mm)
WYMIARY STANDARDOWE	700	670-720	670-695	675-700	670-720	685-710
	750	720-770	720-745	725-750	720-770	735-760
	800	770-820	770-795	775-800	770-820	785-810
	900	870-920	870-895	875-900	870-920	885-910
	1000	970-1020	970-995	975-1000	970-1020	985-1010
WYMIARY SPECJALNE	1200	-	-	1175-1200	-	1185-1210
	np.: 865	(-30 mm; +20 mm)	(-20 mm; +5 mm)	(-15 mm; +10 mm)	(-30 mm; +20 mm)	(-15 mm; +10 mm)
WYMIARY SPECJALNE	np.: 865	835-885	845-870	850-875	835-885	850-875

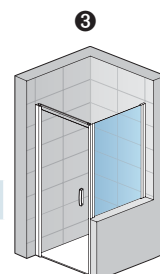

SL1 + SLT1SM

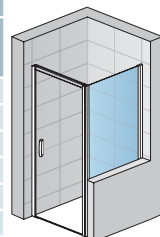

SL1 + SLT2SM

INFORMACJE TECHNICZNE Strony od 106 do 107

Ceny netto. Należy doliczyć podatek VAT. Wymiary w mm. Zastrzegamy sobie prawo do zmian technicznych. Przy wymiarach specjalnych nie uwzględniamy zwrotów przy reklamacjach niewynikających z naszej winy.



▲ **SL31 + SLT3**
połysk (50), szkło (07)

← **SL31**
połysk (50), szkło (07)



Objaśnienia piktogramów znajdują się na końcu cennika.

SL31 / Drzwi jednoczęściowe ze ścianką stałą w linii Szkló hartowane 6 mm.

Uszczelka magnetyczna. Poprzeczka stabilizacyjna w komplecie. Montaż lewo lub prawostronny.

Indeks przykładowy:	SL31	0800	01	07
---------------------	-------------	-------------	-----------	-----------

SL31 0800 01 07 = SWING-LINE Drzwi SL31, wysokość 1950 mm, szerokość 800 mm, srebrny mat, szkło przezroczyste

WYMIARY STANDARDOWE. Wysokość 1950 mm

Szerokość	Szerokość wejścia	Model	Szerokość	Kolor profili	Warianty szkła					
		Kod	Wymiar	01=Srebrny mat 04=Biały 50=Połysk SF=Opcjonalne kolory	07=Szkło przezroczyste 22=Durlux 200	30=Master Carré 44=Krople 51=Pas satynowy poziomy	53=Efekt lustrzany 55=Cieniowane czarne			
800	445	SL31	0800	2.025 PLN	..	2.475 PLN	..	2.800 PLN
900	545	SL31	0900	2.125 PLN	..	2.575 PLN	..	2.900 PLN
1000	545	SL31	1000	2.200 PLN	..	2.675 PLN	..	2.975 PLN
1200	745	SL31	1200	2.375 PLN	..	2.850 PLN	..	3.150 PLN
1400	845	SL31	1400	2.525 PLN	..	3.000 PLN	..	3.300 PLN

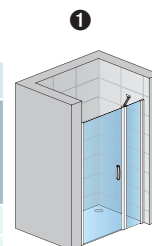

SL31

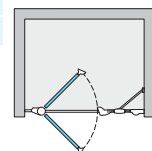

Wymiary standardowe przewidziane są do montażu na brodziku. Przy montażu bezpośrednio na posadzce, należy sprawdzić wymiar części kąpielowej na str. 106.

WYMIARY SPECJALNE

Szerokość	Wysokość	Model	Szerokość	Kolor profili	Warianty szkła					
800-1200	do 1950	SL31	SM1	2.550 PLN	..	3.025 PLN	..	3.325 PLN
1201-1600	do 1950	SL31	SM2	2.900 PLN	..	3.350 PLN	..	3.675 PLN

Przy zamówieniu należy zawsze podać sposób montażu – brodzik czy posadzka. Więcej na str. 18 i 19.

SLT2, SLT3 / Ścianka boczna Szkló hartowane 6 mm.

Indeks przykładowy:	SLT3	0700	01	07
---------------------	-------------	-------------	-----------	-----------

SLT3 0700 01 07 = Ścianka SLT3, wysokość 1950 mm, szerokość 700 mm, srebrny mat, szkło przezroczyste

WYMIARY STANDARDOWE

Szerokość	Wysokość	Model	Szerokość	Kolor profili	Warianty szkła					
		SLT2 = Montaż 90° przy zawieszce SLT3 = Montaż 90° przy ścianie	Wymiar	01=Srebrny mat 04=Biały 50=Połysk SF=Opcjonalne kolory	07=Szkło przezroczyste 22=Durlux 200	30=Master Carré 44=Krople 51=Pas satynowy poziomy	53=Efekt lustrzany 55=Cieniowane czarne			
700	1950	..	0700	1.000 PLN	..	1.450 PLN	..	1.775 PLN
750	1950	..	0750	1.025 PLN	..	1.475 PLN	..	1.800 PLN
800	1950	..	0800	1.075 PLN	..	1.525 PLN	..	1.850 PLN
900	1950	..	0900	1.175 PLN	..	1.625 PLN	..	1.950 PLN
1000	1950	..	1000	1.250 PLN	..	1.700 PLN	..	2.025 PLN
1200	1950	..	1200	1.400 PLN	..	1.875 PLN	..	2.175 PLN

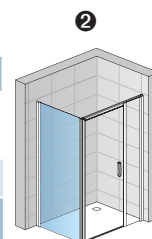

SLT2 + SL31

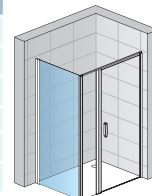

SLT3 + SL31

Wymiary standardowe przewidziane są do montażu na brodziku. Przy montażu bezpośrednio na posadzce, należy sprawdzić wymiar części kąpielowej na str. 106.

WYMIARY SPECJALNE

Szerokość	Wysokość	Model	Szerokość	Kolor profili	Warianty szkła					
200-900	do 1950	..	SM1	1.325 PLN	..	1.800 PLN	..	2.100 PLN
901-1250	do 1950	..	SM2	1.625 PLN	..	2.100 PLN	..	2.400 PLN

Przy zamówieniu należy zawsze podać sposób montażu – brodzik czy posadzka. Więcej na str. 18 i 19.

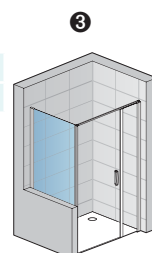

SLT2 SM + SL31

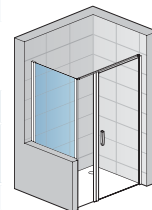

SLT3 SM + SL31

INFORMACJE TECHNICZNE:

Przy zamawianiu skróconej ścianki bocznej należy automatycznie podać rozmiar drzwi.

DOPLATY do drzwi i/lub ścianki bocznej

Ukosi/Wycinki	Cena bazowa jak za wymiar specjalny	za sztukę	425 PLN
---------------	-------------------------------------	-----------	---------

Zakres regulacji (podane poniżej wymiary są zewnętrznymi wymiarami brodzików, rzeczywiste wymiary kabin – patrz inf. techniczne)

Szerokość	①	②	③	④	⑤	
	Drzwi do niszy (-30 mm; +20 mm)	Drzwi (+ ścianka boczna 90°) (-30 mm; -5 mm)	Ścianka boczna 90° (-25 mm; 0 mm)	Drzwi (+ skrócona ścianka boczna) (-30 mm; +20 mm)	Skrócona ścianka boczna (-15 mm; +10 mm)	
WYMIARY STANDARDOWE	700	-	-	675-700	670-720	685-710
	750	-	-	725-750	720-770	735-760
	800	770-820	770-795	775-800	770-820	785-810
	900	870-920	870-895	875-900	870-920	885-910
	1000	970-1020	970-995	975-1000	970-1020	985-1010
	1200	1170-1220	1170-1195	1175-1200	1170-1220	1185-1210
	1400	1370-1420	1370-1395	-	1370-1420	-
WYMIARY SPECJALNE	np.: 865	835-885	845-870	850-875	835-885	850-875

INFORMACJE TECHNICZNE Strony od 106 do 107

Ceny netto. Należy doliczyć podatek VAT. Wymiary w mm. Zastrzegamy sobie prawo do zmian technicznych. Przy wymiarach specjalnych nie uwzględniamy zwrotów przy reklamacjach niewynikających z naszej winy.



↑ **SL13 + SLT1**
połysk (50), szkło (07)

← **SL13**
połysk (50), szkło (07)

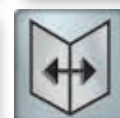

Objaśnienia piktogramów znajdują się na końcu cennika.

SL13 / Drzwi jednoczęściowe ze ścianką stałą w linii Szkło hartowane 6 mm.

Uszczelka magnetyczna. Poprzeczka stabilizacyjna w komplecie. Montaż lewo lub prawostronny.

Indeks przykładowy: **SL13 0800 01 07**

SL13 0800 01 07 = Drzwi SL13, wysokość 1950 mm, szerokość 800 mm, srebrny mat, szkło przezroczyste

WYMIARY STANDARDOWE. Wysokość 1950 mm

Szerokość brodzika	Szerokość wejścia	Model Kod	Szerokość Wymiar	Kolor profili 01=Srebrny mat 04=Biały 50=Połysk SF=Opcjonalne kolory	Warianty szkła					
					07=Szkło przezroczyste 22=Durlux 200	30=Master Carré 44=Kropłe 51=Pas satynowy poziomy	53=Efekt lustrzany 55=Cieniowane czarne			
800	445	SL13	0800	..	2.025 PLN	2.475 PLN	2.800 PLN
900	545	SL13	0900	..	2.125 PLN	2.575 PLN	2.900 PLN
1000	545	SL13	1000	..	2.200 PLN	2.675 PLN	2.975 PLN
1200	745	SL13	1200	..	2.375 PLN	2.850 PLN	3.150 PLN
1400	845	SL13	1400	..	2.525 PLN	3.000 PLN	3.300 PLN

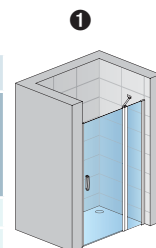

SL13

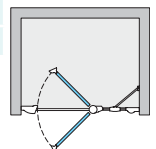

Wymiary standardowe przewidziane są do montażu na brodziku. Przy montażu bezpośrednio na posadzce, należy sprawdzić wymiar części kąpielowej na str. 106.

WYMIARY SPECJALNE

Szerokość	Wysokość	Model	Szerokość	Kolor profili	Warianty szkła					
800-1200	do 1950	SL13	SM1	..	2.550 PLN	3.025 PLN	3.325 PLN
1201-1600	do 1950	SL13	SM2	..	2.900 PLN	3.350 PLN	3.675 PLN

Przy zamówieniu należy zawsze podać sposób montażu – brodzik czy posadzka. Więcej na str. 18 i 19.

SLT1, SLT3 / Ścianka boczna Szkło hartowane 6 mm.

Indeks przykładowy: **SLT1 0700 01 07**

SLT1 0700 01 07 = Ścianka SLT1, wysokość 1950 mm, szerokość 700 mm, srebrny mat, szkło przezroczyste

WYMIARY STANDARDOWE

Szerokość	Wysokość	Model SLT1 = Montaż 90° przy magnesie SLT3 = Montaż 90° przy ściance	Szerokość Wymiar	Kolor profili 01=Srebrny mat 04=Biały 50=Połysk SF=Opcjonalne kolory	Warianty szkła					
					07=Szkło przezroczyste 22=Durlux 200	30=Master Carré 44=Kropłe 51=Pas satynowy poziomy	53=Efekt lustrzany 55=Cieniowane czarne			
700	1950	..	0700	..	1.000 PLN	1.450 PLN	1.775 PLN
750	1950	..	0750	..	1.025 PLN	1.475 PLN	1.800 PLN
800	1950	..	0800	..	1.075 PLN	1.525 PLN	1.850 PLN
900	1950	..	0900	..	1.175 PLN	1.625 PLN	1.950 PLN
1000	1950	..	1000	..	1.250 PLN	1.700 PLN	2.025 PLN
1200	1950	..	1200	..	1.400 PLN	1.875 PLN	2.175 PLN

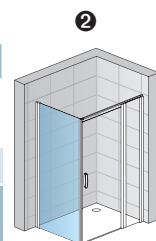

SLT1 + SL13

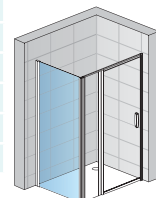

SLT3 + SL13

Wymiary standardowe przewidziane są do montażu na brodziku. Przy montażu bezpośrednio na posadzce, należy sprawdzić wymiar części kąpielowej na str. 106.

WYMIARY SPECJALNE

Szerokość	Wysokość	Model	Szerokość	Kolor profili	Warianty szkła					
200-900	do 1950	..	SM1	..	1.325 PLN	1.800 PLN	2.100 PLN
901-1250	do 1950	..	SM2	..	1.625 PLN	2.100 PLN	2.400 PLN

Przy zamówieniu należy zawsze podać sposób montażu – brodzik czy posadzka. Więcej na str. 18 i 19.

INFORMACJE TECHNICZNE:

Przy zamawianiu skróconej ścianki bocznej należy automatycznie podać rozmiar drzwi.

DOPLĄTY do drzwi i/lub ścianki bocznej

Ukosa/Wycinki	Cena bazowa jak za wymiar specjalny	za sztukę	425 PLN
---------------	-------------------------------------	-----------	---------

Zakres regulacji (podane poniżej wymiary są zewnętrznymi wymiarami brodzików, rzeczywiste wymiary kabin – patrz inf. techniczne)

	Szerokość	1		2		3	
		Drzwi do niszy (-30 mm; +20 mm)	Drzwi (+ ścianka boczna 90°) (-30 mm; -5 mm)	Ścianka boczna 90° (-25 mm; 0 mm)	Drzwi (+ skrócona ścianka boczna) (-30 mm; +20 mm)	Skrócona ścianka boczna (-15 mm; +10 mm)	
WYMIARY STANDARDOWE	700	-	-	675-700	670-720	685-710	
	750	-	-	725-750	720-770	735-760	
	800	770-820	770-795	775-800	770-820	785-810	
	900	870-920	870-895	875-900	870-920	885-910	
	1000	970-1020	970-995	975-1000	970-1020	985-1010	
	1200	1170-1220	1170-1195	1175-1200	1170-1220	1185-1210	
	1400	1370-1420	1370-1395	-	1370-1420	-	
		(-30 mm; +20 mm)	(-20 mm; +5 mm)	(-15 mm; +10 mm)	(-30 mm; +20 mm)	(-15 mm; +10 mm)	
WYMIARY SPECJALNE	np.: 865	835-885	835-885	850-875	835-885	850-875	

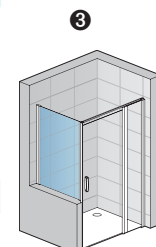

SLT1 SM + SL13

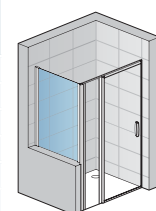

SLT3 SM + SL13

INFORMACJE TECHNICZNE Strony od 106 do 107

Ceny netto. Należy doliczyć podatek VAT. Wymiary w mm. Zastrzegamy sobie prawo do zmian technicznych. Przy wymiarach specjalnych nie uwzględniamy zwrotów przy reklamacjach niewynikających z naszej winy.



↑ **SL2 + SLT2**
połysk (50), szkło (07)

← **SL2**
połysk (50), szkło (07)



Objaśnienia piktogramów znajdują się na końcu cennika.

SL2/ Drzwi dwuczęściowe Szkło hartowane 6 mm.

Uszczelka magnetyczna. Poprzeczka stabilizacyjna w komplecie. Montaż lewo lub prawostronny.

Indeks przykładowy:	SL2	0700	01	07
---------------------	------------	-------------	-----------	-----------

SL2 0700 01 07 = Drzwi SL2, wysokość 1950 mm, szerokość 700 mm, srebrny mat, szkło przezroczyste

WYMIARY STANDARDOWE. Wysokość 1950 mm

Szerokość brodzika	Szerokość wejścia	Model	Szerokość	Kolor profili	Warianty szkła					
		Kod	Wymiar	01=Srebrny mat 04=Biały 50=Polysk SF=Opcjonalne kolory	07=Szkło przezroczyste 22=Durlux 200	30=Master Carré 44=Krople 51=Pas satynowy poziomy	53=Efekt lustrzany 55=Cieniowane czarne			
700	520	SL2	0700	1.925 PLN	..	2.375 PLN	..	2.700 PLN
750	570	SL2	0750	1.975 PLN	..	2.425 PLN	..	2.750 PLN
800	620	SL2	0800	2.025 PLN	..	2.475 PLN	..	2.800 PLN
900	720	SL2	0900	2.100 PLN	..	2.550 PLN	..	2.875 PLN
1000	820	SL2	1000	2.200 PLN	..	2.650 PLN	..	2.950 PLN
1200	1020	SL2	1200	2.325 PLN	..	2.800 PLN	..	3.100 PLN

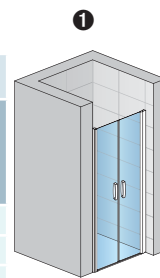

SL2

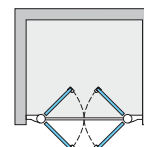

SWING-LINE

Wymiary standardowe przewidziane są do montażu na brodziku. Przy montażu bezpośrednio na posadzce, należy sprawdzić wymiar części kąpielowej na str. 106.

WYMIARY SPECJALNE

Szerokość	Wysokość	Model	Szerokość	Kolor profili						
500-900	do 1950	SL2	SM1	2.275 PLN	..	2.750 PLN	..	3.050 PLN
901-1250	do 1950	SL2	SM2	2.550 PLN	..	3.025 PLN	..	3.325 PLN

Przy zamówieniu należy zawsze podać sposób montażu – brodzik czy posadzka. Więcej na str. 18 i 19.

SLT2 / Ścianka boczna Szkło hartowane 6 mm.

Indeks przykładowy:	SLT2	0700	01	07
---------------------	-------------	-------------	-----------	-----------

SLT2 0700 01 07 = Ścianka SLT2, wysokość 1950 mm, szerokość 700 mm, srebrny mat, szkło przezroczyste

WYMIARY STANDARDOWE

Szerokość brodzika	Wysokość	Model	Szerokość	Kolor profili	Warianty szkła					
		Kod	Wymiar	01=Srebrny mat 04=Biały 50=Polysk SF=Opcjonalne kolory	07=Szkło przezroczyste 22=Durlux 200	30=Master Carré 44=Krople 51=Pas satynowy poziomy	53=Efekt lustrzany 55=Cieniowane czarne			
700	1950	SLT2	0700	1.000 PLN	..	1.450 PLN	..	1.775 PLN
750	1950	SLT2	0750	1.025 PLN	..	1.475 PLN	..	1.800 PLN
800	1950	SLT2	0800	1.075 PLN	..	1.525 PLN	..	1.850 PLN
900	1950	SLT2	0900	1.175 PLN	..	1.625 PLN	..	1.950 PLN
1000	1950	SLT2	1000	1.250 PLN	..	1.700 PLN	..	2.025 PLN
1200	1950	SLT2	1200	1.400 PLN	..	1.875 PLN	..	2.175 PLN

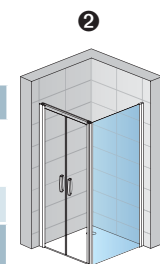

SL2 + SLT2

Wymiary standardowe przewidziane są do montażu na brodziku. Przy montażu bezpośrednio na posadzce, należy sprawdzić wymiar części kąpielowej na str. 106.

WYMIARY SPECJALNE

Szerokość	Wysokość	Model	Szerokość	Kolor profili						
200-900	do 1950	..	SM1	1.325 PLN	..	1.800 PLN	..	2.100 PLN
901-1250	do 1950	..	SM2	1.625 PLN	..	2.100 PLN	..	2.400 PLN

Przy zamówieniu należy zawsze podać sposób montażu – brodzik czy posadzka. Więcej na str. 18 i 19.

INFORMACJE TECHNICZNE:

Przy zamawianiu skróconej ścianki bocznej należy automatycznie podać rozmiar drzwi.

DOPLĄTY do drzwi i/lub ścianki bocznej

Ukosa/Wycinki	Cena bazowa jak za wymiar specjalny	za sztukę	425 PLN
---------------	-------------------------------------	-----------	---------

Zakres regulacji (podane poniżej wymiary są zewnętrznymi wymiarami brodzików, rzeczywiste wymiary kabin – patrz inf. techniczne)

WYMIARY STANDARDOWE	Szerokość	①	②	③	Skrócona ścianka boczna (-15 mm; +10 mm)	
		Drzwi do niszy (-30 mm; +20 mm)	Drzwi (+ ścianka boczna 90° (-30 mm; -5 mm)	Ścianka boczna 90° (-25 mm; 0 mm)		Drzwi (+ skrócona ścianka boczna) (-30 mm; +20 mm)
	700	670-720	670-695	675-700	670-720	685-710
	750	720-770	720-745	725-750	720-770	735-760
	800	770-820	770-795	775-800	770-820	785-810
	900	870-920	870-895	875-900	870-920	885-910
	1000	970-1020	970-995	975-1000	970-1020	985-1010
	1200	1170-1220	1170-1195	1175-1200	1170-1220	1185-1210
WYMIARY SPECJALNE	np.: 865	(-30 mm; +20 mm)	(-20 mm; +5 mm)	(-15 mm; +10 mm)	(-30 mm; +20 mm)	(-15 mm; +10 mm)
		835-885	845-870	850-875	835-885	850-875

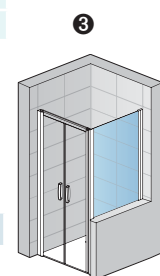

SL2 + SLT2 SM

INFORMACJE TECHNICZNE Strony od 106 do 107

Ceny netto. Należy doliczyć podatek VAT. Wymiary w mm. Zastrzegamy sobie prawo do zmian technicznych. Przy wymiarach specjalnych nie uwzględniamy zwrotów przy reklamacjach niewynikających z naszej winy.



↑ **SL32 + SLT2**
połysk (50), szkło (07)

← **SL32**
połysk (50), szkło (07)



Objaśnienia piktogramów znajdują się na końcu cennika.

SL32 / Drzwi dwuczęściowe ze ścianką stałą w linii

Szko hartowane 6 mm. Uszczelka magnetyczna. Poprzeczka stabilizacyjna w komplecie. Montaż lewo lub prawostronny.

Indeks przykładowy: **SL32 0800 01 07**

SL32 0800 01 07 = SWING-LINE Drzwi SL32, wysokość 1950 mm, szerokość 800 mm, srebrny mat, szkło przezroczyste

WYMIARY STANDARDOWE. Wysokość 1950 mm

Szerokość brodzika	Szerokość wejścia	Model Kod	Szerokość Wymiar	Kolor profili 01=Srebrny mat 04=Biały 50=Połysk SF=Opcjonalne kolory	Warianty szkła					
					07=Szkło przezroczyste 22=Durlux 200	30=Master Carré 44=Kropłe 51=Pas satynowy poziomy	53=Efekt lustrzany 55=Cieniowane czarne			
800	420	SL32	0800	..	2.300 PLN	2.775 PLN	3.075 PLN
900	520	SL32	0900	..	2.375 PLN	2.850 PLN	3.150 PLN
1000	570	SL32	1000	..	2.450 PLN	2.925 PLN	3.225 PLN
1200	720	SL32	1200	..	2.650 PLN	3.100 PLN	3.400 PLN
1400	820	SL32	1400	..	2.800 PLN	3.250 PLN	3.575 PLN

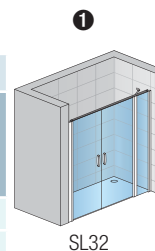

SL32

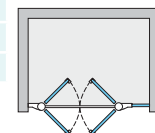

Wymiary standardowe przewidziane są do montażu na brodziku. Przy montażu bezpośrednio na posadzce, należy sprawdzić wymiar części kąpielowej na str. 106.

WYMIARY SPECJALNE

Szerokość	Wysokość	Model	Szerokość	Kolor profili	Warianty szkła					
800-1200	do 1950	SL32	SM1	..	2.875 PLN	3.325 PLN	3.650 PLN
1201-1600	do 1950	SL32	SM2	..	3.225 PLN	3.700 PLN	4.000 PLN

Przy zamówieniu należy zawsze podać sposób montażu – brodzik czy posadzka. Więcej na str. 18 i 19.

SLT2, SLT3 / Ścianka boczna

Szko hartowane 6 mm.

Indeks przykładowy: **SLT3 0700 01 07**

SLT3 0700 01 07 = Ścianka SLT3, wysokość 1950 mm, szerokość 700 mm, srebrny mat, szkło przezroczyste

WYMIARY STANDARDOWE

Szerokość brodzika	Wysokość	Model SLT2 = Montaż 90° przy zawiasie SLT3 = Montaż 90° przy ściance	Szerokość Wymiar	Kolor profili 01=Srebrny mat 04=Biały 50=Połysk SF=Opcjonalne kolory	Warianty szkła					
					07=Szkło przezroczyste 22=Durlux 200	30=Master Carré 44=Kropłe 51=Pas satynowy poziomy	53=Efekt lustrzany 55=Cieniowane czarne			
700	1950	..	0700	..	1.000 PLN	1.450 PLN	1.775 PLN
750	1950	..	0750	..	1.025 PLN	1.475 PLN	1.800 PLN
800	1950	..	0800	..	1.075 PLN	1.525 PLN	1.850 PLN
900	1950	..	0900	..	1.175 PLN	1.625 PLN	1.950 PLN
1000	1950	..	1000	..	1.250 PLN	1.700 PLN	2.025 PLN
1200	1950	..	1200	..	1.400 PLN	1.875 PLN	2.175 PLN



SL32 + SLT2

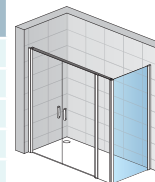

SL32 + SLT3

Wymiary standardowe przewidziane są do montażu na brodziku. Przy montażu bezpośrednio na posadzce, należy sprawdzić wymiar części kąpielowej na str. 106.

WYMIARY SPECJALNE

Szerokość	Wysokość	Model	Szerokość	Kolor profili	Warianty szkła					
200-900	do 1950	..	SM1	..	1.325 PLN	1.800 PLN	2.100 PLN
901-1250	do 1950	..	SM2	..	1.625 PLN	2.100 PLN	2.400 PLN

Przy zamówieniu należy zawsze podać sposób montażu – brodzik czy posadzka. Więcej na str. 18 i 19.

INFORMACJE TECHNICZNE:

Przy zamawianiu skróconej ścianki bocznej należy automatycznie podać rozmiar drzwi.

DOPLĄTY do ścianki bocznej

Ukoso/Wycinki	Cena bazowa jak za wymiar specjalny	za sztukę	425 PLN
---------------	-------------------------------------	-----------	---------

Zakres regulacji

(podane poniżej wymiary są zewnętrznymi wymiarami brodzików, rzeczywiste wymiary kabin – patrz inf. techniczne)

Wymiary	Szerokość	1		2		3	
		Drzwi do niszy (-30 mm; +20 mm)	Drzwi (+ ścianka boczna 90°) (-30 mm; -5 mm)	Ścianka boczna 90° (-25 mm; 0 mm)	Drzwi (+ skrócona ścianka boczna) (-30 mm; +20 mm)	Skrócona ścianka boczna (-15 mm; +10 mm)	
WYMIARY STANDARDOWE	700	-	-	675-700	670-720	685-710	
	750	-	-	725-750	720-770	735-760	
	800	770-820	770-795	775-800	770-820	785-810	
	900	870-920	870-895	875-900	870-920	885-910	
	1000	970-1020	970-995	975-1000	970-1020	985-1010	
	1200	1170-1220	1170-1195	1175-1200	1170-1220	1185-1210	
WYMIARY SPECJALNE	np.: 865	835-885	845-870	850-875	835-885	850-875	

INFORMACJE TECHNICZNE Strony od 106 do 107 Ceny netto. Należy doliczyć podatek VAT. Wymiary w mm. Zastrzegamy sobie prawo do zmian technicznych. Przy wymiarach specjalnych nie uwzględniamy zwrotów przy reklamacjach niewynikających z naszej winy.



↑ **SLE1G + SLE1D**

połysk (50), szkło (07)



Objaśnienia piktogramów znajdują się na końcu cennika.

SLE1 / Wejście narożne jednoczęściowe Szkoło hartowane 6 mm.

Uszczelka magnetyczna. Otwieranie do środka i na zewnątrz.

Indeks przykładowy: **SLE1 G 0700 01 07**

SLE1 G 0700 01 07 = Kabina SLE1, strona lewa, wysokość 1950 mm, szerokość 700 mm, srebrny mat, szkło przezroczyste

WYMIARY STANDARDOWE. Wysokość 1950 mm. Cena za stronę*

Szerokość brodzika	Szerokość wejścia	Model	Strona montażu	Szerokość	Kolor profili	Warianty szkła					
		Kod	G=lewa D=prawa	Wymiar	01=Srebrny mat 04=Biały 50=Połysk SF=Opcjonalne kolory	07=Szkoło przezroczyste 22=Durlux 200	30=Master Carré 44=Krople 51=Pas satynowy poziomy	53=Efekt lustrzany 55=Cieniowane czarne			
700	całkowita	SLE1	G	0700	1.600 PLN	..	2.075 PLN	..	2.375 PLN
		SLE1	D	0700	1.600 PLN	..	2.075 PLN	..	2.375 PLN
750	całkowita	SLE1	G	0750	1.625 PLN	..	2.100 PLN	..	2.400 PLN
		SLE1	D	0750	1.625 PLN	..	2.100 PLN	..	2.400 PLN
800	całkowita	SLE1	G	0800	1.675 PLN	..	2.150 PLN	..	2.450 PLN
		SLE1	D	0800	1.675 PLN	..	2.150 PLN	..	2.450 PLN
900	całkowita	SLE1	G	0900	1.775 PLN	..	2.225 PLN	..	2.525 PLN
		SLE1	D	0900	1.775 PLN	..	2.225 PLN	..	2.525 PLN
1000	całkowita	SLE1	G	1000	1.850 PLN	..	2.300 PLN	..	2.625 PLN
		SLE1	D	1000	1.850 PLN	..	2.300 PLN	..	2.625 PLN

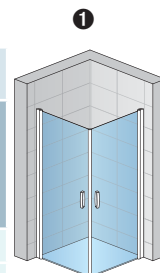

SLE1G + SLE1D

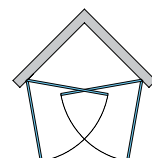

Wymiary standardowe przewidziane są do montażu na brodziku. Przy montażu bezpośrednio na posadzce, należy sprawdzić wymiar części kąpielowej na str. 106.

WYMIARY SPECJALNE. Cena za stronę*

Szerokość	Wysokość	Model	Strona montażu	Warianty szkła	Cena
700-1000	do 1950	SLE1	G	SM1	1.975 PLN
		SLE1	D	SM1	1.975 PLN

Przy zamówieniu należy zawsze podać sposób montażu – brodzik czy posadzka. Więcej na str. 18 i 19.

INFORMACJE TECHNICZNE:

* Kompletnie wejście narożne składa się zawsze ze strony lewej i prawej.

Zakres regulacji (podane poniżej wymiary są zewnętrznymi wymiarami brodzików, rzeczywiste wymiary kabin – patrz inf. techniczne)

WYMIARY STANDARDOWE	Szerokość	Wejście narożne (-15 mm; +10 mm)
	700	685-710
750	735-760	
800	785-810	
900	885-910	
1000	985-1010	
WYMIARY SPECJALNE	np.: 865	850-875

INFORMACJE TECHNICZNE Strony od 106 do 107

Ceny netto. Należy doliczyć podatek VAT. Wymiary w mm. Zastrzegamy sobie prawo do zmian technicznych. Przy wymiarach specjalnych nie uwzględniamy zwrotów przy reklamacjach niewynikających z naszej winy.



↑ SLE2G + SLE2D
 połysk (50), szkło (07)

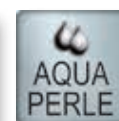

Objaśnienia piktogramów znajdują się na końcu cennika.

SLE2 / Wejście narożne dwuczęściowe

Szko hartowane 6 mm. Uszczelka magnetyczna. Wsporniki narożne w komplecie. Otwieranie do środka i na zewnątrz.

Indeks przykładowy: **SLE2 G 0750 01 07**

SLE2 G 0750 01 07 = Kabina SLE2, strona lewa, wysokość 1950 mm, szerokość 750 mm, srebrny mat, szkło przezroczyste

WYMIARY STANDARDOWE. Wysokość 1950 mm. Cena za stronę*

Szerokość brodzika	Szerokość wejścia	Szerokość części stałej	Model	Strona montażu	Szerokość	Kolor profili	Warianty szkła							
			Kod	G=lewa D=prawa			Wymiar	01=Srebrny mat 04=Biały 50=Połysk SF=Opcjonalne kolory	07=Szkło przezroczyste 22=Durlux 200	30=Master Carré 44=Kropole 51=Pas satynowy poziomy	53=Efekt lustrzany 55=Cieniowane czarne			
750	670	250	SLE2	G	0750	1.700 PLN	..	2.175 PLN	..	2.475 PLN		
			SLE2	D	0750	1.700 PLN	..	2.175 PLN	..	2.475 PLN		
800	670	300	SLE2	G	0800	1.750 PLN	..	2.200 PLN	..	2.500 PLN		
			SLE2	D	0800	1.750 PLN	..	2.200 PLN	..	2.500 PLN		
900	670	400	SLE2	G	0900	1.825 PLN	..	2.275 PLN	..	2.575 PLN		
			SLE2	D	0900	1.825 PLN	..	2.275 PLN	..	2.575 PLN		
1000	670	500	SLE2	G	1000	1.900 PLN	..	2.350 PLN	..	2.675 PLN		
			SLE2	D	1000	1.900 PLN	..	2.350 PLN	..	2.675 PLN		

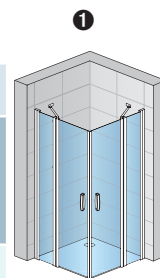

SLE2G + SLE2D

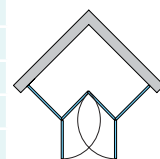

Wymiary standardowe przewidziane są do montażu na brodziku. Przy montażu bezpośrednio na posadzce, należy sprawdzić wymiar części kąpielowej na str. 106.

WYMIARY SPECJALNE. Cena za stronę*

Szerokość	Wysokość	Model	Strona montażu	Wymiar	Kolor profili	07=Szkło przezroczyste 22=Durlux 200	30=Master Carré 44=Kropole 51=Pas satynowy poziomy	53=Efekt lustrzany 55=Cieniowane czarne		
700-1000	do 1950	SLE2	G	SM1	2.225 PLN	..	2.700 PLN	3.000 PLN
		SLE2	D	SM1	2.225 PLN	..	2.700 PLN	3.000 PLN

Przy zamówieniu należy zawsze podać sposób montażu – brodzik czy posadzka. Więcej na str. 18 i 19.

INFORMACJE TECHNICZNE:

* Kompletnie wejście narożne składa się zawsze ze strony lewej i prawej.

Zakres regulacji

(podane poniżej wymiary są zewnętrznymi wymiarami brodzików, rzeczywiste wymiary kabin – patrz inf. techniczne)

WYMIARY STANDARDOWE	Szerokość	1
		Wejście narożne (-15 mm; +10 mm)
	750	735-760
	800	785-810
	900	885-910
	1000	985-1010
		(-15 mm; +10 mm)
WYMIARY SPECJALNE	np.: 865	850-875

INFORMACJE TECHNICZNE Strony od 106 do 107

Ceny netto. Należy doliczyć podatek VAT. Wymiary w mm. Zastrzegamy sobie prawo do zmian technicznych. Przy wymiarach specjalnych nie uwzględniamy zwrotów przy reklamacjach niewynikających z naszej winy.



↑ SLR

połysk (50), szkło (07)

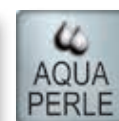

Objaśnienia piktogramów znajdują się na końcu cennika.

SLR / Półokrągła z drzwiami dwuczęściowymi Szkoło hartowane 6 mm.

Uszczelka magnetyczna. Wsporniki narożne w komplecie. Otwieranie do środka i na zewnątrz.

Indeks przykładowy: **SLR 50 0800 01 07**

SLR 50 0800 01 07 = Kabina SLR, promień 500 mm, wysokość 1950 mm, szerokość 800 mm, srebrny mat, szkło przezroczyste

WYMIARY STANDARDOWE. Wysokość 1950 mm

Szerokość brodzika A	Szerokość brodzika B	Model	Promień	Szerokość	Kolor profili	Warianty szkła			
		Kod	50=500mm 55=550mm	Wymiar	01=Srebrny mat 04=Biały 50=Połysk SF=Opcjonalne kolory	07=Szkoło przezroczyste	44=Kropole		
800	300	SLR	50	0800	3.125 PLN	..	3.900 PLN
	250	SLR	55	0800	3.125 PLN	..	3.900 PLN
900	400	SLR	50	0900	3.275 PLN	..	4.050 PLN
	350	SLR	55	0900	3.275 PLN	..	4.050 PLN
1000	500	SLR	50	1000	3.500 PLN	..	4.250 PLN
	450	SLR	55	1000	3.500 PLN	..	4.250 PLN

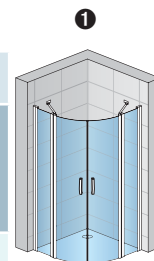

SLR

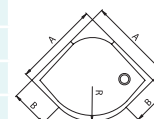

Wymiary standardowe przewidziane są do montażu na brodziku. Przy montażu bezpośrednim na posadzce, należy sprawdzić wymiar części kąpielowej na str. 106.

WYMIARY SPECJALNE

Szerokość A	Wysokość	Model	Promień	Szerokość	Kolor profili				
800-1000	1950	SLR	50	SM1	3.625 PLN	..	4.400 PLN
		SLR	55	SM1	3.625 PLN	..	4.400 PLN
1001-1200	1950	SLR	50	SM2	3.950 PLN	..	4.725 PLN
		SLR	55	SM2	3.950 PLN	..	4.725 PLN

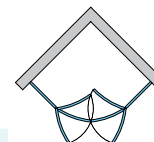

Przy zamówieniu należy zawsze podać sposób montażu – brodzik czy posadzka. Więcej na str. 18 i 19.

INFORMACJE TECHNICZNE:

Uwaga: Przy zamówieniu kabiny asymetrycznej należy podać szerokość lewej i prawej strony.

Zakres regulacji (podane poniżej wymiary są zewnętrznymi wymiarami brodzików, rzeczywiste wymiary kabin – patrz inf. techniczne)

WYMIARY STANDARDOWE	Szerokość	1
		Wejście narożne (-15 mm; +10 mm)
WYMIARY STANDARDOWE	800	785-810
	900	885-910
	1000	985-1010
		(-15 mm; +10 mm)
WYMIARY SPECJALNE	np.: 865	850-875

INFORMACJE TECHNICZNE Strony od 106 do 107

Ceny netto. Należy doliczyć podatek VAT. Wymiary w mm. Zastrzegamy sobie prawo do zmian technicznych. Przy wymiarach specjalnych nie uwzględniamy zwrotów przy reklamacjach niewynikających z naszej winy.

Dodatki

Uszczelki

Przy zamawianiu uszczeltek należy podać model kabiny.

51402 - Uszczelka pozioma dla szkła 6 mm

	Długość	Kod	Cena za sztukę
	1000 mm	51402	75 PLN

51206 - Uszczelka pozioma dla szkła 6mm (Przy montażu drzwi bez listwy progowej)

	Długość	Kod	Cena za sztukę
	1000 mm	51206	75 PLN

42352L + 42352R - Uszczelka magnetyczna 90° dla szkła 6 mm

	Długość	Kod	Cena za parę
	2000 mm	42352L + 42352R	250 PLN

42356 - Uszczelka magnetyczna 180° dla szkła 6 mm

	Długość	Kod	Cena za parę
	2000 mm	42356	250 PLN

62100 - Uszczelka pionowa

	Długość	Kod	Cena za sztukę
	2000 mm	62100	125 PLN

51300 - Uszczelka pionowa

	Długość	Kod	Cena za sztukę
	2000 mm	51300	125 PLN

Profile dodatkowe

ACSL1 - Profil poszerzający ściankę boczną o 25 mm

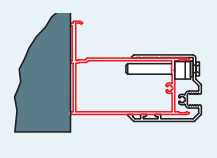
	Kod	Kolor	Wysokość	Cena
		01=Srebrny mat 04=Biały 50=Połysk SF=Opcjonalne kolory		
	ACSL1	..	1948	150 PLN
	ACSL1	..	SM1	170 PLN

ACSL2 - Profil poszerzający drzwi o 25 mm

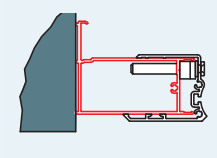
	Kod	Kolor	Wysokość	Cena
		01=Srebrny mat 04=Biały 50=Połysk SF=Opcjonalne kolory		
	ACSL2	..	1941	150 PLN
	ACSL2	..	SM1	170 PLN

SESL1 - Profil do mocowania ścianki bocznej pod kątem 90°

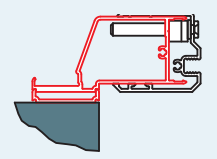
	Kod	Kolor	Wysokość	Cena
		01=Argent Mat 04=Biały 50=Połysk SF=Opcjonalne kolory		
	SESL1	..	1948	190 PLN
	SESL1	..	SM1	220 PLN

SESL2 - Profil do mocowania drzwi pod kątem 90°

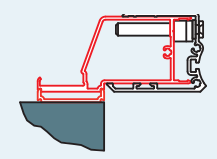
	Kod	Kolor	Wysokość	Cena
		01=Srebrny mat 04=Biały 50=Połysk SF=Opcjonalne kolory		
	SESL2	..	1941	190 PLN
	SESL2	..	SM1	220 PLN

WGSL1 - Profil do mocowania ścianki bocznej lub drzwi (po stronie uszczelki magnetycznej) pod kątem od 0° do 90°

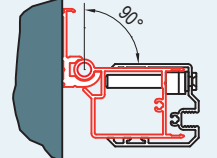
	Kod	Kolor	Wysokość	Cena
		01=Srebrny mat 04=Biały 50=Połysk SF=Opcjonalne kolory		
	WGSL1	..	1948	220 PLN
	WGSL1	..	SM1	260 PLN

WGSL2 - Profil do mocowania ścianki bocznej lub drzwi (po stronie punktu obrotu) pod kątem od 0° do 90°

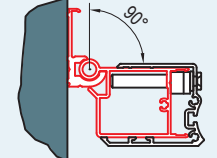
	Kod	Kolor	Wysokość	Cena
		01=Srebrny mat 04=Biały 50=Połysk SF=Opcjonalne kolory		
	WGSL2	..	1941	220 PLN
	WGSL2	..	SM1	260 PLN

WGSL3 - Profil do mocowania ścianki bocznej lub drzwi (po stronie uszczelki magnetycznej) pod kątem od 90° do 180°

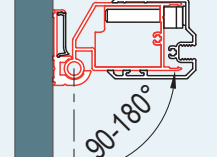
	Kod	Kolor	Wysokość	Cena
		01=Srebrny mat 04=Biały 50=Połysk SF=Opcjonalne kolory		
	WGSL3	..	1948	220 PLN
	WGSL3	..	SM1	260 PLN

WGSL4 - Profil do mocowania ścianki bocznej lub drzwi (po stronie punktu obrotu) pod kątem od 90° do 180°

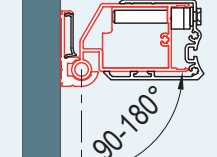
	Kod	Kolor	Wysokość	Cena
		01=Srebrny mat 04=Biały 50=Połysk SF=Opcjonalne kolory		
	WGSL4	..	1941	220 PLN
	WGSL4	..	SM1	260 PLN

Przykłady kabin niestandardowych



SL13

Drzwi z elementem stałym
w linii ze skosem i wycinkiem



SL1 + SLT1

Drzwi + ścianka boczna 90°
ze skosem i wycinkiem



SL13 + SLT1

Drzwi z elementem stałym w linii
i skróconą ścianką boczną 90°



SL13 + SLT1 + SLT3

Drzwi + dwie ścianki boczne 90°
– montaż typu U

Co muszą Państwo wiedzieć ?

Właściwości



6 mm szkło hartowane bezpieczne



Możliwość wykonania kabin na wymiar



Montaż lewo lub prawostronny



Wybór 7 różnych szkieł



Wysokość standardowa 1950 mm



Powłoka Aquaperle w standardzie



Szerokość do 1600 mm



Możliwość wykonania wycinków w szkłe



Jakość potwierdzona normą EN 14428:2008+A1

Design

1. Nowoczesny uchwyt z chromowanego mosiądzu

- Najmodniejszy design



2.- 3. Stabilność

- Nowoczesny design aluminiowej poprzeczki

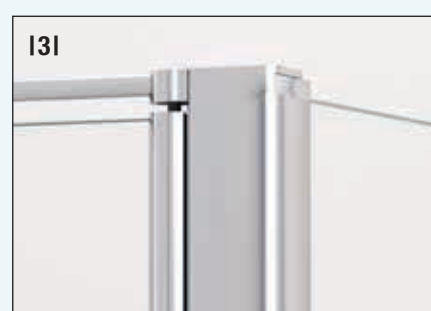
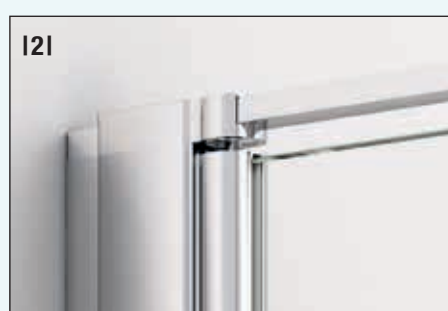

4.- 5. Szczelność

- Standardowo dostarczana jest delikatna listwa progowa zwiększająca szczelność



Zalety techniczne



+ System profili z regulacją szerokości

- Regulacja za pomocą śrub gwarantuje dokładność



+ System unoszenia drzwi w momencie otwierania

- Zapobiega zużyciu uszczelki dolnej a także podnosi szczelność



+ Listwa progowa

- Zwiększa szczelność kabiny



+ Poprzeczka stabilizacyjna

- Gwarantuje pełną stabilność przy dużych szerokościach



+ Wspornik narożny

- Mocowany do profilu gwarantuje pełną stabilność

INFORMACJE TECHNICZNE

Informacje przy montażu:

Drzwi + ścianka boczna lub wejście narożne montowane na brodziku:

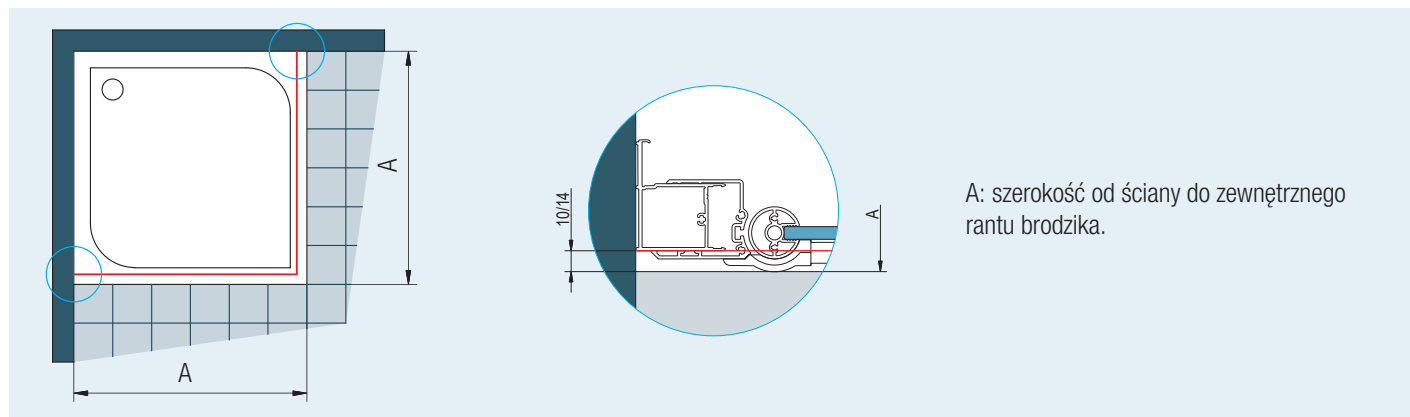

A: szerokość od ściany do zewnętrznego rantu brodzika.

Widok 1: Przesunięcie szyby do wewnątrz od zewnętrznego rantu brodzika o 10 mm jest stałe zarówno przy wymiarach standardowych jak i specjalnych

Drzwi + ścianka boczna lub wejście narożne montowane bezpośrednio na posadzce:

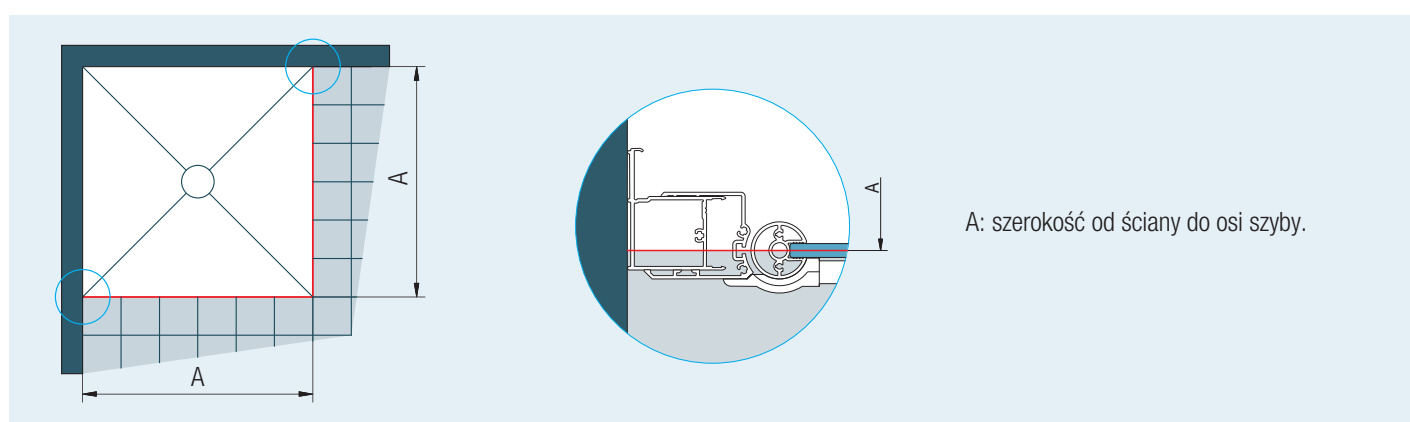

A: szerokość od ściany do osi szyby.

Widok 2: W tym przypadku nie występuje przesunięcie szyby do wewnątrz

Wymiary części kąpielowej przy montażu elementów o wymiarach standardowych na posadzce (drzwi + ścianka boczna).

Wymiary standardowe	Szerokość A = oś szyby
700	670
750	720
800	770
900	870
1000	970
1200	1170
1400	1370

Wymiary części kąpielowej przy montażu elementów o wymiarach standardowych na posadzce (wejście narożne).

Wymiary standardowe	Szerokość A = oś szyby
750	728
800	778
900	878
1000	978

Wszystkie elementy standardowe wyposażone są w profil przyścienny z regulacją -15 mm do +10 mm.

W przypadku gdy wymiary części kąpielowej odbiegają od wymiarów z powyższej tabeli konieczne jest zamówienie kabiny w wymiarach specjalnych.

INFORMACJE TECHNICZNE

Kabina półokrągła montowana na brodziku:

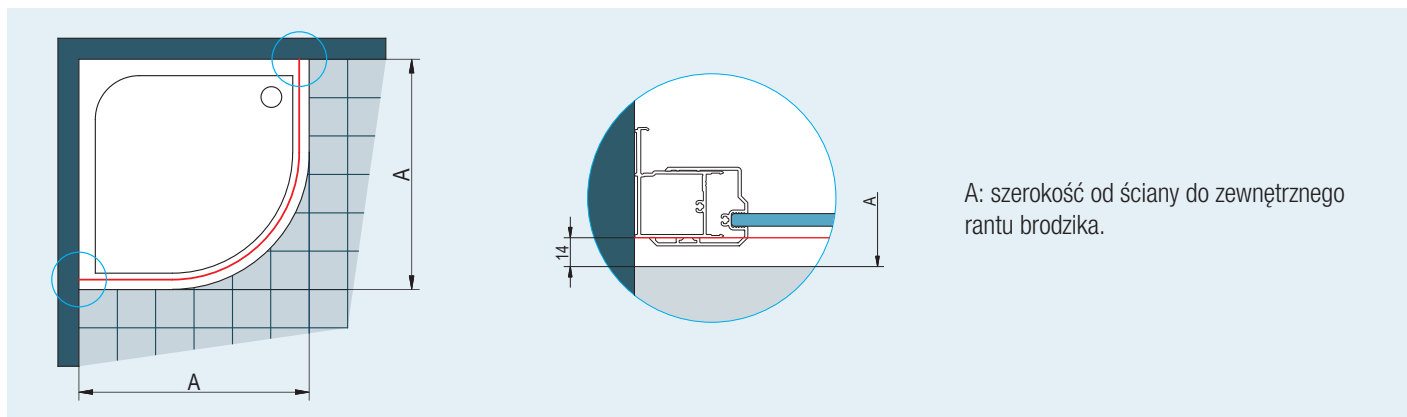

A: szerokość od ściany do zewnętrznego rantu brodzika.

Widok 3: Przesunięcie szyb do wewnątrz od zewnętrznego rantu brodzika o 14 mm jest stałe zarówno przy wymiarach standardowych jak i specjalnych

Kabina półokrągła montowana bezpośrednio na posadzce:

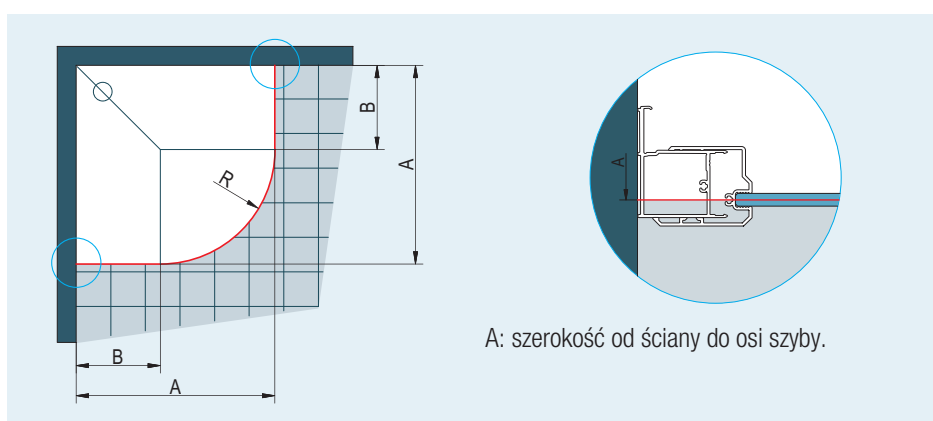

A: szerokość od ściany do osi szyby.

Wymiary części kąpielowej przy montażu elementów o wymiarach standardowych na posadzce.

Przy promieniu 500 mm

Wymiary standardowe	Szerokość A = oś szyby	Szerokość B przy promieniu R500
800	777 x 777	300
900	877 x 877	400
1000	977 x 977	500

R477: Promień do osi szyby giętej przy r:500

Przy promieniu 550 mm

Wymiary standardowe	Szerokość A = oś szyby	Szerokość B przy promieniu R550
800	777 x 777	250
900	877 x 877	350
1000	977 x 977	450

R527: Promień do osi szyby giętej przy r:550

Widok 4: W tym przypadku nie występuje przesunięcie szyb do wewnątrz. Koniecznie należy zwrócić uwagę przy wykonywaniu posadzki na promieniu R477 i R527.

Profil przyścienny 40601

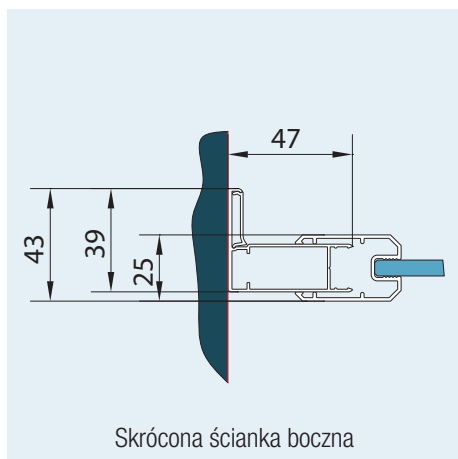

Skrócona ścianka boczna

Profil przyścienny 50401

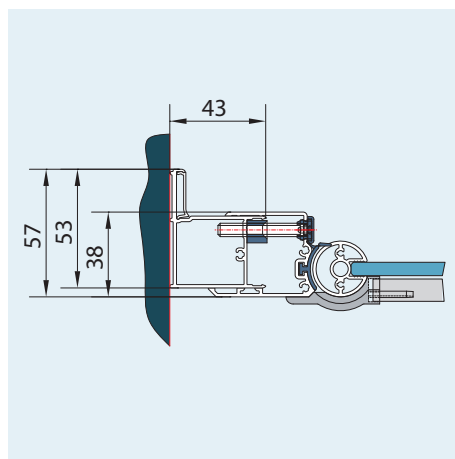

Wszystkie elementy standardowe wyposażone są w profil przyścienny z regulacją -15 mm do +10 mm.

W przypadku gdy wymiary części kąpielowej odbiegają od wymiarów z powyższej tabeli konieczne jest zamówienie kabiny w wymiarach specjalnych.

Nowoczesna seria kabin prysznicowych SWING-LINE F to połączenie atrakcyjnego wyglądu i funkcjonalności. Zawiasy zastosowane w tej serii sprawiają, że wyróżnia się ona niebywałą szerokością wejścia. Rozwiązanie typu XXL dzięki połączeniu pary drzwi składanych jest przeznaczone do zabudowy olbrzymich wnęk.

Cechy serii:

- 6 mm szkło hartowane bezpieczne
- Wysokość standardowa 1950 mm
- Powłoka Aquaperle w standardzie
- Idealnie gładka powierzchnia szkła od wewnątrz ułatwiająca pielęgnację
- System unoszenia drzwi w momencie otwierania
- Dostępna w rozmiarach standardowych i specjalnych



Nowoczesne zawiasy wykonane z chromowanego mosiądzu z funkcją unoszenia drzwi.



Idealnie gładka powierzchnia szkła od wewnątrz ułatwiająca pielęgnację.



Nowy kształt uchwyty z chromowanego mosiądzu ułatwiający składanie drzwi.



SWING-LINE F

SWING-LINE F

Sztuka godna podziwu



↑ **SLF1D + SLT1**
połysk (50), szkło (07)

← **SLF1G**
połysk (50), szkło (07)



Objaśnienia piktogramów znajdują się na końcu cennika.

SLF1 / Drzwi dwuczęściowe składane

Szko hartowane 6 mm.

Uszczelka magnetyczna. Poprzeczka stabilizacyjna w komplecie. Zawiasy chrom.

Indeks przykładowy: **SLF1 G 0700 01 07**

SLF1 G 0700 01 07 = Drzwi SLF1, strona lewa, wysokość 1950 mm, szerokość 700 mm, srebrny mat, szkło przezroczyste

WYMIARY STANDARDOWE. Wysokość 1950 mm

Szerokość	Szerokość wejścia	Model Kod	Strona montażu G=lewa D=prawa	Szerokość Wymiar	Kolor profili 01=Srebrny mat 04=Biały 50=Połysk SF=Opcjonalne kolory	Warianty szkła					
						07=Szkło przezroczyste 22=Durlux 200	30=Master Carré 44=Krople 51=Pas satynowy poziomy	53=Efekt lustrzany 55=Cieniowane czarne			
700	545	SLF1	G	0700	2.750 PLN	..	3.200 PLN	..	3.525 PLN
		SLF1	D	0700	2.750 PLN	..	3.200 PLN	..	3.525 PLN
750	595	SLF1	G	0750	2.775 PLN	..	3.225 PLN	..	3.550 PLN
		SLF1	D	0750	2.775 PLN	..	3.225 PLN	..	3.550 PLN
800	645	SLF1	G	0800	2.800 PLN	..	3.250 PLN	..	3.575 PLN
		SLF1	D	0800	2.800 PLN	..	3.250 PLN	..	3.575 PLN
900	745	SLF1	G	0900	2.900 PLN	..	3.350 PLN	..	3.675 PLN
		SLF1	D	0900	2.900 PLN	..	3.350 PLN	..	3.675 PLN
1000	845	SLF1	G	1000	2.975 PLN	..	3.425 PLN	..	3.750 PLN
		SLF1	D	1000	2.975 PLN	..	3.425 PLN	..	3.750 PLN
1200	1045	SLF1	G	1200	3.175 PLN	..	3.650 PLN	..	3.950 PLN
		SLF1	D	1200	3.175 PLN	..	3.650 PLN	..	3.950 PLN

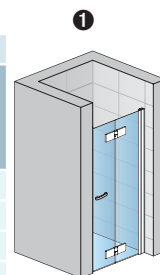

SLF1D



SWING-LINE F

Wymiary standardowe przewidziane są do montażu na brodziku. Przy montażu bezpośrednio na posadzce, należy sprawdzić wymiar części kąpielowej na str. 122

WYMIARY SPECJALNE

Szerokość	Wysokość	Model Kod	Strona montażu	Szerokość Wymiar	Kolor profili	Warianty szkła
500-1200	do 1950	SLF1	G	SM1 3.325 PLN .. 3.800 PLN .. 4.100 PLN
		SLF1	D	SM1 3.325 PLN .. 3.800 PLN .. 4.100 PLN

Przy zamówieniu należy zawsze podać sposób montażu – brodzik czy posadzka. Więcej na str. 18 i 19.

SLT1 / Ścianka boczna

Szko hartowane 6 mm.

Indeks przykładowy: **SLT1 0700 01 07**

SLT1 0700 01 07 = Ścianka SLT1, wysokość 1950 mm, szerokość 700 mm, srebrny mat, szkło przezroczyste

WYMIARY STANDARDOWE

Szerokość brodzika	Wysokość	Model Kod	Szerokość Wymiar	Kolor profili 01=Srebrny mat 04=Biały 50=Połysk SF=Opcjonalne kolory	Warianty szkła					
					07=Szkło przezroczyste 22=Durlux 200	30=Master Carré 44=Krople 51=Pas satynowy poziomy	53=Efekt lustrzany 55=Cieniowane czarne			
700	1950	SLT1	0700	1.000 PLN	..	1.450 PLN	..	1.775 PLN
750	1950	SLT1	0750	1.025 PLN	..	1.475 PLN	..	1.800 PLN
800	1950	SLT1	0800	1.075 PLN	..	1.525 PLN	..	1.850 PLN
900	1950	SLT1	0900	1.175 PLN	..	1.625 PLN	..	1.950 PLN
1000	1950	SLT1	1000	1.250 PLN	..	1.700 PLN	..	2.025 PLN
1200	1950	SLT1	1200	1.400 PLN	..	1.875 PLN	..	2.175 PLN

Wymiary standardowe przewidziane są do montażu na brodziku. Przy montażu bezpośrednio na posadzce, należy sprawdzić wymiar części kąpielowej na str. 122

WYMIARY SPECJALNE

Szerokość	Wysokość	Model Kod	Szerokość Wymiar	Kolor profili	Warianty szkła
200-900	do 1950	SLT1	SM1 1.325 PLN .. 1.800 PLN .. 2.100 PLN
901-1250	do 1950	SLT1	SM2 1.625 PLN .. 2.100 PLN .. 2.400 PLN

Przy zamówieniu należy zawsze podać sposób montażu – brodzik czy posadzka. Więcej na str. 18 i 19.



SLT1 + SLF1D

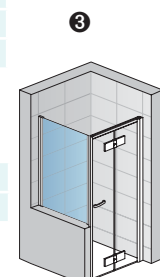

SLT1 SM + SLF1D

DOPLĄTY do drzwi i/lub ścianki bocznej

Ukosi/Wycinki	Cena bazowa jak za wymiar specjalny - pojedyncze elementy	425 PLN
---------------	---	---------

Zakres regulacji

(podane poniżej wymiary są zewnętrznymi wymiarami brodzików, rzeczywiste wymiary kabin – patrz inf. techniczne)

	Szerokość	1	2	3		
		Drzwi do niszy (+30 mm; +20 mm)	Drzwi (+ ścianka boczna 90° (-30 mm; -5 mm))	Ścianka boczna 90° (-25 mm; 0 mm)	Drzwi (+ skrócona ścianka boczna) (-30 mm; +20 mm)	Skrócona ścianka boczna (-15 mm; +10 mm)
WYMIARY STANDARDOWE	700	670-720	670-695	675-700	670-720	685-710
	750	720-770	720-745	725-750	720-770	735-760
	800	770-820	770-795	775-800	770-820	785-810
	900	870-920	870-895	875-900	870-920	885-910
	1000	970-1020	970-995	975-1000	970-1020	985-1010
	1200	1170-1220	1170-1195	1175-1200	1170-1220	1185-1210
WYMIARY SPECJALNE	np.: 865	(-30 mm; +20 mm) 835-885	(-20 mm; +5 mm) 845-870	(-15 mm; +10 mm) 850-875	(-30 mm; +20 mm) 835-885	(-15 mm; +10 mm) 850-875

INFORMACJE TECHNICZNE Strony od 122 do 123.

Ceny netto. Należy doliczyć podatek VAT. Wymiary w mm. Zastrzegamy sobie prawo do zmian technicznych. Przy wymiarach specjalnych nie uwzględniamy zwrotów przy reklamacjach niewynikających z naszej winy.



↑SLF2

połysk (50), szkło (07)

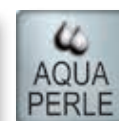

Objaśnienia piktogramów znajdują się na końcu cennika.

SLF2 / Drzwi dwuczęściowe składane

Szko hartowane 6 mm.

Uszczelka magnetyczna. Zawiasy chrom.

Indeks przykładowy:	SLF2	1200	01	07
---------------------	-------------	-------------	-----------	-----------

SLF2 1200 01 07 = Drzwi SLF2, wysokość 1950 mm, szerokość 1200 mm, srebrny mat, szkło przezroczyste

WYMIARY STANDARDOWE. Wysokość 1950 mm

Szerokość	Szerokość wejścia	Model		Szerokość	Kolor profili	Warianty szkła				
		Kod	Wymiar			01=Srebrny mat 04=Biały 50=Połysk SF=Opcjonalne kolory	07=Szko przezroczyste 22=Durlux 200	30=Master Carré 44=Krople 51=Pas satynowy poziomy	53=Efekt lustrzany 55=Cieniowane czarne	
1200	1020	SLF2	1200	4.400 PLN	..	5.325 PLN	..	5.625 PLN
1400	1220	SLF2	1400	4.525 PLN	..	5.450 PLN	..	5.750 PLN
1600	1420	SLF2	1600	4.675 PLN	..	5.600 PLN	..	5.925 PLN
1800	1620	SLF2	1800	4.850 PLN	..	5.775 PLN	..	6.100 PLN

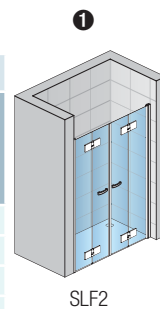

SLF2

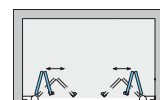

SWING-LINE F

Wymiary standardowe przewidziane są do montażu na brodziku. Przy montażu bezpośrednio na posadzce, należy sprawdzić wymiar części kąpielowej na str. 122

WYMIARY SPECJALNE

Szerokość	Wysokość	Model	Szerokość	Kolor profili	Warianty szkła					
1200-1800	do 1950	SLF2	SM1	5.025 PLN	..	5.950 PLN	..	6.275 PLN

Przy zamówieniu należy zawsze podać sposób montażu – brodzik czy posadzka. Więcej na str. 18 i 19.

Zakres regulacji

(podane poniżej wymiary są zewnętrznymi wymiarami brodzików, rzeczywiste wymiary kabin – patrz inf. techniczne)

WYMIARY STANDARDOWE	Szerokość	Drzwi do niszy
		(-30 mm; +20 mm)
	1200	1170-1220
	1400	1370-1420
	1600	1570-1620
	1800	1770-1820
		(-30 mm; +20 mm)
WYMIARY SPECJALNE	np.: 1665	1635-1685

INFORMACJE TECHNICZNE Strony od 122 do 123.

Ceny netto. Należy doliczyć podatek VAT. Wymiary w mm. Zastrzegamy sobie prawo do zmian technicznych. Przy wymiarach specjalnych nie uwzględniamy zwrotów przy reklamacjach niewynikających z naszej winy.



↑SLF2G + SLF2D
 połysk (50), szkło (07)



Objaśnienia piktogramów znajdują się na końcu cennika.

SLF2 D+G / Wejście narożne z drzwiami dwuczęściowymi składanymi

Szkoło hartowane 6 mm. Uszczelka magnetyczna. Zawiasy chrom.

Indeks przykładowy: **SLF2 G 0700 01 07**

SLF2 G 0700 01 07 = Kabina SLF2, strona lewa, wysokość 1950 mm, szerokość 700 mm, srebrny mat, szkło przezroczyste

WYMIARY STANDARDOWE - Wysokość 1950mm - Cena za stronę*

Szerokość brodzika	Szerokość wejścia	Model	Strona montażu	Szerokość	Kolor profili	Warianty szkła					
		Kod	G=lewa D=prawa	Wymiar	01=Srebrny mat 04=Biały 50=Połysk SF=Opcjonalne kolory	07=Szkło przezroczyste 22=Durlux 200	30=Master Carré 44=Krople 51=Pas satynowy poziomy	53=Efekt lustrzany 55=Cieniowane czarne			
700	całkowita	SLF2	G	0700	2.250 PLN	..	3.175 PLN	..	3.500 PLN
		SLF2	D	0700	2.250 PLN	..	3.175 PLN	..	3.500 PLN
750	całkowita	SLF2	G	0750	2.275 PLN	..	3.200 PLN	..	3.525 PLN
		SLF2	D	0750	2.275 PLN	..	3.200 PLN	..	3.525 PLN
800	całkowita	SLF2	G	0800	2.325 PLN	..	3.250 PLN	..	3.575 PLN
		SLF2	D	0800	2.325 PLN	..	3.250 PLN	..	3.575 PLN
900	całkowita	SLF2	G	0900	2.400 PLN	..	3.325 PLN	..	3.650 PLN
		SLF2	D	0900	2.400 PLN	..	3.325 PLN	..	3.650 PLN
1000	całkowita	SLF2	G	1000	2.475 PLN	..	3.400 PLN	..	3.725 PLN
		SLF2	D	1000	2.475 PLN	..	3.400 PLN	..	3.725 PLN
1200	całkowita	SLF2	G	1200	2.650 PLN	..	3.575 PLN	..	3.875 PLN
		SLF2	D	1200	2.650 PLN	..	3.575 PLN	..	3.875 PLN

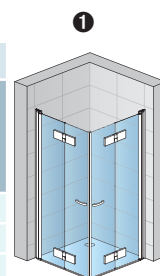

SLF2G + SLF2D

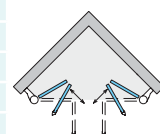

SWING-LINE F

Wymiary standardowe przewidziane są do montażu na brodziku. Przy montażu bezpośrednio na posadzce, należy sprawdzić wymiar części kąpielowej na str. 122

WYMIARY SPECJALNE. Cena za stronę*.

Szerokość	Wysokość	Model	G	SM1	2.775 PLN	..	3.700 PLN	..	4.000 PLN
700-1200	do 1950	SLF2	G	SM1	2.775 PLN	..	3.700 PLN	..	4.000 PLN
		SLF2	D	SM1	2.775 PLN	..	3.700 PLN	..	4.000 PLN

Przy zamówieniu należy zawsze podać sposób montażu – brodzik czy posadzka. Więcej na str. 18 i 19.

INFORMACJE TECHNICZNE:

* Kompletnie wejście narożne składa się zawsze ze strony lewej i prawej.

Zakres regulacji

(podane poniżej wymiary są zewnętrznymi wymiarami brodzików, rzeczywiste wymiary kabin – patrz inf. techniczne)

WYMIARY STANDARDOWE	Szerokość	Wejście narożne (-15 mm; +10 mm)
	700	685-710
750	735-760	
800	785-810	
900	885-910	
1000	985-1010	
1200	1185-1210	
		(-15 mm; +10 mm)
WYMIARY SPECJALNE	np. 865	850-875

INFORMACJE TECHNICZNE Strony od 122 do 123.

Ceny netto. Należy doliczyć podatek VAT. Wymiary w mm. Zastrzegamy sobie prawo do zmian technicznych. Przy wymiarach specjalnych nie uwzględniamy zwrotów przy reklamacjach niewynikających z naszej winy.

Dodatki

Uszczelki

Przy zamawianiu uszczelek należy podać model kabiny.

51402 - Uszczelka pozioma dla szkła 6 mm

	Długość	Kod	Cena za sztukę
	1000 mm	51402	75 PLN

53101 - Uszczelka pionowa dla szkła 6 mm

	Długość	Kod	Cena za sztukę
	2000 mm	53101	125 PLN

42352L + 42352R - Uszczelka magnetyczna 90° dla szkła 6 mm

	Długość	Kod	Cena za parę
	2000 mm	42352L + 42352R	250 PLN

42356 - Uszczelka magnetyczna 180° dla szkła 6 mm

	Długość	Kod	Cena za parę
	2000 mm	42356	250 PLN

62100 - Listwa maskująca pionowa

	Długość	Kod	Cena za sztukę
	2000 mm	62100	125 PLN

51300 - Uszczelka pionowa

	Długość	Kod	Cena za sztukę
	2000 mm	51300	125 PLN

Profile dodatkowe

ACSL1 - Profil poszerzający ściankę boczną o 25 mm

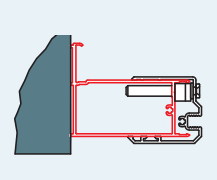
	Kod	Kolor	Wysokość	Cena
		01=Srebrny mat 04=Biały 50=Połysk SF=Opcjonalne kolory		
	ACSL1	..	1948	150 PLN
	ACSL1	..	SM1	170 PLN

ACSL2 - Profil poszerzający drzwi o 25 mm

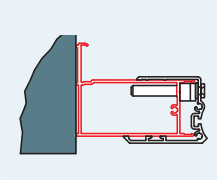
	Kod	Kolor	Wysokość	Cena
		01=Srebrny mat 04=Biały 50=Połysk SF=Opcjonalne kolory		
	ACSL2	..	1941	150 PLN
	ACSL2	..	SM1	170 PLN

SESL1 - Profil do mocowania ścianki bocznej pod kątem 90°

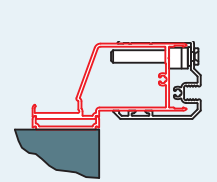
	Kod	Kolor	Wysokość	Cena
		01=Srebrny mat 04=Biały 50=Połysk SF=Opcjonalne kolory		
	SESL1	..	1948	190 PLN
	SESL1	..	SM1	220 PLN

SESL2 - Profil do mocowania drzwi pod kątem 90°

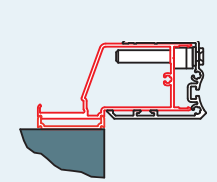
	Kod	Kolor	Wysokość	Cena
		01=Srebrny mat 04=Biały 50=Połysk SF=Opcjonalne kolory		
	SESL2	..	1941	190 PLN
	SESL2	..	SM1	220 PLN

WGSL1 - Profil do mocowania ścianki bocznej pod kątem od 0° do 90°

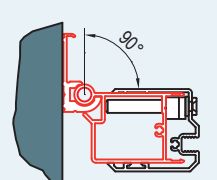
	Kod	Kolor	Wysokość	Cena
		01=Srebrny mat 04=Biały 50=Połysk SF=Opcjonalne kolory		
	WGSL1	..	1948	220 PLN
	WGSL1	..	SM1	260 PLN

WGSL2 - Profil do mocowania drzwi pod kątem od 0° do 90°

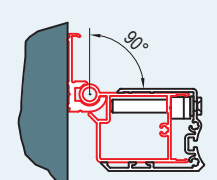
	Kod	Kolor	Wysokość	Cena
		01=Srebrny mat 04=Biały 50=Połysk SF=Opcjonalne kolory		
	WGSL2	..	1941	220 PLN
	WGSL2	..	SM1	260 PLN

WGSL3 - Profil do mocowania ścianki bocznej lub drzwi (po stronie uszczelki magnetycznej) pod kątem od 90° do 180°

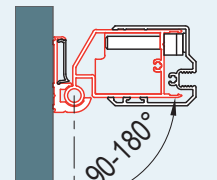
	Kod	Kolor	Wysokość	Cena
		01=Srebrny mat 04=Biały 50=Połysk SF=Opcjonalne kolory		
	WGSL3	..	1948	220 PLN
	WGSL3	..	SM1	260 PLN

WGSL4 - Profil do mocowania ścianki bocznej lub drzwi (po stronie punktu obrotu) pod kątem od 90° do 180°

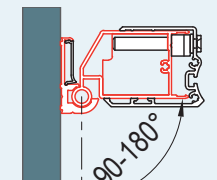
	Kod	Kolor	Wysokość	Cena
		01=Srebrny mat 04=Biały 50=Połysk SF=Opcjonalne kolory		
	WGSL4	..	1941	220 PLN
	WGSL4	..	SM1	260 PLN

Przykłady kabin niestandardowych



SLF1
Drzwi składane z ukosem



SLF1 + SLT1
Drzwi składane + ścianka boczna
90° z wycinkiem i ukosem



SLF1 + SLT1
Drzwi składane
ze skróconą ścianką boczną 90°



SLF1 + SLT1
Drzwi składane ze ścianką boczną
w linii montowane we wnęce

Co muszą Państwo wiedzieć ?

Właściwości



6 mm szkło hartowane bezpieczne



Możliwość wykonania kabin na wymiar



Wygodne, szerokie wejście



Wybór 7 różnych szkieł



Wysokość standardowa 1950 mm



Powłoka Aquaperle w standardzie



Szerokość do 1800 mm



Możliwość wykonania wycinków w szkłe



Jakość potwierdzona normą EN 14428:2008+A1

Design

1. Zawiasy kwadratowe

- Najnowszy design, otwieranie 90° na zewnątrz (drzwi w całości obrotowe o 180°)

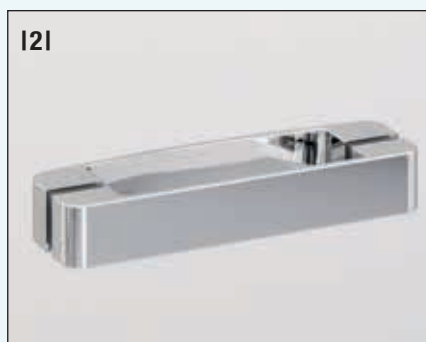

2. Nowoczesny uchwyt z chromowanego mosiądzu

3.- 4. Stabilność:

- Nowoczesny design aluminiowej poprzeczki

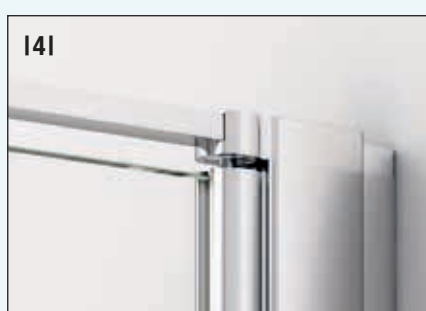
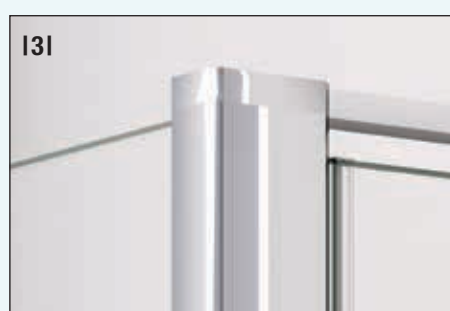

5.- 6. Standardowo dostarczana listwa progowa zwiększająca szczelność



Zalety techniczne



+ System profili z regulacją szerokości

- Regulacja za pomocą śrub gwarantuje dokładność



+ System unoszenia drzwi w momencie otwierania

- Zapobiega zużyciu uszczelki dolnej a także podnosi szczelność



+ Listwa progowa

- Zwiększa szczelność kabiny



+ Poprzeczka stabilizacyjna

- Gwarantuje optymalną stabilność i bezpieczeństwo



+ Zawiasy z funkcją unoszenia drzwi:

- Dzięki idealnie gładkiej powierzchni od wewnątrz ułatwiają czyszczenie szyb
- Chronią uszczelki przed przedwczesnym zużyciem

INFORMACJE TECHNICZNE

Informacje przy montażu:

Drzwi + ścianka boczna lub wejście narożne montowane na brodziku:

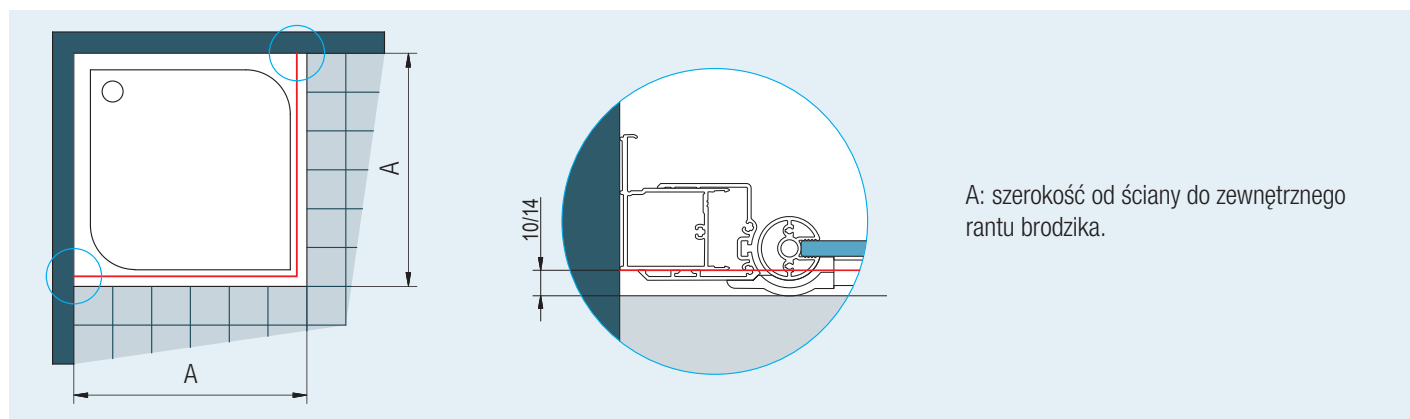

A: szerokość od ściany do zewnętrznego rantu brodzika.

Widok 1: Przesunięcie szyby do wewnątrz od zewnętrznego rantu brodzika o 10 mm (drzwi + ścianka boczna), lub 14 mm (wejście narożne), jest stałe zarówno przy wymiarach standardowych jak i specjalnych

Drzwi + ścianka boczna lub wejście narożne montowane bezpośrednio na posadzce:

A: szerokość od ściany do osi szyby

Wymiary części kąpielowej przy montażu elementów o wymiarach standardowych na posadzce (drzwi + ścianka boczna)

Wymiary standardowe	Szerokość A = oś szyby
700	670
750	720
800	770
900	870
1000	970
1200	1170

Wymiary części kąpielowej przy montażu elementów o wymiarach standardowych na posadzce (wejście narożne)

Wymiary standardowe	Szerokość A = oś szyby
700	678
750	728
800	778
900	878
1000	978
1200	1178

Wszystkie elementy standardowe wyposażone są w profil przyścienny z regulacją - 15 mm do +10 mm.
W przypadku gdy wymiary części kąpielowej odbiegają od wymiarów z powyższej tabeli konieczne jest zamówienie kabiny w wymiarach specjalnych.

Widok 2: W tym przypadku nie występuje przesunięcie szyby do wewnątrz

INFORMACJE TECHNICZNE

Profil przyścienny 50401

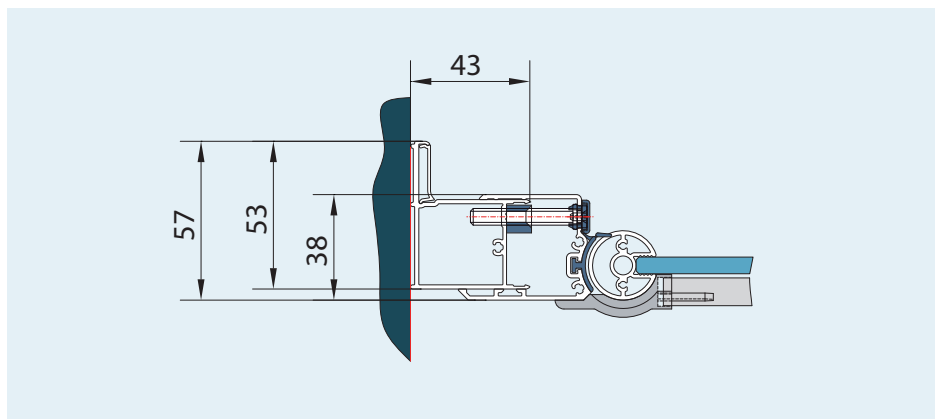

Profil przyścienny 40601

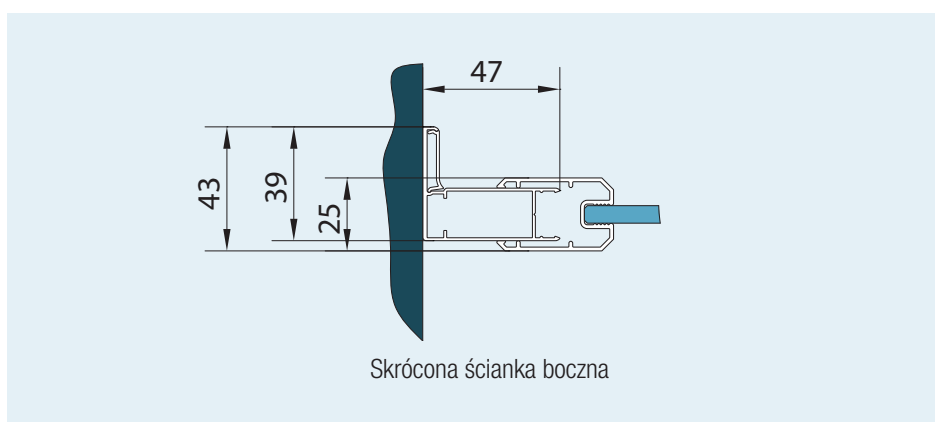

Mobility zostało stworzone, aby zapewnić komfort. Seria ta dostosowana jest do różnych sytuacji życiowych a dodatkowo wyróżnia się niepowtarzalnym wzornictwem. 6mm szkło hartowane i bezprogowe wejście zapewnia stabilność i funkcjonalność.

Cechy serii:

- 6 mm szkło hartowane bezpieczne
- Wysokość standardowa 1950 mm
- Drzwi otwierane do środka i na zewnątrz
- Drzwi dzielone w połowie wysokości
- Powłoka Aquaperle w standardzie
- Szerokie spektrum zastosowania
- Szerokie bezprogowe wejście
- System unoszenia drzwi w momencie otwierania
- Dostępna w rozmiarach standardowych i specjalnych

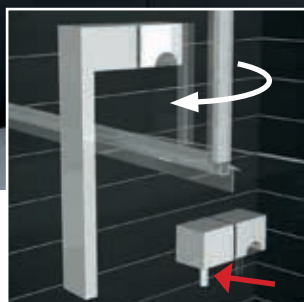
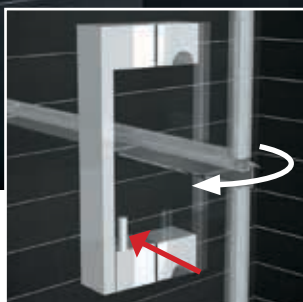

Innowacyjny uchwyt umożliwiający otwieranie całych drzwi (trzpień ustawiony ku górze) lub tylko ich górnej części (trzpień obrócony ku dołowi).

Praktyczny system unoszenia drzwi ułatwiający ich domykanie.

Zintegrowana poprzeczka stabilizacyjna.



MOBILITY

MOBILITY

Wyjątkowy komfort kąpiel



4SLM1G

Profil Połysk (50),
szkło (07)

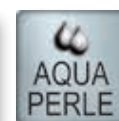

Objaśnienia piktogramów znajdują się na końcu cennika.

MOBILITY 1 / Drzwi jednoczęściowe skrócone o połowę

Szkle hartowane 6 mm. Uszczelka magnetyczna. Otwierane do środka i na zewnątrz.

Indeks przykładowy: **SLM1 G 0800 50 07**

SLM1 G 0800 50 07 = Drzwi SLM1, lewe, wysokość 983 mm, szerokość 800 mm, połysk, szkło przezroczyste

WYMIARY STANDARDOWE. Wysokość 983 mm.

Szerokość brodzika	Szerokość wejścia	Model	Strona montażu	Szerokość	Kolor profili	Warianty szkła					
		Kod	G=lewa D=prawa	Wymiar	50=Połysk	07=Szkło przezroczyste 22=Durlux 200	30=Master Carré 44=Krople	53=Efekt lustrzany			
800	645	SLM1	G	0800	50	..	1.275 PLN	..	1.525 PLN	..	1.625 PLN
		SLM1	D	0800	50	..	1.275 PLN	..	1.525 PLN	..	1.625 PLN
900	745	SLM1	G	0900	50	..	1.300 PLN	..	1.550 PLN	..	1.650 PLN
		SLM1	D	0900	50	..	1.300 PLN	..	1.550 PLN	..	1.650 PLN
1000	845	SLM1	G	1000	50	..	1.350 PLN	..	1.600 PLN	..	1.700 PLN
		SLM1	D	1000	50	..	1.350 PLN	..	1.600 PLN	..	1.700 PLN

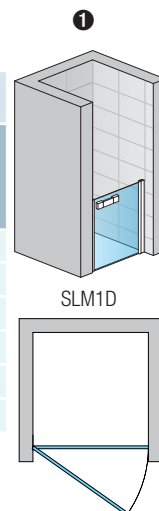

WYMIARY SPECJALNE. Wysokość 983 mm.

Szerokość	Szerokość wejścia	Model	Strona montażu	Szerokość	Kolor profili	Warianty szkła					
800-1000	Szerokość minus 155 mm	SLM1	G	SM1	50	..	1.475 PLN	..	1.750 PLN	..	1.850 PLN
		SLM1	D	SM1	50	..	1.475 PLN	..	1.750 PLN	..	1.850 PLN

DOPLATY

Ukosi/Wycinki	cena bazowa jak za wymiar specjalny	za sztukę	425 PLN
---------------	-------------------------------------	-----------	---------

Dodatki

		Kod	Cena
Siedzisko kąpielowe	szary/chrom	DUS1S	475 PLN
Siedzisko kąpielowe	biały/chrom	DUS1W	475 PLN

Siedzisko kąpielowe opis patrz strony 16 i 17.

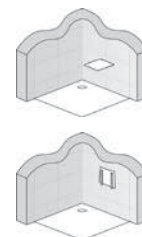

Zakres regulacji

(podane poniżej wymiary są zewnętrznymi wymiarami brodzików, rzeczywiste wymiary kabin – patrz inf. techniczne)

WYMIARY STANDARDOWE	Szerokość	Drzwi do wnęki (-30 mm; +20 mm)
		800
900	870-920	
1000	970-1020	

WYMIARY SPECJALNE	np.: 865	835-885
-------------------	----------	---------

INFORMACJE TECHNICZNE Strony od 142 do 143.

Ceny netto. Należy doliczyć podatek VAT. Wymiary w mm. Zastrzegamy sobie prawo do zmian technicznych. Przy wymiarach specjalnych nie uwzględniamy zwrotów przy reklamacjach niewynikających z naszej winy.



▲ SLM2G

Profil Połysk (50),
szkło (07)

**◀ SLM2G
po otwarciu**

Profil Połysk (50),
szkło (07)

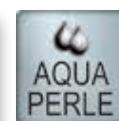

Objaśnienia piktogramów znajdują się na końcu cennika.

MOBILITY 2 / Drzwi dwuczęściowe dzielone w połowie

Szkoło hartowane 6 mm. Uszczelka magnetyczna. Otwierane do środka i na zewnątrz.

Indeks przykładowy: **SLM2 G 0800 50 07**

SLM2 G 0800 50 07 = Drzwi SLM2, lewe, wysokość 1950 mm, szerokość 800 mm, połysk, szkło przezroczyste

WYMIARY SPECJALNE. Wysokość całkowita 1950 mm. Wysokość części dolnej 975 mm, część górna 975 mm.

Szerokość brodzika	Szerokość wejścia	Model	Strona montażu	Szerokość	Kolor profili	Warianty szkła					
		Kod	G=lewa D=prawa			Wymiar	50=Połysk	07=Szkoło przezroczyste 22=Durlux 200	30=Master Carré 44=Krople	53=Efekt lustrzany	
800	645	SLM2	G	0800	50	..	2.500 PLN	..	3.025 PLN	..	3.225 PLN
		SLM2	D	0800	50	..	2.500 PLN	..	3.025 PLN	..	3.225 PLN
900	745	SLM2	G	0900	50	..	2.575 PLN	..	3.100 PLN	..	3.300 PLN
		SLM2	D	0900	50	..	2.575 PLN	..	3.100 PLN	..	3.300 PLN
1000	845	SLM2	G	1000	50	..	2.650 PLN	..	3.150 PLN	..	3.350 PLN
		SLM2	D	1000	50	..	2.650 PLN	..	3.150 PLN	..	3.350 PLN

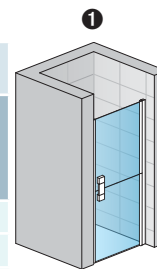

SLM2D

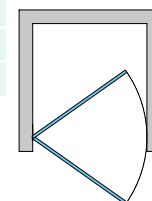

WYMIARY SPECJALNE. Wysokość całkowita 1950 mm. Wysokość części dolnej 975 mm, część górna 975 mm.

Szerokość	Szerokość wejścia	Model	Strona montażu	SM1	50	..	2.800 PLN	..	3.300 PLN	..	3.525 PLN
800-1000	Szerokość minus 155 mm	SLM2	G	SM1	50	..	2.800 PLN	..	3.300 PLN	..	3.525 PLN
		SLM2	D	SM1	50	..	2.800 PLN	..	3.300 PLN	..	3.525 PLN

MOBILITY

DOPLATY

Ukoso/Wycinki	cena bazowa jak za wymiar specjalny	za sztukę	425 PLN
---------------	-------------------------------------	-----------	---------

Dodatki

		Kod	Cena
Siedzisko kąpielowe	szary/chrom	DUS1S	475 PLN
Siedzisko kąpielowe	biały/chrom	DUS1W	475 PLN

Siedzisko kąpielowe opis patrz strony 16 i 17.

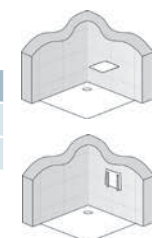

Zakres regulacji

(podane poniżej wymiary są zewnętrznymi wymiarami brodzików, rzeczywiste wymiary kabin – patrz inf. techniczne)

WYMIARY STANDARDOWE	Szerokość	Drzwi do wnęki (-30 mm; +20 mm)
		800
	900	870-920
	1000	970-1020
		(-30 mm; +20 mm)
WYMIARY SPECJALNE	np.: 865	835-885

INFORMACJE TECHNICZNE Strony od 142 do 143.

Ceny netto. Należy doliczyć podatek VAT. Wymiary w mm. Zastrzegamy sobie prawo do zmian technicznych. Przy wymiarach specjalnych nie uwzględniamy zwrotów przy reklamacjach niewynikających z naszej winy.



▲ **SLM3G + SLM3D**

Profil Połysk (50),
szkło (07)

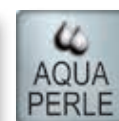

Objaśnienia piktogramów znajdują się na końcu cennika.

MOBILITY 3 - Wejście narożne dwuczęściowe skrócone o połowę

Szkoło hartowane 6 mm. Uszczelka magnetyczna. Otwierane do środka i na zewnątrz.

Indeks przykładowy: **SLM3 G 0800 50 07**

SLM3 G 0800 50 07 = Kabina SLM3, strona lewa, wysokość 983 mm, szerokość 800 mm, połysk, szkło przezroczyste

WYMIARY STANDARDOWE. Wysokość 983 mm. Cena za stronę*.

Szerokość brodzika	Szerokość wejścia	Model	Strona montażu	Szerokość	Kolor profili	Warianty szkła					
		Kod	G=lewa D=prawa	Wymiar	50=Połysk	07=Szkło przezroczyste 22=Durlux 200	30=Master Carré 44=Krople	53=Efekt lustrzany			
800	całkowita	SLM3	G	0800	50	..	1.000 PLN	..	1.250 PLN	..	1.350 PLN
		SLM3	D	0800	50	..	1.000 PLN	..	1.250 PLN	..	1.350 PLN
900	całkowita	SLM3	G	0900	50	..	1.025 PLN	..	1.275 PLN	..	1.375 PLN
		SLM3	D	0900	50	..	1.025 PLN	..	1.275 PLN	..	1.375 PLN
1000	całkowita	SLM3	G	1000	50	..	1.050 PLN	..	1.300 PLN	..	1.400 PLN
		SLM3	D	1000	50	..	1.050 PLN	..	1.300 PLN	..	1.400 PLN

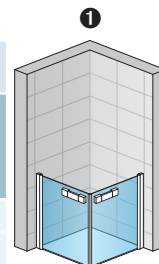

SLM3G + SLM3D

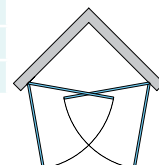

Wymiary standardowe przewidziane są do montażu na brodziku. Przy montażu bezpośrednio na posadzce, należy sprawdzić wymiar części kąpielowej na str. 142.

WYMIARY SPECJALNE. Wysokość 983 mm. Cena za stronę*.

Szerokość	Szerokość wejścia	Model	Strona montażu	Szerokość	Kolor profili	Warianty szkła					
800-1000	całkowita	SLM3	G	SM1	50	..	1.125 PLN	..	1.375 PLN	..	1.475 PLN
		SLM3	D	SM1	50	..	1.125 PLN	..	1.375 PLN	..	1.475 PLN

Przy zamówieniu należy zawsze podać sposób montażu – brodzik czy posadzka. Więcej na str. 18 i 19.

INFORMACJE TECHNICZNE

* Kompletnie wejście narożne składa się zawsze ze strony lewej i prawej.

Dodatki

		Kod	Cena
Siedzisko kąpielowe	szary/chrom	DUS1S	475 PLN
Siedzisko kąpielowe	biały/chrom	DUS1W	475 PLN

Siedzisko kąpielowe opis patrz strony 16 i 17.

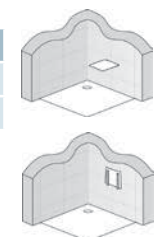

Zakres regulacji (podane poniżej wymiary są zewnętrznymi wymiarami brodzików, rzeczywiste wymiary kabin – patrz inf. techniczne)

WYMIARY STANDARDOWE	Szerokość	1
		Wejście narożne (-15 mm; +10 mm)
	800	785-810
	900	885-910
	1000	985-1010
		(-15 mm; +10 mm)
WYMIARY SPECJALNE	np.: 865	850-875

INFORMACJE TECHNICZNE Strony od 142 do 143.

Ceny netto. Należy doliczyć podatek VAT. Wymiary w mm. Zastrzegamy sobie prawo do zmian technicznych. Przy wymiarach specjalnych nie uwzględniamy zwrotów przy reklamacjach niewynikających z naszej winy.



↑ SLM4G + SLM4D

Profil Połysk (50),
szkło (07)

**← SLM4G + SLM4D
po otwarciu**

Profil Połysk (50),
szkło (07)



Objaśnienia piktogramów znajdują się na końcu cennika.

MOBILITY 4 - Wejście narożne dwuczęściowe dzielone w połowie

Szkoło hartowane 6 mm. Uszczelka magnetyczna. Otwierane do środka i na zewnątrz.

Indeks przykładowy: **SLM4 G 0800 50 07**

SLM4 G 0800 50 07 = Kabina SLM4, strona lewa, wysokość 1950 mm, szerokość 800 mm, połysk, szkło przezroczyste

WYMIARY STANDARDOWE. Wysokość całkowita 1950 mm. Wysokość części dolnej 975 mm, część górna 975 mm. Cena za stronę*.

Szerokość brodzika	Szerokość wejścia	Model	Strona montażu	Szerokość	Kolor profili	Warianty szkła					
		Kod	G=lewa D=prawa			Wymiar	50=Połysk	07=Szkoło przezroczyste 22=Durlux 200	30=Master Carré 44=Krople	53=Efekt lustrzany	
800	całkowita	SLM4	G	0800	50	..	2.325 PLN	..	2.900 PLN	..	3.100 PLN
		SLM4	D	0800	50	..	2.325 PLN	..	2.900 PLN	..	3.100 PLN
900	całkowita	SLM4	G	0900	50	..	2.400 PLN	..	2.975 PLN	..	3.175 PLN
		SLM4	D	0900	50	..	2.400 PLN	..	2.975 PLN	..	3.175 PLN
1000	całkowita	SLM4	G	1000	50	..	2.475 PLN	..	3.050 PLN	..	3.250 PLN
		SLM4	D	1000	50	..	2.475 PLN	..	3.050 PLN	..	3.250 PLN

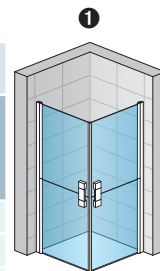

SLM4G + SLM4D

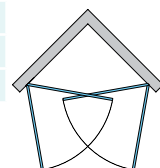

Wymiary standardowe przewidziane są do montażu na brodziku. Przy montażu bezpośrednio na posadzce, należy sprawdzić wymiar części kąpielowej na str. 142.

WYMIARY SPECJALNE. Wysokość całkowita 1950 mm. Wysokość części dolnej 975 mm, część górna 975 mm. Cena za stronę*.

Szerokość	Szerokość wejścia	Model	Strona montażu	Wymiar	Kolor profili	Warianty szkła					
800-1000	całkowita	SLM4	G	SM1	50	..	2.675 PLN	..	3.225 PLN	..	3.425 PLN
		SLM4	D	SM1	50	..	2.675 PLN	..	3.225 PLN	..	3.425 PLN

Przy zamówieniu należy zawsze podać sposób montażu – brodzik czy posadzka. Więcej na str. 18 i 19.

INFORMACJE TECHNICZNE

* Kompletnie wejście narożne składa się zawsze ze strony lewej i prawej.

Dodatki

		Kod	Cena
Siedzisko kąpielowe	szary/chrom	DUS1S	475 PLN
Siedzisko kąpielowe	biały/chrom	DUS1W	475 PLN

Siedzisko kąpielowe opis patrz strony 16 i 17.

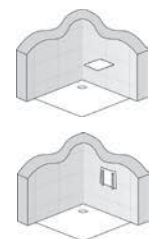

Zakres regulacji

(podane poniżej wymiary są zewnętrznymi wymiarami brodzików, rzeczywiste wymiary kabin – patrz inf. techniczne)

WYMIARY STANDARDOWE	Szerokość	1
		Wejście narożne (-15 mm; +10 mm)
	800	785-810
	900	885-910
	1000	985-1010
		(-15 mm; +10 mm)
WYMIARY SPECJALNE	np.: 865	850-875

INFORMACJE TECHNICZNE Strony od 142 do 143.

Ceny netto. Należy doliczyć podatek VAT. Wymiary w mm. Zastrzegamy sobie prawo do zmian technicznych. Przy wymiarach specjalnych nie uwzględniamy zwrotów przy reklamacjach niewynikających z naszej winy.



↑ **SLM52 G + SLM51 D**

Profil Połysk (50), szkło (07)

← **SLM52 G po otwarciu + SLM51 D**

Profil Połysk (50), szkło (07)



Objaśnienia piktogramów znajdują się na końcu cennika.

MOBILITY 5 - Wejście narożne trzyczęściowe

Szkoło hartowane 6 mm. Uszczelka magnetyczna. Otwierane do środka i na zewnątrz.

Indeks przykładowy: **SLM52 G 080 50 07**

SLM52 G 080 50 07 = Kabina SLM5, strona lewa, wysokość 1950 mm, szerokość 800 mm, połysk, szkło przezroczyste

WYMIARY STANDARDOWE. Wysokość całkowita 1950 mm. Wysokość części dolnej 975 mm, część górna 975 mm. Cena za stronę*.

Szerokość brodzika	Szerokość wejścia	Model	Strona montażu	Szerokość	Kolor profili	Warianty szkła		
		Kod	G=lewa D=prawa	Wymiar	50=Połysk	07=Szkło przezroczyste 22=Durlux 200	30=Master Carré 44=Krople	53=Efekt lustrzany

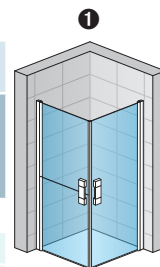

SLM52G+SLM51D

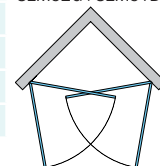

Drzwi dzielone w połowie

800	całkowita	SLM52	G	080	50	..	2.325 PLN	..	2.900 PLN	..	3.100 PLN
		SLM52	D	080	50	..	2.325 PLN	..	2.900 PLN	..	3.100 PLN
900	całkowita	SLM52	G	090	50	..	2.400 PLN	..	2.975 PLN	..	3.175 PLN
		SLM52	D	090	50	..	2.400 PLN	..	2.975 PLN	..	3.175 PLN
1000	całkowita	SLM52	G	100	50	..	2.475 PLN	..	3.050 PLN	..	3.250 PLN
		SLM52	D	100	50	..	2.475 PLN	..	3.050 PLN	..	3.250 PLN

Drzwi jednoczęściowe

800	całkowita	SLM51	G	080	50	..	1.675 PLN	..	2.250 PLN	..	2.450 PLN
		SLM51	D	080	50	..	1.675 PLN	..	2.250 PLN	..	2.450 PLN
900	całkowita	SLM51	G	090	50	..	1.775 PLN	..	2.325 PLN	..	2.525 PLN
		SLM51	D	090	50	..	1.775 PLN	..	2.325 PLN	..	2.525 PLN
1000	całkowita	SLM51	G	100	50	..	1.850 PLN	..	2.400 PLN	..	2.625 PLN
		SLM51	D	100	50	..	1.850 PLN	..	2.400 PLN	..	2.625 PLN

Wymiary standardowe przewidziane są do montażu na brodziku. Przy montażu bezpośrednio na posadzce, należy sprawdzić wymiar części kąpielowej na str. 142.

WYMIARY SPECJALNE. Wysokość całkowita 1950 mm. Wysokość części dolnej 975 mm, część górna 975 mm. Cena za stronę*.

Szerokość	Szerokość wejścia										
Drzwi dzielone w połowie											
800-1000	całkowita	SLM52	G	SM1	50	..	2.675 PLN	..	3.225 PLN	..	3.425 PLN
		SLM52	D	SM1	50	..	2.675 PLN	..	3.225 PLN	..	3.425 PLN
Drzwi jednoczęściowe											
800-1000	całkowita	SLM51	G	SM1	50	..	1.975 PLN	..	2.525 PLN	..	2.750 PLN
		SLM51	D	SM1	50	..	1.975 PLN	..	2.525 PLN	..	2.750 PLN

Przy zamówieniu należy zawsze podać sposób montażu – brodzik czy posadzka. Więcej na str. 18 i 19.

Dodatki

		Kod	Cena
Siedzisko kąpielowe	szary/chrom	DUS1S	475 PLN
Siedzisko kąpielowe	biały/chrom	DUS1W	475 PLN

Siedzisko kąpielowe opis patrz strony 16 i 17.

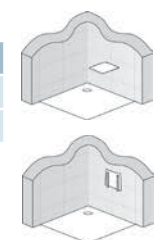

Zakres regulacji (podane poniżej wymiary są zewnętrznymi wymiarami brodzików, rzeczywiste wymiary kabin – patrz inf. techniczne)

WYMIARY STANDARDOWE	Szerokość	1
		Wejście narożne (-15 mm; +10 mm)
		800
900		885-910
		985-1010
		(-15 mm; +10 mm)
WYMIARY SPECJALNE	np.: 865	850-875

INFORMACJE TECHNICZNE Strony od 142 do 143.

Ceny netto. Należy doliczyć podatek VAT. Wymiary w mm. Zastrzegamy sobie prawo do zmian technicznych. Przy wymiarach specjalnych nie uwzględniamy zwrotów przy reklamacjach niewynikających z naszej winy.



↑ **SLM6G + SLMT6,**

Profil Połysk (50),
szkło (07)

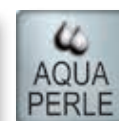

Objaśnienia piktogramów znajdują się na końcu cennika.

MOBILITY 6 / Drzwi dwuczęściowe dzielone w połowie do montażu ze ścianką boczną

Szkoło hartowane 6 mm. Uszczelka magnetyczna. Otwierane do środka i na zewnątrz.

Indeks przykładowy: **SLM6 G 0800 50 07**

SLM6 G 0800 50 07 = Drzwi SLM6, strona lewa, wysokość 1950 mm, szerokość 800 mm, połysk, szkło przezroczyste

WYMIARY STANDARDOWE. Wysokość całkowita 1950 mm. Wysokość części dolnej 975 mm, część górna 975 mm.

Szerokość brodzika	Szerokość wejścia	Model	Strona montażu	Szerokość	Kolor profili	Warianty szkła					
		Kod	G=lewa D=prawa	Wymiar	50=Połysk	07=Szkoło przezroczyste 22=Durlux 200		30=Master Carré 44=Krople		53=Efekt lustrzany	
800	645	SLM6	G	0800	50	..	2.275 PLN	..	2.800 PLN	..	3.000 PLN
		SLM6	D	0800	50	..	2.275 PLN	..	2.800 PLN	..	3.000 PLN
900	745	SLM6	G	0900	50	..	2.325 PLN	..	2.850 PLN	..	3.050 PLN
		SLM6	D	0900	50	..	2.325 PLN	..	2.850 PLN	..	3.050 PLN
1000	845	SLM6	G	1000	50	..	2.425 PLN	..	2.950 PLN	..	3.150 PLN
		SLM6	D	1000	50	..	2.425 PLN	..	2.950 PLN	..	3.150 PLN

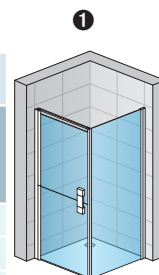

SLM6G + SLMT6

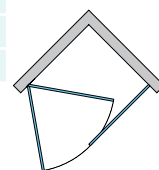

Wymiary standardowe przewidziane są do montażu na brodziku. Przy montażu bezpośrednio na posadzce, należy sprawdzić wymiar części kąpielowej na str. 142.

WYMIARY SPECJALNE. Wysokość całkowita 1950 mm. Wysokość części dolnej 975 mm, część górna 975 mm.

Szerokość	Szerokość wejścia	Model	Strona montażu	Szerokość	Kolor profili	Warianty szkła					
800-1000	Szerokość minus 155mm	SLM6	G	SM1	50	..	2.575 PLN	..	3.100 PLN	..	3.300 PLN
		SLM6	D	SM1	50	..	2.575 PLN	..	3.100 PLN	..	3.300 PLN

Przy zamówieniu należy zawsze podać sposób montażu – brodzik czy posadzka. Więcej na str. 18 i 19.

MOBILITY 6 / Ścianka boczna

Szkoło hartowane 6 mm.

Indeks przykładowy: **SLMT6 080 50 07**

SLMT6 080 50 07 = Ścianka boczna SLMT6, strona lewa, wysokość 1950 mm, szerokość 800 mm, połysk, szkło przezroczyste

WYMIARY STANDARDOWE

Szerokość brodzika	Wysokość	Model	Szerokość	Kolor profili	Warianty szkła					
		Kod	Wymiar	50=Połysk	07=Szkoło przezroczyste 22=Durlux 200		30=Master Carré 44=Krople		53=Efekt lustrzany	
800	1950	SLMT6	080	50	..	1.050 PLN	..	1.550 PLN	..	1.775 PLN
900	1950	SLMT6	090	50	..	1.125 PLN	..	1.625 PLN	..	1.850 PLN
1000	1950	SLMT6	100	50	..	1.200 PLN	..	1.700 PLN	..	1.925 PLN

Wymiary standardowe przewidziane są do montażu na brodziku. Przy montażu bezpośrednio na posadzce, należy sprawdzić wymiar części kąpielowej na str. 142.

WYMIARY SPECJALNE

Szerokość	Wysokość	Model	Szerokość	Kolor profili	Warianty szkła					
800-1000	1950	SLMT6	SM1	50	..	1.275 PLN	..	1.800 PLN	..	2.000 PLN

Wymiary standardowe przewidziane są do montażu na brodziku. Przy montażu bezpośrednio na posadzce, należy sprawdzić wymiar części kąpielowej na str. 142.

DOPLĄTY dotyczą drzwi i/lub ścianki bocznej

Ukosa/Wycinki	cena bazowa jak za wymiar specjalny	za sztukę	425 PLN
---------------	-------------------------------------	-----------	---------

Dodatki

		Kod	Cena
Siedzisko kąpielowe	szary/chrom	DUS1S	475 PLN
Siedzisko kąpielowe	biały/chrom	DUS1W	475 PLN

Siedzisko kąpielowe opis patrz strony 16 i 17.

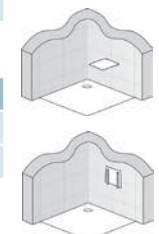

Zakres regulacji (podane poniżej wymiary są zewnętrznymi wymiarami brodzików, rzeczywiste wymiary kabin – patrz inf. techniczne)

WYMIARY STANDARDOWE	Szerokość	①	
		Drzwi + ścianka boczna 90° (-30 mm; -5 mm)	Ścianka boczna 90° (-25 mm; 0 mm)
WYMIARY STANDARDOWE	800	770-795	775-800
	900	870-895	875-900
	1000	970-995	975-1000
WYMIARY SPECJALNE	np.: 865	(-20 mm; +5 mm)	(-15 mm; +10 mm)
		845-870	850-875

INFORMACJE TECHNICZNE Strony od 142 do 143.

Ceny netto. Należy doliczyć podatek VAT. Wymiary w mm. Zastrzegamy sobie prawo do zmian technicznych. Przy wymiarach specjalnych nie uwzględniamy zwrotów przy reklamacjach niewynikających z naszej winy.

Dodatki

Uszczelki

Przy zamawianiu uszczelek należy podać model kabiny.

51402 - Uszczelka pozioma dla szkła 6 mm

	Długość	Kod	Cena za sztukę
	1000 mm	51402	75 PLN

51206 - Uszczelka pionowa dla szkła 6 mm

	Długość	Kod	Cena za sztukę
	1000 mm	51206	75 PLN

42352L + 42352R - Uszczelka magnetyczna 90° dla szkła 6 mm

	Długość	Kod	Cena za parę
	2000 mm	42352L + 42352R	250 PLN

42356 - Uszczelka magnetyczna 180° dla szkła 6 mm

	Długość	Kod	Cena za sztukę
	2000 mm	42356	250 PLN

62100 - Listwa maskująca pionowa

	Długość	Kod	Cena za sztukę
	2000 mm	62100	125 PLN

51300 - Uszczelka pionowa

	Długość	Kod	Cena za sztukę
	2000 mm	51300	125 PLN

Profile dodatkowe

ACSL1 - Profil poszerzający ściankę boczną o 25 mm

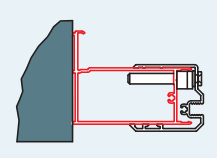
	Kod	Kolor	Wysokość	Cena
		50=Polysk		
	ACSL1	50	1948	150 PLN
	ACSL1	50	SM1	170 PLN

ACSL2 - Profil poszerzający drzwi o 25 mm

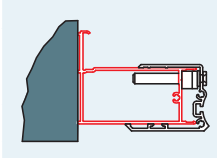
	Kod	Kolor	Wysokość	Cena
		50=Polysk		
	ACSL2	50	1941	150 PLN
	ACSL2	50	SM1	170 PLN

SESL1 - Profil do mocowania ścianki bocznej pod kątem 90°

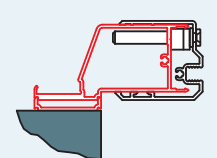
	Kod	Kolor	Wysokość	Cena
		50=Polysk		
	SESL1	50	1948	190 PLN
	SESL1	50	SM1	220 PLN

SESL2 - Profil do mocowania drzwi pod kątem 90°

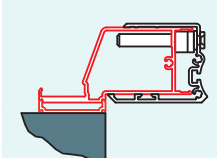
	Kod	Kolor	Wysokość	Cena
		50=Polysk		
	SESL2	50	1941	190 PLN
	SESL2	50	SM1	220 PLN

WGSL1 - Profil do mocowania ścianki bocznej pod kątem od 0° do 90°

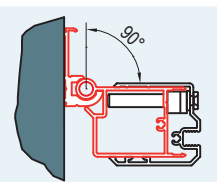
	Kod	Kolor	Wysokość	Cena
		50=Polysk		
	WGSL1	50	1948	220 PLN
	WGSL1	50	SM1	260 PLN

WGSL2 - Profil do mocowania drzwi pod kątem od 0° do 90°

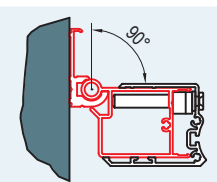
	Kod	Kolor	Wysokość	Cena
		50=Polysk		
	WGSL2	50	1941	220 PLN
	WGSL2	50	SM1	260 PLN

WGSL3 - Profil do mocowania ścianki bocznej lub drzwi (po stronie uszczelki magnetycznej) pod kątem od 90° do 180°

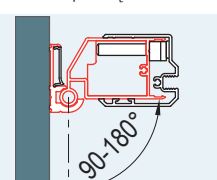
	Kod	Kolor	Wysokość	Cena
		50=Polysk		
	WGSL3	50	1948	220 PLN
	WGSL3	50	SM1	260 PLN

WGSL4 - Profil do mocowania ścianki bocznej lub drzwi (po stronie punktu obrotu) pod kątem od 90° do 180°

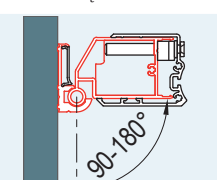
	Kod	Kolor	Wysokość	Cena
		50=Polysk		
	WGSL4	50	1941	220 PLN
	WGSL4	50	SM1	260 PLN

Co muszą Państwo wiedzieć ?

Właściwości



6 mm szkło hartowane bezpieczne



Możliwość wykonania kabin na wymiar



Wygodne, szerokie wejście



Wybór 5 różnych szkieł



Wysokość standardowa 1950 mm
Wysokość części dolnej drzwi 975 mm
Wysokość części górnej drzwi 975 mm



Powłoka Aquaperle w standardzie



Szerokość do 1000 mm



Możliwość wykonania wycinków w szkłe



Jakość potwierdzona normą EN 14428:2008+A1

Design

1. Uchwyt przy drzwiach dzielonych w połowie

- umożliwia otwieranie drzwi w całości lub tylko części górnej

2. Uchwyt przy drzwiach jednoczęściowych



3-4. Stabilizatory:

Poprzeczka wykonana z aluminium gwarantuje bezkompromisowy design w połączeniu z optymalną stabilnością



Zalety techniczne



+ System profili z regulacją szerokości

- Regulacja za pomocą śruby gwarantuje dokładność



+ System drzwi dzielonych w połowie

- Możliwość otwierania tylko części górnej drzwi



+ System unoszenia drzwi w momencie otwierania

- Zapobiega zużyciu uszczelki dolnej a także podnosi szczelność

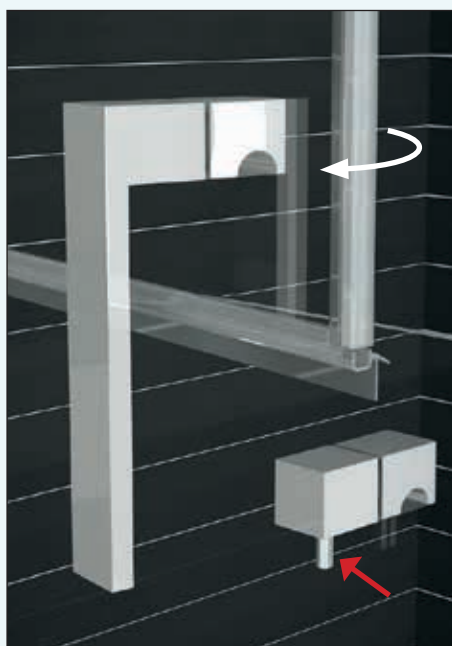
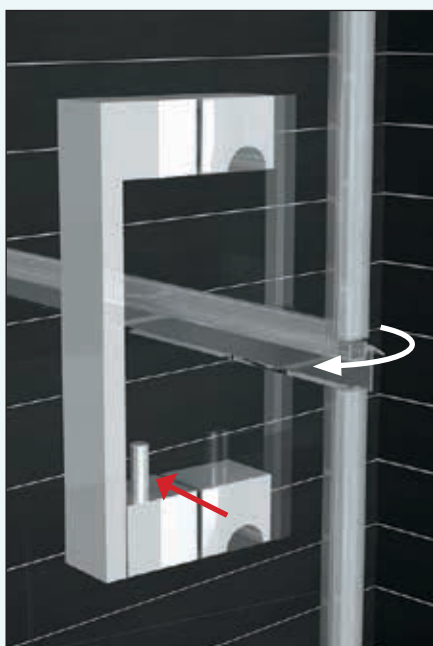

+ Uchwyt dwupozycyjny

- Trzpień ku górze: w tej pozycji drzwi otwierają się w całości
- Trzpień w dół: otwierana jest tylko część górna (drzwi można zablokować w pozycji otwartej)

INFORMACJE TECHNICZNE

Informacje przy montażu:

Drzwi + ścianka boczna montowana na brodziku:

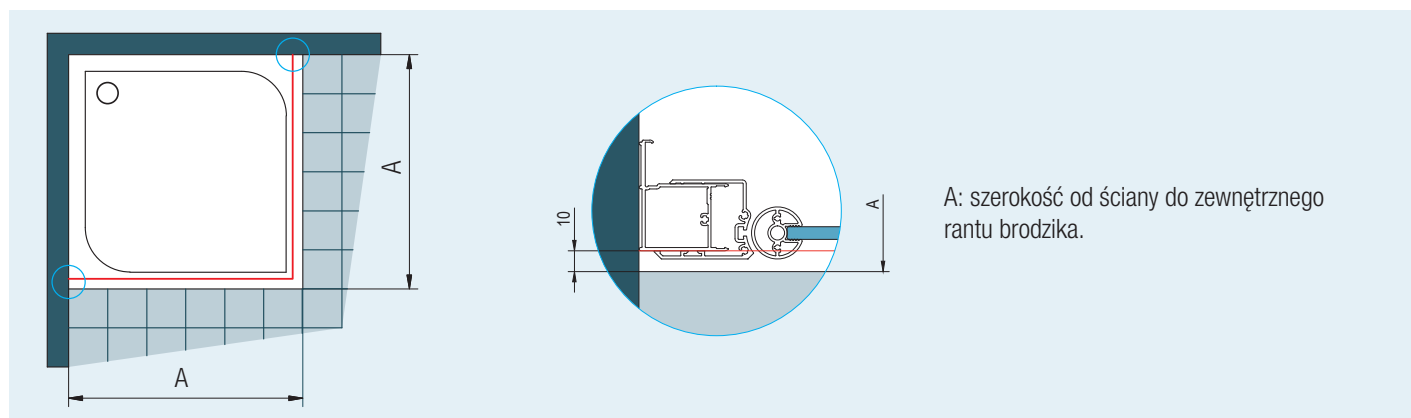

A: szerokość od ściany do zewnętrznego rantu brodzika.

Widok 1: Przesunięcie szyby do wewnątrz od zewnętrznego rantu brodzika o 10 mm jest stałe zarówno przy wymiarach standardowych jak i specjalnych

Drzwi + ścianka boczna montowana bezpośrednio na posadzce:

A: szerokość od ściany do osi szyby

Wymiary części kąpielowej przy montażu elementów o wymiarach standardowych na posadzce (drzwi + ścianka boczna)

Wymiary standardowe	Szerokość A = oś szyby
800	770
900	870
1000	970

Wymiary części kąpielowej przy montażu elementów o wymiarach standardowych na posadzce (wejście narożne)

Wymiary standardowe	Szerokość A = oś szyby
800	782
900	882
1000	982

Wszystkie elementy standardowe wyposażone są w profil przyścienny z regulacją -10 mm do +15 mm.
W przypadku gdy wymiary części kąpielowej odbiegają od wymiarów z powyższej tabeli konieczne jest zamówienie kabiny w wymiarach specjalnych.

Widok 2: W tym przypadku nie występuje przesunięcie szyby do wewnątrz

INFORMACJE TECHNICZNE

Profil przyścienny 50401

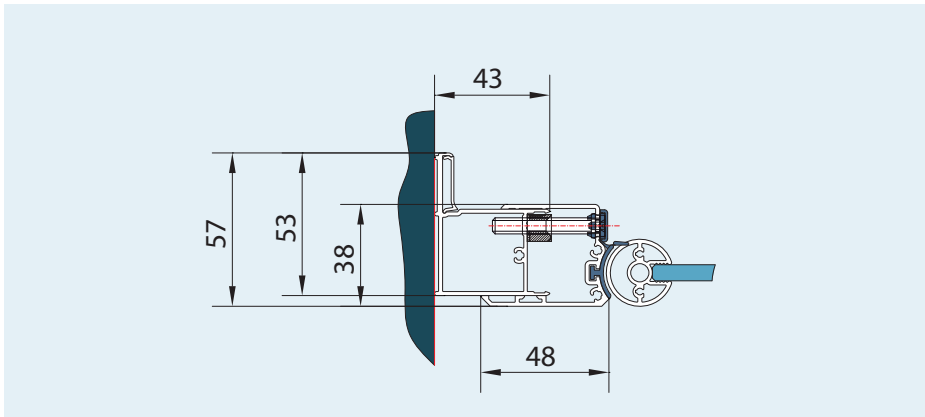

PUR LIGHT S to cztery modele kabin z drzwiami rozsuwanymi. Delikatna listwa progowa gwarantuje podwyższoną szczelność, a także wygodne wejście do kabiny.

System wypinania drzwi zapewnia łatwy dostęp do wszystkich elementów w trakcie czyszczenia. Elegancki wygląd kabin wraz z ich dostępnością w różnych rozmiarach czyni z serii PUR LIGHT S idealną propozycję zarówno do małych jak i dużych łazienek.

Cechy serii:

- 6 mm szkło hartowane bezpieczne
- Wysokość standardowa 2000 mm
- Powłoka Aquaperle w standardzie
- System podwójnych rolek
- Wypinane drzwi ułatwiające czyszczenie i pielęgnację
- Możliwość zabudowy szerokich wnęk
- Dostępna w rozmiarach standardowych i specjalnych



Podwójne rolki gwarantujące niespotykaną łatwość przesuwania drzwi.



Wypinane drzwi ułatwiające czyszczenie i pielęgnację.



Praktyczne uchwyty nie zabierające miejsca wewnątrz kabiny.



PUR LIGHT S

PUR LIGHT S

Komfort dla wymagających



▲ **PLS2 D + PLST**

Profil Połysk (50),
szkło (07)

◀ **PLS2 G**

Profil Połysk (50),
szkło (07)



Objaśnienia piktogramów znajdują się na końcu cennika.

PLS2 / Drzwi rozsuwane dwuczęściowe

Szkoło hartowane 6 mm. Uszczelka magnetyczna.

Indeks przykładowy: **PLS2 G 120 04 07**

PLS2 G 120 04 07 = Drzwi PLS2, lewe, wysokość 2000 mm, szerokość 1200 mm, białe, szkło przezroczyste

WYMIARY STANDARDOWE. Wysokość 2000 mm

Szerokość brodzika	Szerokość wejścia	Model	Część stała	Szerokość	Kolor profili	Warianty szkła					
		Kod	G=lewa D=prawa	Wymiar	04=Biały 50=Polysk SF=Opcjonalne kolory	07=Szkło przezroczyste 22=Durlux 200	30=Master Carré 44=Krople 49=Satyna 51=Pas satynowy poziomy	53=Efekt lustrzany 55=Cieniowane czarne			
1200	470	PLS2	G	120	2.275 PLN	..	2.750 PLN	..	3.050 PLN
		PLS2	D	120	2.275 PLN	..	2.750 PLN	..	3.050 PLN
1400	570	PLS2	G	140	2.325 PLN	..	2.800 PLN	..	3.100 PLN
		PLS2	D	140	2.325 PLN	..	2.800 PLN	..	3.100 PLN
1500	620	PLS2	G	150	2.425 PLN	..	2.900 PLN	..	3.200 PLN
		PLS2	D	150	2.425 PLN	..	2.900 PLN	..	3.200 PLN
1600	670	PLS2	G	160	2.500 PLN	..	2.975 PLN	..	3.275 PLN
		PLS2	D	160	2.500 PLN	..	2.975 PLN	..	3.275 PLN
1700	720	PLS2	G	170	2.525 PLN	..	3.000 PLN	..	3.300 PLN
		PLS2	D	170	2.525 PLN	..	3.000 PLN	..	3.300 PLN
1800	770	PLS2	G	180	2.625 PLN	..	3.075 PLN	..	3.375 PLN
		PLS2	D	180	2.625 PLN	..	3.075 PLN	..	3.375 PLN

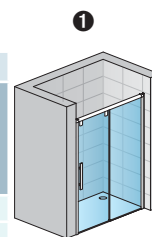

PLS2D

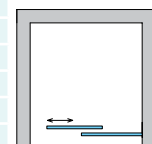

Wymiary standardowe przewidziane są do montażu na brodziku. Przy montażu bezpośrednio na posadzce, należy sprawdzić wymiar części kąpielowej na str. 160.

WYMIARY SPECJALNE

Szerokość	Wysokość	Model	Część stała	Szerokość	Kolor profili	07=Szkło przezroczyste 22=Durlux 200	30=Master Carré 44=Krople 49=Satyna 51=Pas satynowy poziomy	53=Efekt lustrzany 55=Cieniowane czarne
1000-1600	do 2000	PLS2	G	SM2	3.075 PLN	.. 3.550 PLN
		PLS2	D	SM2	3.075 PLN	.. 3.550 PLN
1601-2000	do 2000	PLS2	G	SM4	3.175 PLN	.. 3.650 PLN
		PLS2	D	SM4	3.175 PLN	.. 3.650 PLN

Przy zamówieniu należy zawsze podać sposób montażu – brodzik czy posadzka. Więcej na str. 18 i 19.

PLST / Ścianka boczna

Szkoło hartowane 6 mm.

Indeks przykładowy: **PLST 070 04 07**

PLST 070 04 07 = Ścianka boczna PLST, wysokość 2000 mm, szerokość 700 mm, biała, szkło przezroczyste

WYMIARY STANDARDOWE

Szerokość brodzika	Wysokość	Model	Szerokość	Kolor profili	Warianty szkła			
		Kod	Wymiar	04=Biały 50=Polysk SF=Opcjonalne kolory	07=Szkło przezroczyste 22=Durlux 200	30=Master Carré 44=Krople 49=Satyna 51=Pas satynowy poziomy	53=Efekt lustrzany 55=Cieniowane czarne	
700	2000	PLST	070	1.100 PLN	.. 1.550 PLN	.. 1.875 PLN
750	2000	PLST	075	1.125 PLN	.. 1.575 PLN	.. 1.900 PLN
800	2000	PLST	080	1.150 PLN	.. 1.600 PLN	.. 1.925 PLN
900	2000	PLST	090	1.200 PLN	.. 1.650 PLN	.. 1.975 PLN
1000	2000	PLST	100	1.250 PLN	.. 1.700 PLN	.. 2.025 PLN

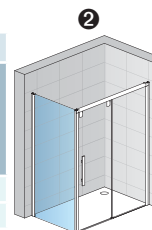

PLST + PLS2D

Wymiary standardowe przewidziane są do montażu na brodziku. Przy montażu bezpośrednio na posadzce, należy sprawdzić wymiar części kąpielowej na str. 160.

WYMIARY SPECJALNE

Szerokość	Wysokość	Model	Szerokość	Kolor profili	07=Szkło przezroczyste 22=Durlux 200	30=Master Carré 44=Krople 49=Satyna 51=Pas satynowy poziomy	53=Efekt lustrzany 55=Cieniowane czarne
250-800	do 2000	PLST	SM2	1.550 PLN	.. 2.025 PLN
801-1200	do 2000	PLST	SM4	1.775 PLN	.. 2.225 PLN

Przy zamówieniu należy zawsze podać sposób montażu – brodzik czy posadzka. Więcej na str. 18 i 19.

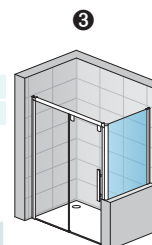

PLS2G + PLSTSM

DOPLATY

Ukosa/Wycinki	cena bazowa jak za wymiar specjalny	za sztukę	425 PLN
---------------	-------------------------------------	-----------	---------

Zakres regulacji

(podane poniżej wymiary są zewnętrznymi wymiarami brodzików, rzeczywiste wymiary kabin – patrz inf. techniczne)

	Szerokość drzwi	Szerokość ścianki bocznej	1	2	3	4	5
			Drzwi do niszy (-30 mm; +20 mm)	Drzwi (+ ścianka boczna 90° (-25 mm; 0 mm))	Ścianka boczna 90° (-25 mm; 0 mm)	Drzwi (+ skrócona ścianka boczna) (-30 mm; +20 mm)	Skrócona ścianka boczna (-30 mm; +20 mm)
WYMIARY STANDARDOWE	1200	700	1170-1220	1175-1200	675-700	1170-1220	670-720
	1400	750	1370-1420	1375-1400	725-750	1370-1420	720-770
	1500	800	1470-1520	1475-1500	775-800	1470-1520	770-820
	1600	900	1570-1620	1575-1600	875-900	1570-1620	870-920
	1700	1000	1670-1720	1675-1700	975-1000	1670-1720	970-1020
	1800	-	1770-1820	1775-1800	-	1770-1820	-
			(-30 mm; +20 mm)	(-25 mm; 0 mm)	(-15 mm; +10 mm)	(-30 mm; +20 mm)	(-20 mm; +30 mm)
WYMIARY SPECJALNE	np.: 1250	np.: 865	1220-1270	1225-1250	850-875	1220-1270	845-895

INFORMACJE TECHNICZNE Strony od 160 do 161.

Ceny netto. Należy doliczyć podatek VAT. Wymiary w mm. Zastrzegamy sobie prawo do zmian technicznych. Przy wymiarach specjalnych nie uwzględniamy zwrotów przy reklamacjach niewynikających z naszej winy.



▲ **PLS4 + PLST**

Profil Połysk (50),
szkło (07)

◀ **PLS4**

Profil Połysk (50),
szkło (07)



Objaśnienia piktogramów znajdują się na końcu cennika.

PLS4 / Drzwi rozsuwane czteroczęściowe

Szkoło hartowane 6 mm. Uszczelka magnetyczna.

Indeks przykładowy:	PLS4	120	04	07
---------------------	-------------	------------	-----------	-----------

PLS4 120 04 07 = Drzwi PLS4, wysokość 2000 mm, szerokość 1200 mm, białe, szkło przezroczyste

WYMIARY STANDARDOWE. Wysokość 2000 mm

Szerokość brodzika	Szerokość wejścia	Model	Szerokość	Kolor profili	Warianty szkła					
		Kod	Wymiar	04=Biały 50=Polysk SF=Opcjonalne kolory	07=Szkoło przezroczyste 22=Durlux 200	30=Master Carré 44=Krople 49=Satyna 51=Pas satynowy poziomy	53=Efekt lustrzany 55=Cieniowane czarne			
1200	381	PLS4	120	2.800 PLN	..	3.250 PLN	..	3.575 PLN
1400	481	PLS4	140	2.925 PLN	..	3.375 PLN	..	3.700 PLN
1500	531	PLS4	150	2.975 PLN	..	3.425 PLN	..	3.750 PLN
1600	581	PLS4	160	3.025 PLN	..	3.500 PLN	..	3.800 PLN
1700	631	PLS4	170	3.075 PLN	..	3.550 PLN	..	3.850 PLN
1800	681	PLS4	180	3.175 PLN	..	3.650 PLN	..	3.950 PLN

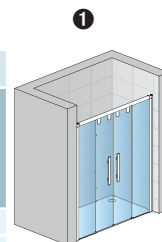

PLS4

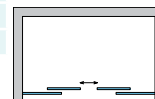

Wymiary standardowe przewidziane są do montażu na brodziku. Przy montażu bezpośrednio na posadzce, należy sprawdzić wymiar części kąpielowej na str. 160.

WYMIARY SPECJALNE

Szerokość	Wysokość	Model	Szerokość	Kolor profili	07=Szkoło przezroczyste 22=Durlux 200	30=Master Carré 44=Krople 49=Satyna 51=Pas satynowy poziomy	53=Efekt lustrzany 55=Cieniowane czarne			
1200-1600	do 2000	PLS4	SM2	3.625 PLN	..	4.075 PLN	..	4.400 PLN
1601-2000		PLS4	SM4	3.875 PLN	..	4.350 PLN	..	4.650 PLN

Przy zamówieniu należy zawsze podać sposób montażu – brodzik czy posadzka. Więcej na str. 18 i 19.

PLST / Ścianka boczna Szkoło hartowane 6 mm.

Indeks przykładowy:	PLST	070	04	07
---------------------	-------------	------------	-----------	-----------

PLST 070 04 07 = Ścianka boczna PLST, wysokość 2000 mm, szerokość 700 mm, biała, szkło przezroczyste

WYMIARY STANDARDOWE

Szerokość brodzika	Wysokość	Model	Szerokość	Kolor profili	Warianty szkła					
		Kod	Wymiar	04=Biały 50=Polysk SF=Opcjonalne kolory	07=Szkoło przezroczyste 22=Durlux 200	30=Master Carré 44=Krople 49=Satyna 51=Pas satynowy poziomy	53=Efekt lustrzany 55=Cieniowane czarne			
700	2000	PLST	070	1.100 PLN	..	1.550 PLN	..	1.875 PLN
750	2000	PLST	075	1.125 PLN	..	1.575 PLN	..	1.900 PLN
800	2000	PLST	080	1.150 PLN	..	1.600 PLN	..	1.925 PLN
900	2000	PLST	090	1.200 PLN	..	1.650 PLN	..	1.975 PLN
1000	2000	PLST	100	1.250 PLN	..	1.700 PLN	..	2.025 PLN

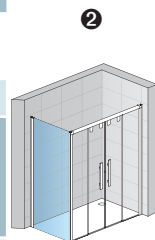

PLST + PLS4

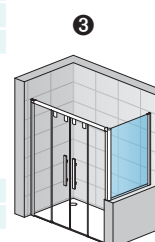

PLS4 + PLSTSM

Wymiary standardowe przewidziane są do montażu na brodziku. Przy montażu bezpośrednio na posadzce, należy sprawdzić wymiar części kąpielowej na str. 160.

WYMIARY SPECJALNE

Szerokość	Wysokość	Model	Szerokość	Kolor profili	07=Szkoło przezroczyste 22=Durlux 200	30=Master Carré 44=Krople 49=Satyna 51=Pas satynowy poziomy	53=Efekt lustrzany 55=Cieniowane czarne			
250-800	do 2000	PLST	SM2	1.550 PLN	..	2.025 PLN	..	2.325 PLN
801-1200	do 2000	PLST	SM4	1.775 PLN	..	2.225 PLN	..	2.525 PLN

Przy zamówieniu należy zawsze podać sposób montażu – brodzik czy posadzka. Więcej na str. 18 i 19.

DOPLATY

Ukosi/Wycinki	cena bazowa jak za wymiar specjalny	za sztukę	425 PLN
---------------	-------------------------------------	-----------	---------

Zakres regulacji (podane poniżej wymiary są zewnętrznymi wymiarami brodzików, rzeczywiste wymiary kabin – patrz inf. techniczne)

	Szerokość drzwi	Szerokość ścianki bocznej	1	2	3	Skrócona ścianka boczna (-30 mm; +20 mm)	
			Drzwi do niszy (-30 mm; +20 mm)	Drzwi (+ ścianka boczna 90°) (-25 mm; 0 mm)	Ścianka boczna 90° (-25 mm; 0 mm)		Drzwi (+ skrócona ścianka boczna) (-30 mm; +20 mm)
WYMIARY STANDARDOWE	1200	700	1170-1220	1175-1200	675-700	1170-1220	670-720
	1400	750	1370-1420	1375-1400	725-750	1370-1420	720-770
	1500	800	1470-1520	1475-1500	775-800	1470-1520	770-820
	1600	900	1570-1620	1575-1600	875-900	1570-1620	870-920
	1700	1000	1670-1720	1675-1700	975-1000	1670-1720	970-1020
	1800	-	1770-1820	1775-1800	-	1770-1820	-
			(-30 mm; +20 mm)	(-25 mm; 0 mm)	(-15 mm; +10 mm)	(-30 mm; +20 mm)	(-20 mm; +30 mm)
WYMIARY SPECJALNE	np.: 1250	np.: 865	1220-1270	1225-1250	850-875	1220-1270	845-895

INFORMACJE TECHNICZNE Strony od 160 do 161.

Ceny netto. Należy doliczyć podatek VAT. Wymiary w mm. Zastrzegamy sobie prawo do zmian technicznych. Przy wymiarach specjalnych nie uwzględniamy zwrotów przy reklamacjach niewynikających z naszej winy.



↑ **PLSE2 G+D**

Profil Połysk (50),
szkło (07)

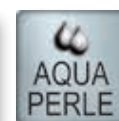

Objaśnienia piktogramów znajdują się na końcu cennika.

PLSE2 / Wejście narożne rozsuwane dwuczściowe

Szkoło hartowane 6 mm. Uszczelka magnetyczna.

Indeks przykładowy: **PLSE2 G 070 04 07**

PLSE2 G 070 04 07 = Kabina PLSE2, strona lewa, wysokość 2000 mm, szerokość 700 mm, biała, szkło przezroczyste

WYMIARY STANDARDOWE. Wysokość 2000 mm. Cena za stronę.

Szerokość brodzika	Szerokość wejścia	Model Kod	Szerokość		Kolor profili	Warianty szkła					
			G=lewa D=prawa	Wymiar		04=Biały 50=Polysk SF=Opcjonalne kolory	07=Szkoło przezroczyste 22=Durlux 200	30=Master Carré 44=Kropole 49=Satyna 51=Pas satynowy poziomy	53=Efekt lustrzany 55=Cieniowane czarne		
700	337	PLSE2	G	070	1.625 PLN	..	2.100 PLN	..	2.400 PLN
		PLSE2	D	070	1.625 PLN	..	2.100 PLN	..	2.400 PLN
750	372	PLSE2	G	075	1.650 PLN	..	2.125 PLN	..	2.425 PLN
		PLSE2	D	075	1.650 PLN	..	2.125 PLN	..	2.425 PLN
800	407	PLSE2	G	080	1.675 PLN	..	2.150 PLN	..	2.450 PLN
		PLSE2	D	080	1.675 PLN	..	2.150 PLN	..	2.450 PLN
900	477	PLSE2	G	090	1.750 PLN	..	2.200 PLN	..	2.500 PLN
		PLSE2	D	090	1.750 PLN	..	2.200 PLN	..	2.500 PLN
1000	547	PLSE2	G	100	1.800 PLN	..	2.250 PLN	..	2.550 PLN
		PLSE2	D	100	1.800 PLN	..	2.250 PLN	..	2.550 PLN
1200	687	PLSE2	G	120	1.900 PLN	..	2.350 PLN	..	2.675 PLN
		PLSE2	D	120	1.900 PLN	..	2.350 PLN	..	2.675 PLN

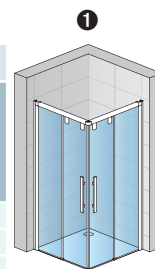

PLSE2G + PLSE2D

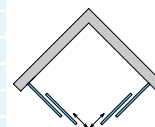

Wymiary standardowe przewidziane są do montażu na brodziku. Przy montażu bezpośrednio na posadzce, należy sprawdzić wymiar części kąpielowej na str. 160.

WYMIARY SPECJALNE. Cena za stronę.

Szerokość	Wysokość	Model	Kod	Wymiar	Cena						
700-1200	do 2000	PLSE2	G	SM2	2.250 PLN	..	2.725 PLN	..	3.025 PLN
		PLSE2	D	SM2	2.250 PLN	..	2.725 PLN	..	3.025 PLN
1201-1600	do 2000	PLSE2	G	SM4	2.500 PLN	..	2.975 PLN	..	3.275 PLN
		PLSE2	D	SM4	2.500 PLN	..	2.975 PLN	..	3.275 PLN

Przy zamówieniu należy zawsze podać sposób montażu – brodzik czy posadzka. Więcej na str. 18 i 19.

INFORMACJE TECHNICZNE:

Kompletna kabina składa się ze strony lewej i prawej.

Zakres regulacji (podane poniżej wymiary są zewnętrznymi wymiarami brodzików, rzeczywiste wymiary kabin – patrz inf. techniczne)

	Szerokość	1
		Wejście narożne (-20 mm; +5 mm)
WYMIARY STANDARDOWE	700	680-705
	750	730-755
	800	780-805
	900	880-905
	1000	980-1005
	1200	1180-1205
		(-20 mm; +5 mm)
WYMIARY SPECJALNE	np.: 865	845-870

INFORMACJE TECHNICZNE Strony od 160 do 161.

Ceny netto. Należy doliczyć podatek VAT. Wymiary w mm. Zastrzegamy sobie prawo do zmian technicznych. Przy wymiarach specjalnych nie uwzględniamy zwrotów przy reklamacjach niewynikających z naszej winy.



▲ **PLSR**

Profil Połysk (50),
szkło (07)

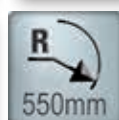
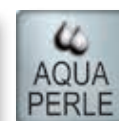

Objaśnienia piktogramów znajdują się na końcu cennika.

PLSR / Kabina półokrągła z drzwiami rozsuwanymi

Szkoło hartowane 6 mm. Uszczelka magnetyczna.

Indeks przykładowy:

PLSR	50	090	04	07
------	----	-----	----	----

PLSR 50 090 04 07 = Kabina PLSR, promień 500 mm, wysokość 2000 mm, szerokość 900 mm, biała, szkło przezroczyste

WYMIARY STANDARDOWE. Wysokość 2000 mm

Szerokość brodzika	Szerokość wejścia	Model	Promień	Szerokość	Kolor profili	Warianty szkła	
		Kod	50=500mm 55=550mm	Wymiar	04=Biały 50=Połysk SF=Opcjonalne kolory	07=Szkło przezroczyste	
900	522	PLSR	50	090	4.750 PLN
	622	PLSR	55	090	
1000	522	PLSR	50	100	4.875 PLN
	622	PLSR	55	100	

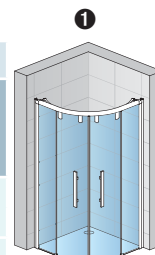

PLSR

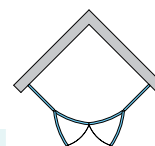

Wymiary standardowe przewidziane są do montażu na brodziku. Przy montażu bezpośrednio na posadzce, należy sprawdzić wymiar części kąpielowej na str. 160.

WYMIARY SPECJALNE

Szerokość	Wysokość	Model	Promień	Szerokość	Kolor profili	Warianty szkła	
900-1200	2000	PLSR	50	SM1	5.400 PLN
		PLSR	55	SM1	

Przy zamówieniu należy zawsze podać sposób montażu – brodzik czy posadzka. Więcej na str. 18 i 19.

INFORMACJE TECHNICZNE:

Przy kabinie asymetrycznej należy podać szerokość strony lewej i prawej strony.

Zakres regulacji (podane poniżej wymiary są zewnętrznymi wymiarami brodzików, rzeczywiste wymiary kabin – patrz inf. techniczne)

		①	
		Szerokość	Kabina półokrągła (-20 mm; +5 mm)
WYMIARY STANDARDOWE	900		880-905
	1000		980-1005
			(-20 mm; +5 mm)
WYMIARY SPECJALNE	np.: 965		945-970

INFORMACJE TECHNICZNE Strony od 160 do 161.

Ceny netto. Należy doliczyć podatek VAT. Wymiary w mm. Zastrzegamy sobie prawo do zmian technicznych. Przy wymiarach specjalnych nie uwzględniamy zwrotów przy reklamacjach niewynikających z naszej winy.

Dodatki

Uszczelki

Przy zamawianiu uszczelek należy podać model kabiny.

52110 - Uszczelka pionowa dla szkła 6 mm

	Długość	Kod	Cena za sztukę
	2000 mm	52110	125 PLN

51602 - Uszczelka pozioma dla szkła 6 mm

	Długość	Kod	Cena za sztukę
	1000 mm	51602	75 PLN

42352L + 42352 R - Uszczelka magnetyczna 90° dla szkła 6 mm

	Długość	Kod	Cena za parę
	2000 mm	42352L + 42352R	250 PLN

51602PLSR55L + 51602PLSR55R - Gięta uszczelka pozioma dla szkła 6 mm przy promieniu 550

	Długość	Kod	Cena za parę
	Uszczelka gięta	51602PLSR55L + 51602PLSR55R	200 PLN

42356 - Uszczelka magnetyczna 180° dla szkła 6 mm

	Długość	Kod	Cena za parę
	2000 mm	42356	250 PLN

51602PLSR50L + 51602PLSR50R - Gięta uszczelka pozioma dla szkła 6 mm przy promieniu 500

	Długość	Kod	Cena za parę
	Uszczelka gięta	51602PLSR50L + 51602PLSR50R	200 PLN

62100 - Listwa maskująca pionowa

	Długość	Kod	Cena za parę
	2000 mm	62100	125 PLN

Profile dodatkowe

ACT1 - Profil poszerzający ściankę boczną lub drzwi o 25 mm

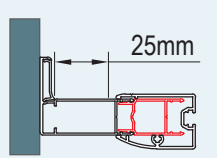

Kod	Kolor	Wysokość	Cena
	04=Biały 50=Połysk SF=Opcjonalne kolory		
ACT1	..	2000	150 PLN
ACT1	..	SM1	160 PLN

ACT2 - Profil poszerzający ściankę boczną lub drzwi o 40 mm

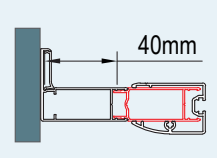

Kod	Kolor	Wysokość	Cena
	04=Biały 50=Połysk SF=Opcjonalne kolory		
ACT2	..	2000	160 PLN
ACT2	..	SM1	170 PLN

WTT1 - Profil do mocowania ścianki bocznej lub drzwi pod kątem od 0° do 90°



Kod	Kolor	Wysokość	Cena
	04=Biały 50=Połysk SF=Opcjonalne kolory		
WTT1	..	2000	250 PLN
WTT1	..	SM1	260 PLN

EPT - Profil do mocowania ścianki bocznej lub drzwi pod kątem 90°

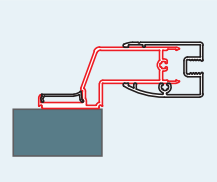

Kod	Kolor	Wysokość	Cena
	04=Biały 50=Połysk SF=Opcjonalne kolory		
EPT	..	2000	260 PLN
EPT	..	SM1	270 PLN

WTT2 - Profil do łączenia ścianki bocznej lub drzwi pod kątem od 90° do 180°

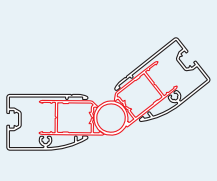

Kod	Kolor	Wysokość	Cena
	04=Biały 50=Połysk SF=Opcjonalne kolory		
WTT2	..	2000	250 PLN
WTT2	..	SM1	260 PLN

Przykłady kabin niestandardowych



PLS2 + PLST

Drzwi rozsuwane ze skróconą ścianką boczną 90°



PLS2 + PLST

Drzwi rozsuwane ze ścianką boczną 90° ze skosem i wycinkiem



PLS2 + 2x PLST

Drzwi rozsuwane z parą ścianek bocznych 90° (U-montaż)



PLSR55 + PLST

Kabina półokrągła ze ścianką boczną 90°

Co muszą Państwo wiedzieć ?

Właściwości



6 mm szkło hartowane
bezpieczne



Możliwość wykonania
kabin na wymiar



Wybór 8 różnych
szkieł



Wysokość standardowa
2000 mm



Powłoka Aquaperle w standardzie



Szerokość do 2000 mm



Możliwość wykonania
wycinków w szkłe



Jakość potwierdzona normą
EN 14428:2008+A1

Design

1. Drzwi zawieszane są na chromowanych wózkach jezdnych
2. Chromowana górna zaślepka narożnika



Uchwyty:

Nowy designerski kształt aluminiowego
uchwyty



Ścianka boczna:

Łączona z drzwiami poprzez profil CLIP



Zalety techniczne

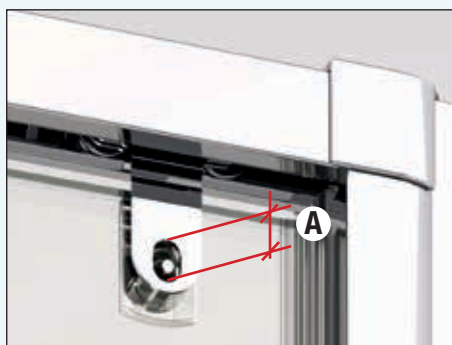

- + Rolki o dużej średnicy**
 - Ułatwiają przesuwanie drzwi
 - Umożliwiają regulację wysokości drzwi (A)



- + Ograniczniki przesuwu drzwi**
 - Eliminują możliwość uszkodzenia drzwi przy otwieraniu
 - Specjalne ograniczniki absorbują drgania szkła podczas otwierania lub zamykania elementu drzwiowego



- + Wypinane drzwi**
 - Łatwość czyszczenia trudno dostępnych miejsc
 - Innowacyjny system bez dolnej prowadnicy



- + System profili z regulacją szerokości**
 - Zakres regulacji 25mm
 - Bez konieczności wiercenia otworów
 - Tylko jedna blokująca śruba
 - Maskownica śrub montażowych



- + Montaż prowadnic**
 - Umożliwia dokonanie montażu przez jedną osobę
 - Eliminuje pomyłki przy montażu
 - Gwarantuje pełną stabilność przy dużych szerokościach

INFORMACJE TECHNICZNE

Informacje przy montażu:

Drzwi + ścianka boczna lub wejście narożne montowane na brodziku:

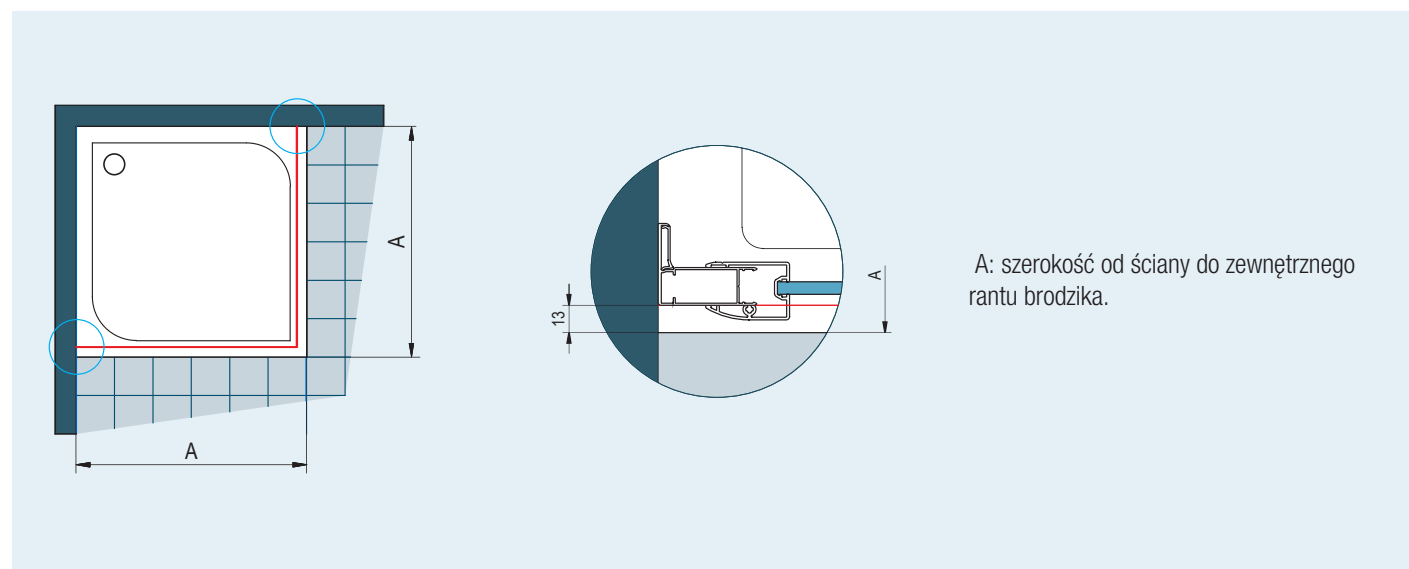

A: szerokość od ściany do zewnętrznego rantu brodzika.

Widok 1: Przesunięcie szyby do wewnątrz od zewnętrznego rantu brodzika o 13mm jest stałe zarówno przy wymiarach standardowych jak i specjalnych

Drzwi + ścianka boczna montowana bezpośrednio na posadzce:

A: szerokość od ściany do osi szyby.

Wymiary części kąpielowej przy montażu elementów o wymiarach standardowych na posadzce

Wymiary standardowe	Szerokość A = oś szyby
700	670
750	720
800	770
900	870
1000	970
1200	1170
1400	1370
1500	1470
1600	1570
1700	1670
1800	1770

Wszystkie elementy standardowe wyposażone są w profil przyścienny z regulacją od -15 mm do +10 mm.

W przypadku gdy wymiary części kąpielowej odbiegają od wymiarów z powyższej tabeli konieczne jest zamówienie kabiny w wymiarach specjalnych.

Widok 2: W tym przypadku nie występuje przesunięcie szyb do wewnątrz

INFORMACJE TECHNICZNE

Wejście narożne montowane bezpośrednio na posadzce:

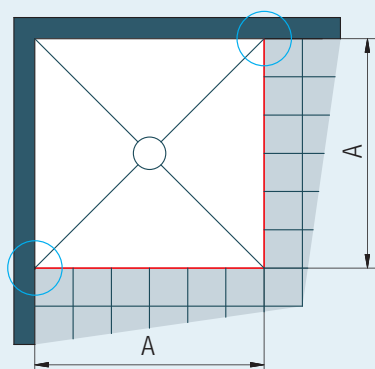

A: szerokość od ściany do osi szyby.

Wymiary części kąpielowej przy montażu elementów o wymiarach standardowych na posadzce

Wymiary standardowe	Szerokość A = oś szyby
700	674
750	724
800	774
900	874
1000	974
1200	1174

Wszystkie elementy standardowe wyposażone są w profil przyścienny z regulacją od -15 mm do +10 mm. W przypadku gdy wymiary części kąpielowej odbiegają od wymiarów z powyższej tabeli konieczne jest zamówienie kabiny w wymiarach specjalnych.

Widok 3: W tym przypadku nie występuje przesunięcie szyb do wewnątrz

Kabina półokrągła montowana bezpośrednio na posadzce:

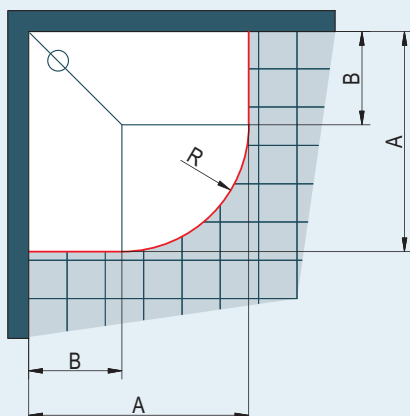

A: szerokość od ściany do osi szyby.

Wszystkie elementy standardowe wyposażone są w profil przyścienny z regulacją od -20 mm do +5 mm.

W przypadku gdy wymiary części kąpielowej odbiegają od wymiarów z powyższej tabeli konieczne jest zamówienie kabiny w wymiarach specjalnych.

Wymiary części kąpielowej przy montażu elementów o wymiarach standardowych na posadzce

Promień 500 mm

Wymiary standardowe	Szerokość A = oś szyby	Szerokość B przy promieniu R500
900	879 x 879	400
1000	979 x 979	500

R479: Promień do osi szyby giętej przy r:500

Promień 550 mm

Wymiary standardowe	Szerokość A = oś szyby	Szerokość B przy promieniu R550
900	879 x 879	350
1000	979 x 979	450

R529: Promień do osi szyby giętej przy r:550

Widok 4: W tym przypadku nie występuje przesunięcie szyb do wewnątrz.

Konieczne należy zwrócić uwagę przy wykonywaniu posadzki na promieniu R479 i R529.

Profil przyścienny 40601

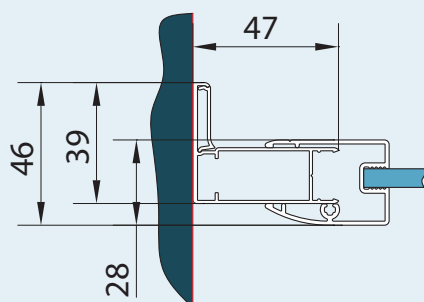

Profil przyścienny kątowy WTT1 (40262 + 40263)

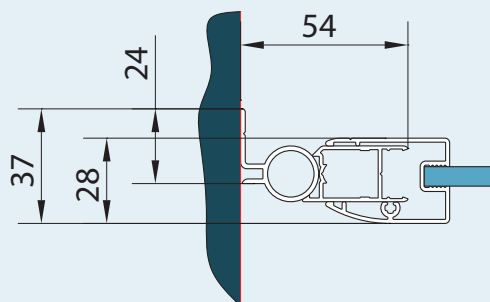

8 mm hartowane szkło, aluminiowe profile, uchwyt spełniający rolę wieszaka na ręcznik, przestawiony punkt obrotu drzwi z funkcją otwierania do wewnątrz i na zewnątrz czynią z serii JAZZ-LINE nową klasę kabin prysznicowych. Drzwi w ramie zapewniają podwyższoną szczelność, a ścianka boczna bez górnych i dolnych profili dodaje delikatności. Jest to wyjątkowe połączenie nadające Państwa łazience szyku i charakteru.

Cechy serii:

- 6 i 8 mm szkło hartowane bezpieczne
- Wysokość standardowa 2000 mm
- Powłoka Aquaperle w standardzie
- Drzwi wahadłowe z przestawionym punktem obrotu
- Uchwyt pełniący funkcję wieszaka na ręcznik
- Dostępna w rozmiarach standardowych i specjalnych



Przestawiony punkt obrotu umożliwiający otwieranie drzwi do środka i na zewnątrz.



Nowoczesny uchwyt ułatwiający otwieranie drzwi.

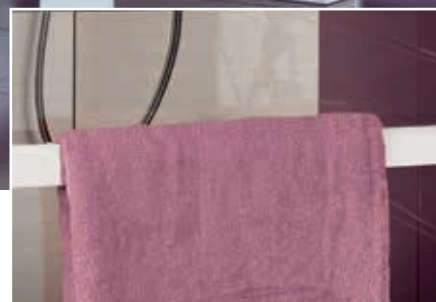

Uchwyt pełniący funkcję wieszaka na ręcznik.



JAZZ-LINE

JAZZ-LINE

Nowy trend



↑ **JA1 + JAT**
połysk (50), szkło (07)

← **JA1**
połysk (50), szkło (07)



Objaśnienia piktogramów znajdują się na końcu cennika.

JA1 / Drzwi jednoczęściowe z przestawionym punktem obrotu

Szkló hartowane 8 mm. Uszczelka magnetyczna. Otwierane do środka i na zewnątrz.

Indeks przykładowy:	JA1	0700	01	07
---------------------	-----	------	----	----

JA1 0700 01 07 = Drzwi JA1, wysokość 2000 mm, szerokość 700 mm, srebrny mat, szkło przezroczyste.

WYMARY STANDARDOWE. Wysokość 2000 mm

Szerokość brodzika	Szerokość wejścia	Model	Szerokość	Kolor profili	Warianty szkła					
		Kod	Wymiar	01=Srebrny mat 04=Biały 50=Polysk SF=Opcjonalne kolory	07=Szkło przezroczyste	44=Krople 51=Pas satynowy poziomy	53=Efekt lustrzany 55=Cieniowane czarne			
700	456	JA1	0700	1.950 PLN	..	2.400 PLN	..	2.875 PLN
750	506	JA1	0750	1.975 PLN	..	2.425 PLN	..	2.900 PLN
800	556	JA1	0800	2.000 PLN	..	2.450 PLN	..	2.925 PLN
900	656	JA1	0900	2.125 PLN	..	2.575 PLN	..	3.050 PLN
1000	756	JA1	1000	2.175 PLN	..	2.650 PLN	..	3.100 PLN

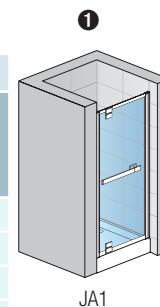

JA1



Wymiary standardowe przewidziane są do montażu na brodziku. Przy montażu bezpośrednio na posadzce, należy sprawdzić wymiar części kąpielowej na str. 170

WYMARY SPECJALNE

Szerokość	Wysokość	Model	Szerokość	Kolor profili	Warianty szkła					
600-800	do 2000	JA1	SM2	2.450 PLN	..	2.925 PLN	..	3.375 PLN
801-1000	do 2000	JA1	SM4	2.625 PLN	..	3.075 PLN	..	3.550 PLN

Przy zamówieniu należy zawsze podać sposób montażu – brodzik czy posadzka. Więcej na str. 18 i 19.

JAT / Ścianka boczna 90°

Szkló hartowane 6 mm.

Indeks przykładowy:	JAT	0700	01	07
---------------------	-----	------	----	----

JAT 0700 01 07 = Ścianka boczna JAT, wysokość 2000 mm, szerokość 700 mm, srebrny mat, szkło przezroczyste

WYMARY STANDARDOWE

Szerokość brodzika	Wysokość	Model	Szerokość	Kolor profili	Warianty szkła					
		Kod	Wymiar	01=Srebrny mat 04=Biały 50=Polysk SF=Opcjonalne kolory	07=Szkło przezroczyste	44=Krople 51=Pas satynowy poziomy	53=Efekt lustrzany 55=Cieniowane czarne			
700	2000	JAT	0700	1.075 PLN	..	1.525 PLN	..	2.000 PLN
750	2000	JAT	0750	1.100 PLN	..	1.550 PLN	..	2.025 PLN
800	2000	JAT	0800	1.125 PLN	..	1.575 PLN	..	2.050 PLN
900	2000	JAT	0900	1.175 PLN	..	1.625 PLN	..	2.100 PLN
1000	2000	JAT	1000	1.225 PLN	..	1.675 PLN	..	2.150 PLN
1200	2000	JAT	1200	1.325 PLN	..	1.800 PLN	..	2.250 PLN

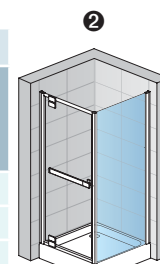

JA1 + JAT

Wymiary standardowe przewidziane są do montażu na brodziku. Przy montażu bezpośrednio na posadzce, należy sprawdzić wymiar części kąpielowej na str. 170

WYMARY SPECJALNE

Szerokość	Wysokość	Model	Szerokość	Kolor profili	Warianty szkła					
250-900	do 2000	JAT	SM2	1.475 PLN	..	1.950 PLN	..	2.250 PLN
901-1200	do 2000	JAT	SM4	1.675 PLN	..	2.150 PLN	..	2.450 PLN

Przy zamówieniu należy zawsze podać sposób montażu – brodzik czy posadzka. Więcej na str. 18 i 19.

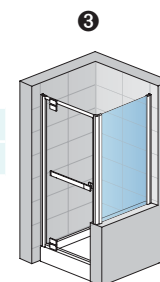

JA1 + JATSM

DOPLATY do ścianki bocznej

Ukosi/Wycinki	Cena bazowa jak za wymiar specjalny	za sztukę	425 PLN
---------------	-------------------------------------	-----------	---------

Zakres regulacji (podane poniżej wymiary są zewnętrznymi wymiarami brodzików, rzeczywiste wymiary kabin – patrz inf. techniczne)

WYMARY STANDARDOWE	Szerokość	1	2		3	
		Drzwi do niszy (-30 mm; +20 mm)	Drzwi (+ ścianka boczna 90°) (-25 mm; 0 mm)	Ścianka boczna 90° (-25 mm; 0 mm)	Drzwi (+ skrócona ścianka boczna) (-30 mm; +20 mm)	Skrócona ścianka boczna (-30 mm; +20 mm)
WYMARY STANDARDOWE	700	670-720	675-700	675-700	670-720	670-720
	750	720-770	725-750	725-750	720-770	720-770
	800	770-820	775-800	775-800	770-820	770-820
	900	870-920	875-900	875-900	870-920	870-920
	1000	970-1020	975-1000	975-1000	970-1020	970-1020
	1200	-	-	1175-1200	-	1170-1220
WYMARY SPECJALNE	np.: 865	(-30 mm; +20 mm)	(-25 mm; 0 mm)	(-15 mm; +10 mm)	(-30 mm; +20 mm)	(-20 mm; +30 mm)
WYMARY SPECJALNE	np.: 865	835-885	840-865	850-875	835-885	845-895

INFORMACJE TECHNICZNE Strony od 170 do 171.

Ceny netto. Należy doliczyć podatek VAT. Wymiary w mm. Zastrzegamy sobie prawo do zmian technicznych. Przy wymiarach specjalnych nie uwzględniamy zwrotów przy reklamacjach niewynikających z naszej winy.

Dodatki

Uszczelki

Przy zamawianiu uszczelki należy podać model kabiny.

62100 - Listwa maskująca pionowa

	Długość	Kod	Cena za sztukę
	2000 mm	62100	125 PLN

51502 - Uszczelka pozioma dla szkła 8 mm

	Długość	Kod	Cena za sztukę
	1000 mm	51502	75 PLN

62101 - Uszczelka pionowa

	Długość	Kod	Cena za sztukę
	2000 mm	62101	125 PLN

52356 - Uszczelka magnetyczna dla szkła 8 mm

	Długość	Kod	Cena za sztukę
	2000 mm	52356	125 PLN

Profile dodatkowe

ACT1 - Profil poszerzający ściankę boczną lub drzwi o 25 mm

	Kod	Kolor	Wysokość	Cena
		01 =Srebrny mat 04 =Biały 50 =Połysk SF =Opcjonalne kolory		
	ACT1	..	2000	140 PLN
	ACT1	..	SM1	160 PLN

ACT2 - Profil poszerzający ściankę boczną lub drzwi o 40 mm

	Kod	Kolor	Wysokość	Cena
		01 =Srebrny mat 04 =Biały 50 =Połysk SF =Opcjonalne kolory		
	ACT2	..	2000	150 PLN
	ACT2	..	SM1	170 PLN

WTT1 - Profil do mocowania ścianki bocznej lub drzwi pod kątem od 0° do 90°

	Kod	Kolor	Wysokość	Cena
		01 =Srebrny mat 04 =Biały 50 =Połysk SF =Opcjonalne kolory		
	WTT1	..	2000	250 PLN
	WTT1	..	SM1	260 PLN

EPT - Profil do mocowania ścianki bocznej lub drzwi pod kątem 90°

	Kod	Kolor	Wysokość	Cena
		01 =Srebrny mat 04 =Biały 50 =Połysk SF =Opcjonalne kolory		
	EPT	..	2000	250 PLN
	EPT	..	SM1	250 PLN

Przykłady kabin niestandardowych



JA1 + JAT
Drzwi obrotowe ze skróconą ścianką boczną 90°



JA1 + JAT
Drzwi obrotowe ze ścianką boczną 90° ze skosem i wycinkiem

JAZZ-LINE



Montaż skróconej ścianki bocznej (widok z zewnątrz)



Montaż skróconej ścianki bocznej (widok od wewnątrz)



Profil montażowy ścianki bocznej do skosu

Skrócona ścianka boczna stoi na rancie wanny.

Co muszą Państwo wiedzieć ?

Właściwości



8 i 6 mm szkło hartowane bezpieczne



Możliwość wykonania kabin na wymiar



Jakość potwierdzona normą EN 14428:2008+A1



Wybór 5 różnych szkieł



Wysokość standardowa 2000 mm



Powłoka Aquaperle w standardzie



Szerokość do 1200 mm



Możliwość wykonania wycinków w szkłe



Drzwi i ścianki boczne symetryczne

Design

1. Chromowane zawiasy z przestawionym punktem obrotu

- Dla optymalnego otwierania drzwi do wewnątrz i na zewnątrz

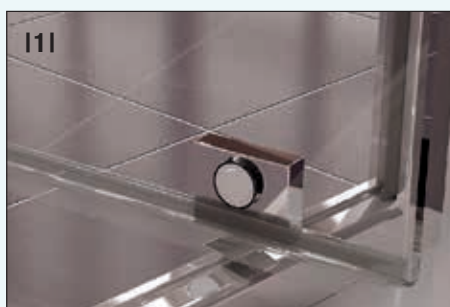

2. Zakończenia uchwyty

- Wykonane z chromowanego mosiądzu

3. Ścianka boczna

Łączona z drzwiami przy pomocy profilu CLIP



4. Designerski uchwyt

- Z możliwością wykorzystania go jako wieszak na ręczniki

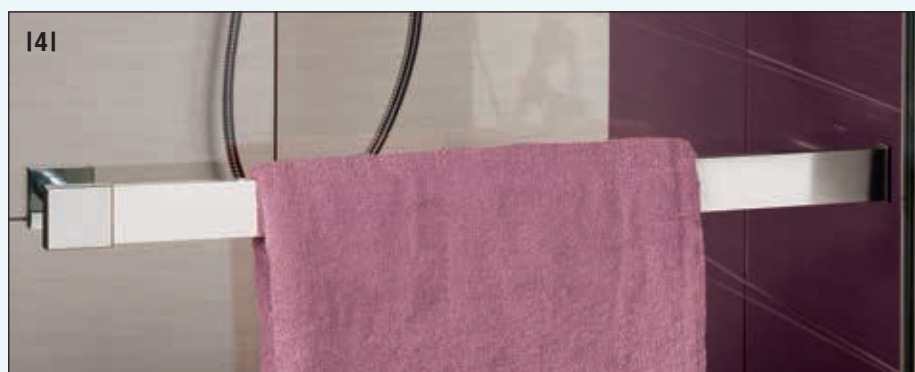

Zalety techniczne

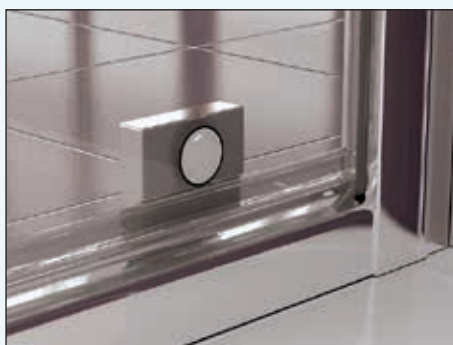

+ Przesławiony punkt obrotu drzwi w zakresie 150-175 mm

- Zapewnia optymalne otwieranie drzwi
- Specjalna uszczelka gwarantuje podwyższoną szczelność
- Idealnie gładka powierzchnia od wewnątrz ułatwia czyszczenie szyb

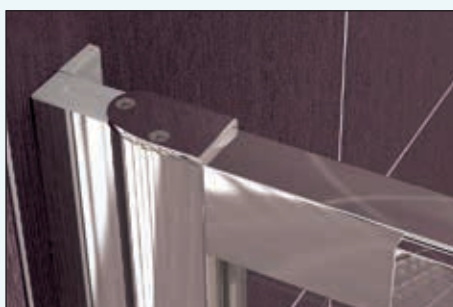
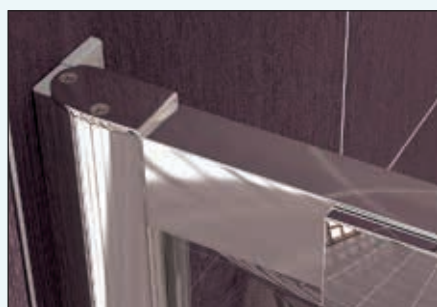

+ System profili z regulacją szerokości

- Zakres regulacji 20 mm
- Bez konieczności wiercenia otworów
- Tylko jedna blokująca śruba



+ Maskownica śrub montażowych

- Gwarantuje estetyczny wygląd



+ Konstrukcja zawiasów

- Umożliwia regulację do 4 mm
- Wypinana maskownica ułatwia dostęp od zewnątrz

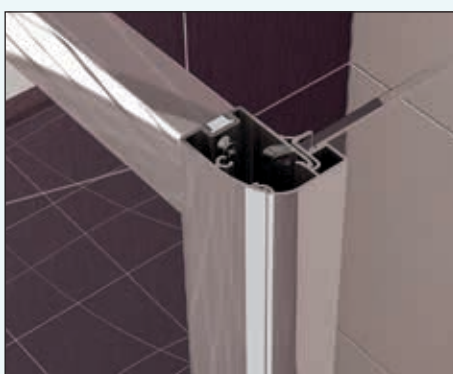
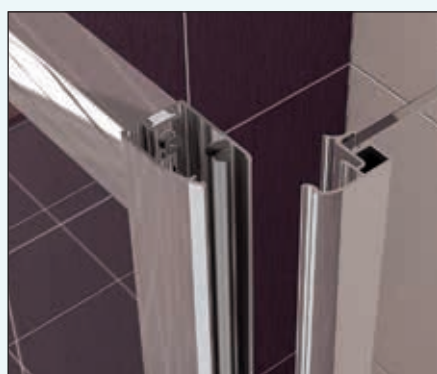

+ Połączenie drzwi i ścianki bocznej profilem typu CLIP

- Gwarantuje maksymalną szczelność
- Nie ma konieczności wiercenia otworów
- Brak widocznych śrub lub innych elementów połączeniowych

INFORMACJE TECHNICZNE

Informacje przy montażu:

Drzwi + ścianka boczna montowana na brodziku:

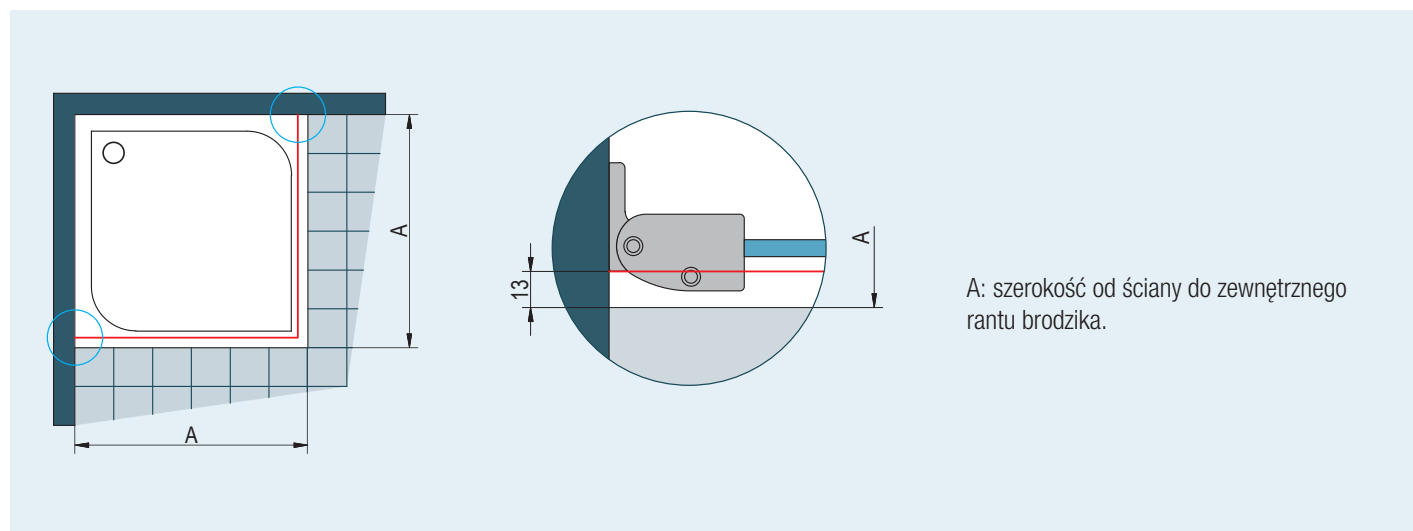

A: szerokość od ściany do zewnętrznego rantu brodzika.

Widok 1: Przesunięcie szyb do wewnątrz od zewnętrznego rantu brodzika o 13mm jest stałe zarówno przy wymiarach standardowych jak i specjalnych

Drzwi + ścianka boczna montowana bezpośrednio na posadzce:

Wymiary części kąpielowej przy montażu elementów o wymiarach standardowych na posadzce

Wymiary standardowe	Szerokość A = oś szyby
700	665
750	715
800	765
900	865
1000	965
1200	1165

Wszystkie elementy standardowe wyposażone są w profil przyścienny z regulacją -15 mm do +10 mm.
W przypadku gdy wymiary części kąpielowej odbiegają od wymiarów z powyższej tabeli konieczne jest zamówienie kabiny w wymiarach specjalnych.

A: szerokość od ściany do osi szyby.

Widok 2: W tym przypadku nie występuje przesunięcie szyb do wewnątrz

INFORMACJE TECHNICZNE

Punkt obrotu

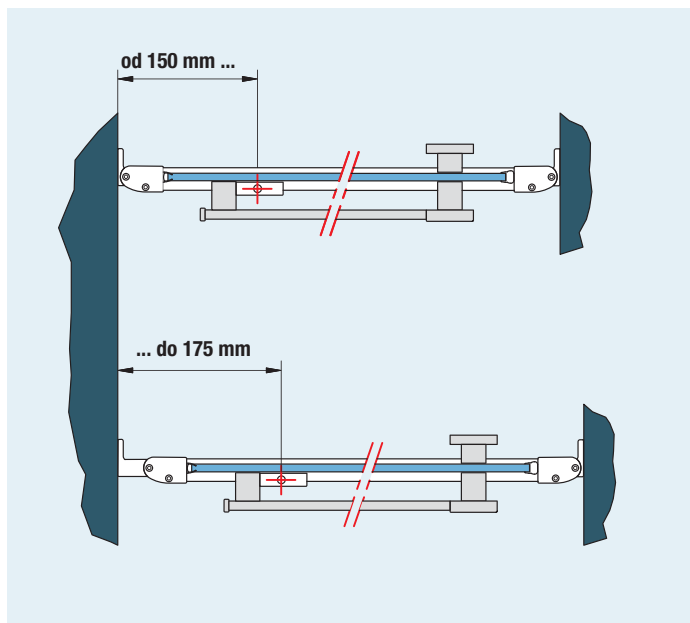

Widok 3

Wymiary drzwi w pozycji otwartej

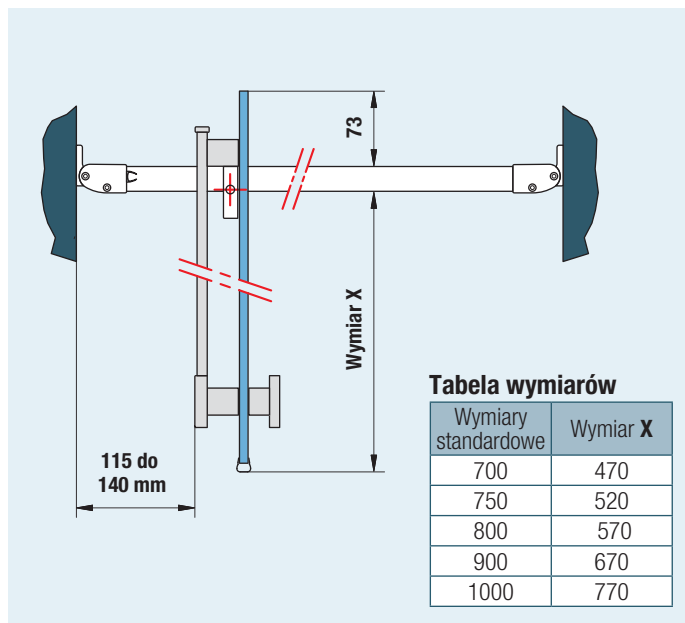

Widok 4

Profil przyścienny 40601

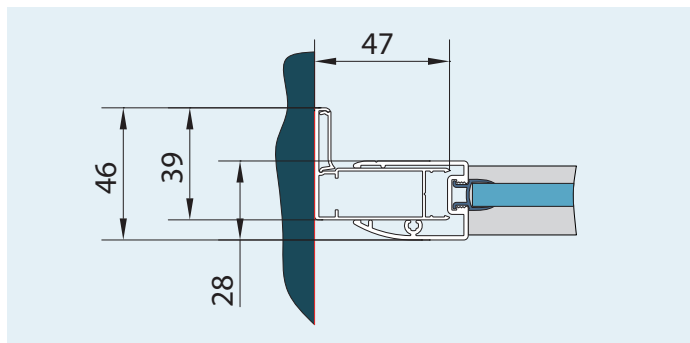

Profil przyścienny kątowy WTT1 (40262 + 40263)

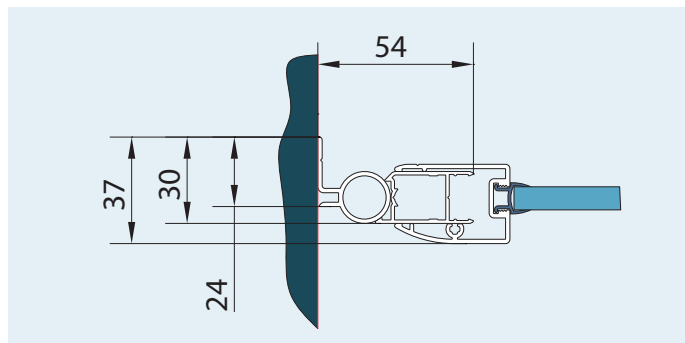

Duży wybór modeli, szeroki zakres rozmiarów oraz faktur szkła to cechy charakterystyczne serii TOP-LINE. Jej nowoczesny design i cienkie profile czynią z niej produkt będący wyznacznikiem nowego trendu. Wszystko to sprawia, że z serii TOP-LINE niezwykle łatwo jest wybrać produkt dla siebie.

Cechy serii:

- 3, 5 i 6 mm szkło hartowane bezpieczne
- 3 mm tworzywo sztuczne
- Wysokość standardowa 1900 mm
- Powłoka Aquaperle w standardzie
- Możliwość wyboru sposobu otwierania drzwi :
obrotowe, wahadłowe, rozsuwane,
przesuwno-składane.
- Niespotykana łatwość montażu
- Dostępna w rozmiarach standardowych
i specjalnych



Ponadczasowy design aluminiowych uchwytów.



Chromowane łączniki narożników.

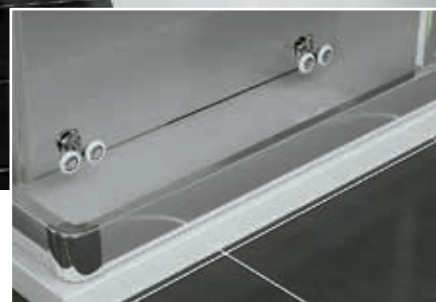

Praktyczny sposób wypinania drzwi ułatwiający utrzymanie czystości.



TOP-LINE

TOP-LINE

Symbioza prostoty i nowoczesności



▲ **TOPP + TOPF**

Profil Połysk (50),
szkło (07)

◀ **TOPP**

Profil Połysk (50),
szkło (07)

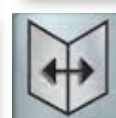

Objaśnienia piktogramów znajdują się na końcu cennika.

TOPP / Drzwi jednoczęściowe

Szko hartowane 5 mm. Uszczelka magnetyczna. Otwierane do środka i na zewnątrz.

Indeks przykładowy:	TOPP	0700	01	07
---------------------	------	------	----	----

TOPP 0700 01 07 = Drzwi TOPP, wysokość 1900 mm, szerokość 700 mm, srebrny mat, szkło przezroczyste

WYMIARY STANDARDOWE. Wysokość 1900 mm

Szerokość brodzika	Szerokość wejścia	Model	Szerokość	Kolor profili	Warianty szkła			
		Kod	Wymiar	01=Srebrny mat 04=Biały 50=Połysk SF=Opcjonalne kolory	07=Szko przezroczyste 22=Durlux 200	30=Master Carré 44=Krople 51=Pas satynowy poziomy		
700	564	TOPP	0700	1.175 PLN	..	1.575 PLN
750	614	TOPP	0750	1.200 PLN	..	1.600 PLN
800	664	TOPP	0800	1.225 PLN	..	1.625 PLN
900	764	TOPP	0900	1.250 PLN	..	1.650 PLN
1000	864	TOPP	1000	1.275 PLN	..	1.700 PLN

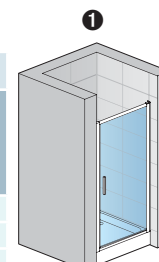

TOPP

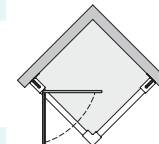

Wymiary standardowe przewidziane są do montażu na brodziku. Przy montażu bezpośrednio na posadzce, należy sprawdzić wymiar części kąpielowej na str. 206.

WYMIARY SPECJALNE

Szerokość	Wysokość	Model	Szerokość	Kolor profili				
600-800	do 1900	TOPP	SM1	1.475 PLN	..	1.900 PLN
801-1000	do 1900	TOPP	SM2	1.575 PLN	..	2.000 PLN

Przy zamówieniu należy zawsze podać sposób montażu – brodzik czy posadzka. Więcej na str. 18 i 19.

TOPF / Ścianka boczna

Szko hartowane 6 mm.

Indeks przykładowy:	TOPF	0700	01	07
---------------------	------	------	----	----

TOPF 0700 01 07 = Ścianka TOPF, wysokość 1900 mm, szerokość 700 mm, srebrny mat, szkło przezroczyste

WYMIARY STANDARDOWE

Szerokość brodzika	Wysokość	Model	Szerokość	Kolor profili	Warianty szkła			
		Kod	Wymiar	01=Srebrny mat 04=Biały 50=Połysk SF=Opcjonalne kolory	07=Szko przezroczyste 22=Durlux 200	30=Master Carré 44=Krople 51=Pas satynowy poziomy		
700	1900	TOPF	0700	825 PLN	..	1.100 PLN
750	1900	TOPF	0750	850 PLN	..	1.125 PLN
800	1900	TOPF	0800	900 PLN	..	1.150 PLN
900	1900	TOPF	0900	925 PLN	..	1.175 PLN
1000	1900	TOPF	1000	975 PLN	..	1.225 PLN
1200	1900	TOPF	1200	1.050 PLN	..	1.300 PLN



TOPF + TOPF

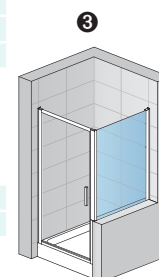

TOPF + TOPFSM

Wymiary standardowe przewidziane są do montażu na brodziku. Przy montażu bezpośrednio na posadzce, należy sprawdzić wymiar części kąpielowej na str. 206.

WYMIARY SPECJALNE

Szerokość	Wysokość	Model	Szerokość	Kolor profili				
250-800	do 1900	TOPF	SM1	1.100 PLN	..	1.350 PLN
801-1200	do 1900	TOPF	SM2	1.225 PLN	..	1.475 PLN

Przy zamówieniu należy zawsze podać sposób montażu – brodzik czy posadzka. Więcej na str. 18 i 19.

DOPLATY do ścianki bocznej

Ukosi/Wycinki	cena bazowa jak za wymiar specjalny	za sztukę	425 PLN
---------------	-------------------------------------	-----------	---------

Zakres regulacji (podane poniżej wymiary są zewnętrznymi wymiarami brodzików, rzeczywiste wymiary kabin – patrz inf. techniczne)

WYMIARY STANDARDOWE	Szerokość	1	2	3	Skrócona ścianka boczna (-10 mm; +15 mm)	
		Drzwi do niszy (-25 mm; +25 mm)	Drzwi (+ ścianka boczna 90°) (-25 mm; 0 mm)	Ścianka boczna 90° (-25 mm; 0 mm)		Drzwi (+ skrócona ścianka boczna) (-25 mm; +25 mm)
WYMIARY STANDARDOWE	700	675-725	675-700	675-700	675-725	690-715
	750	725-775	725-750	725-750	725-775	740-765
	800	775-825	775-800	775-800	775-825	790-815
	900	875-925	875-900	875-900	875-925	890-915
	1000	975-1025	975-1000	975-1000	975-1025	990-1015
	1200	-	-	1175-1200	-	1190-1215
		(-25 mm; +25 mm)	(-10 mm; +15 mm)	(-10 mm; +15 mm)	(-25mm; +25mm)	(-10mm; +15mm)
WYMIARY SPECJALNE	np.: 865	840-890	855-880	855-880	840-890	855-880

INFORMACJE TECHNICZNE Strony od 206 do 207.

Ceny netto. Należy doliczyć podatek VAT. Wymiary w mm. Zastrzegamy sobie prawo do zmian technicznych. Przy wymiarach specjalnych nie uwzględniamy zwrotów przy reklamacjach niewynikających z naszej winy.



▲ **TED + TOPF**

Profil Połysk (50),
szkło (07)

◀ **TED**

Profil Połysk (50),
szkło (07)

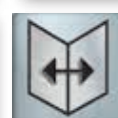

Objaśnienia piktogramów znajdują się na końcu cennika.

TED / Drzwi jednoczęściowe ze ścianką stałą w linii

Szkle hartowane 6 mm. Uszczelka magnetyczna. Otwierane tylko na zewnątrz.

Indeks przykładowy: **TED 0800 01 07**

TED 0800 01 07 = Drzwi TED, wysokość 1900 mm, szerokość 800 mm, srebrny mat, szkło przezroczyste

WYMIARY STANDARDOWE. Wysokość 1900 mm

Szerokość brodzika	Szerokość wejścia	Model	Szerokość	Kolor profili	Warianty szkła			
		Kod	Wymiar	01=Srebrny mat 04=Biały 50=Połysk SF=Opcjonalne kolory	07=Szkło przezroczyste 22=Durlux 200	30=Master Carré 44=Krople 51=Pas satynowy poziomy		
800	485	TED	0800	1.350 PLN	..	1.775 PLN
900	585	TED	0900	1.450 PLN	..	1.875 PLN
1000	585	TED	1000	1.475 PLN	..	1.900 PLN
1200	685	TED	1200	1.550 PLN	..	1.975 PLN
1400	885	TED	1400	1.625 PLN	..	2.050 PLN

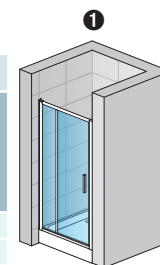

TED

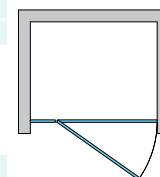

Wymiary standardowe przewidziane są do montażu na brodziku. Przy montażu bezpośrednio na posadzce, należy sprawdzić wymiar części kąpielowej na str. 206.

WYMIARY SPECJALNE

Szerokość	Wysokość	Model	Szerokość	Kolor profili	Warianty szkła			
700-1400	do 1900	TED	SM1	1.925 PLN	..	2.325 PLN

Przy zamówieniu należy zawsze podać sposób montażu – brodzik czy posadzka. Więcej na str. 18 i 19.

TOPF / Ścianka boczna Szkle hartowane 6 mm.

Indeks przykładowy: **TOPF 0700 01 07**

TOPF 0700 01 07 = Ścianka TOPF, wysokość 1900 mm, szerokość 700 mm, srebrny mat, szkło przezroczyste

WYMIARY STANDARDOWE

Szerokość brodzika	Wysokość	Model	Szerokość	Kolor profili	Warianty szkła			
		Kod	Wymiar	01=Srebrny mat 04=Biały 50=Połysk SF=Opcjonalne kolory	07=Szkło przezroczyste 22=Durlux 200	30=Master Carré 44=Krople 51=Pas satynowy poziomy		
700	1900	TOPF	0700	825 PLN	..	1.100 PLN
750	1900	TOPF	0750	850 PLN	..	1.125 PLN
800	1900	TOPF	0800	900 PLN	..	1.150 PLN
900	1900	TOPF	0900	925 PLN	..	1.175 PLN
1000	1900	TOPF	1000	975 PLN	..	1.225 PLN
1200	1900	TOPF	1200	1.050 PLN	..	1.300 PLN

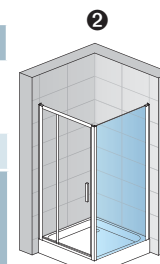

TED + TOPF

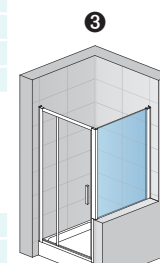

TED + TOPFSM

Wymiary standardowe przewidziane są do montażu na brodziku. Przy montażu bezpośrednio na posadzce, należy sprawdzić wymiar części kąpielowej na str. 206.

WYMIARY SPECJALNE

Szerokość	Wysokość	Model	Szerokość	Kolor profili	Warianty szkła			
250-800	do 1900	TOPF	SM1	1.100 PLN	..	1.350 PLN
801-1200	do 1900	TOPF	SM2	1.225 PLN	..	1.475 PLN

Przy zamówieniu należy zawsze podać sposób montażu – brodzik czy posadzka. Więcej na str. 18 i 19.

DOPLĄTY do ścianki bocznej

Ukosi/Wycinki	cena bazowa jak za wymiar specjalny	za sztukę	425 PLN
---------------	-------------------------------------	-----------	---------

Zakres regulacji (podane poniżej wymiary są zewnętrznymi wymiarami brodzików, rzeczywiste wymiary kabin – patrz inf. techniczne)

	Szerokość	①	②	③		
		Drzwi do niszy (-25 mm; +25 mm)	Drzwi (+ ścianka boczna 90° (-25 mm; 0 mm)	Ścianka boczna 90° (-25 mm; 0 mm)	Drzwi (+ skrócona ścianka boczna) (-25 mm; +25 mm)	Skrócona ścianka boczna (-10 mm; +15 mm)
WYMIARY STANDARDOWE	700	-	-	675-700	-	690-715
	750	-	-	725-750	-	740-765
	800	775-825	775-800	775-800	775-825	790-815
	900	875-925	875-900	875-900	875-925	890-915
	1000	975-1025	975-1000	975-1000	975-1025	990-1015
	1200	1175-1225	1175-1200	1175-1200	1175-1225	1190-1215
	1400	1375-1425	1375-1400	-	1375-1425	-
		(-25 mm; +25 mm)	(-10 mm; +15 mm)	(-10 mm; +15 mm)	(-25 mm; +25 mm)	(-10 mm; +15 mm)
WYMIARY SPECJALNE	np.: 865	840-890	855-880	855-880	840-890	855-880

INFORMACJE TECHNICZNE Strony od 206 do 207.

Ceny netto. Należy doliczyć podatek VAT. Wymiary w mm. Zastrzegamy sobie prawo do zmian technicznych. Przy wymiarach specjalnych nie uwzględniamy zwrotów przy reklamacjach niewynikających z naszej winy.



▲ **TOPP2 + TOPF**

Profil Połysk (50),
szkło (07)

◀ **TOPP2**

Profil Połysk (50),
szkło (07)



Objaśnienia piktogramów znajdują się na końcu cennika.

TOPP2 / Drzwi dwuczęściowe

Szkló hartowane 5 mm. Uszczelka magnetyczna. Otwierane do środka i na zewnątrz.

Indeks przykładowy:	TOPP2	0700	01	07
---------------------	--------------	-------------	-----------	-----------

TOPP2 0700 01 07 = Drzwi TOPP2, wysokość 1900 mm, szerokość 700 mm, srebrny mat, szkło przezroczyste

WYMIARY STANDARDOWE. Wysokość 1900 mm

Szerokość brodzika	Szerokość wejścia	Model	Szerokość	Kolor profili	Warianty szkła			
		Kod	Wymiar	01=Srebrny mat 04=Biały 50=Połysk SF=Opcjonalne kolory	07=Szkło przezroczyste 22=Durlux 200	30=Master Carré 44=Krople 51=Pas satynowy poziomy		
700	548	TOPP2	0700	1.475 PLN	..	1.900 PLN
750	598	TOPP2	0750	1.500 PLN	..	1.925 PLN
800	648	TOPP2	0800	1.525 PLN	..	1.950 PLN
900	748	TOPP2	0900	1.575 PLN	..	2.000 PLN
1000	848	TOPP2	1000	1.625 PLN	..	2.050 PLN

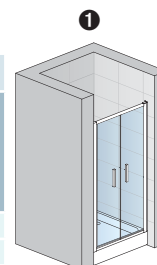

TOPP2

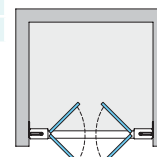

Wymiary standardowe przewidziane są do montażu na brodziku. Przy montażu bezpośrednio na posadzce, należy sprawdzić wymiar części kąpielowej na str. 206.

WYMIARY SPECJALNE

Szerokość	Wysokość	Model	Szerokość	Kolor profili	Warianty szkła		
600-900	do 1900	TOPP2	SM1	1.825 PLN	2.225 PLN
901-1200	do 1900	TOPP2	SM2	1.950 PLN	2.350 PLN

Przy zamówieniu należy zawsze podać sposób montażu – brodzik czy posadzka. Więcej na str. 18 i 19.

TOPF / Ścianka boczna

Szkló hartowane 6 mm.

Indeks przykładowy:	TOPF	0700	01	07
---------------------	-------------	-------------	-----------	-----------

TOPF 0700 01 07 = Ścianka TOPF, wysokość 1900 mm, szerokość 700 mm, srebrny mat, szkło przezroczyste

WYMIARY STANDARDOWE

Szerokość brodzika	Wysokość	Model	Szerokość	Kolor profili	Warianty szkła			
		Kod	Wymiar	01=Srebrny mat 04=Biały 50=Połysk SF=Opcjonalne kolory	07=Szkło przezroczyste 22=Durlux 200	30=Master Carré 44=Krople 51=Pas satynowy poziomy		
700	1900	TOPF	0700	825 PLN	..	1.100 PLN
750	1900	TOPF	0750	850 PLN	..	1.125 PLN
800	1900	TOPF	0800	900 PLN	..	1.150 PLN
900	1900	TOPF	0900	925 PLN	..	1.175 PLN
1000	1900	TOPF	1000	975 PLN	..	1.225 PLN
1200	1900	TOPF	1200	1.050 PLN	..	1.300 PLN



TOPF + TOPP2

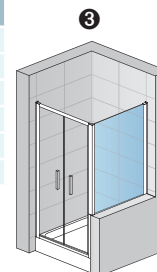

TOPP2 + TOPFSM

Wymiary standardowe przewidziane są do montażu na brodziku. Przy montażu bezpośrednio na posadzce, należy sprawdzić wymiar części kąpielowej na str. 206.

WYMIARY SPECJALNE

Szerokość	Wysokość	Model	Szerokość	Kolor profili	Warianty szkła		
250-800	do 1900	TOPF	SM1	1.100 PLN	1.350 PLN
801-1200	do 1900	TOPF	SM2	1.225 PLN	1.475 PLN

Przy zamówieniu należy zawsze podać sposób montażu – brodzik czy posadzka. Więcej na str. 18 i 19.

DOPLĄTY do ścianki bocznej

Ukosa/Wycinki	cena bazowa jak za wymiar specjalny	za sztukę	425 PLN
---------------	-------------------------------------	-----------	---------

Zakres regulacji (podane poniżej wymiary są zewnętrznymi wymiarami brodzików, rzeczywiste wymiary kabin – patrz inf. techniczne)

WYMIARY STANDARDOWE	Szerokość	1	2	3	Skrócona ścianka boczna (-10 mm; +15 mm)	
		Drzwi do niszy (-25 mm; +25 mm)	Drzwi (+ ścianka boczna 90°) (-25 mm; 0 mm)	Ścianka boczna 90° (-25 mm; 0 mm)		Drzwi (+ skrócona ścianka boczna) (-25 mm; +25 mm)
WYMIARY STANDARDOWE	700	675-725	675-700	675-700	675-725	690-715
	750	725-775	725-750	725-750	725-775	740-765
	800	775-825	775-800	775-800	775-825	790-815
	900	875-925	875-900	875-900	875-925	890-915
	1000	975-1025	975-1000	975-1000	975-1025	990-1015
	1200	-	-	1175-1200	-	1190-1215
		(-25 mm; +25 mm)	(-10 mm; +15 mm)	(-10 mm; +15 mm)	(-25 mm; +25 mm)	(-10 mm; +15 mm)
WYMIARY SPECJALNE	np.: 865	840-890	855-880	855-880	840-890	855-880

INFORMACJE TECHNICZNE Strony od 206 do 207.

Ceny netto. Należy doliczyć podatek VAT. Wymiary w mm. Zastrzegamy sobie prawo do zmian technicznych. Przy wymiarach specjalnych nie uwzględniamy zwrotów przy reklamacjach niewynikających z naszej winy.



▲ **TOPK + TOPF**

Profil Połysk (50),
szkło (07)

◀ **TOPK**

Profil Połysk (50),
szkło (07)

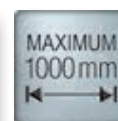

Objaśnienia piktogramów znajdują się na końcu cennika.

TOPK / Drzwi przesuwno-składane 2-częściowe

Szkoło hartowane 3 mm.

Indeks przykładowy:	TOPK	0700	01	07
---------------------	------	------	----	----

TOPK 0700 01 07 = Drzwi TOPK, wysokość 1900 mm, szerokość 700 mm, srebrny mat, szkło przezroczyste

WYMIARY STANDARDOWE. Wysokość 1900 mm

Szerokość brodzika	Szerokość wejścia	Model Kod	Szerokość Wymiar	Kolor profili 01=Srebrny mat 04=Biały 50=Połysk SF=Opcjonalne kolory	Warianty szkła					
					07=Szkło przezroczyste 22=Durlux 200	30=Master Carré 44=Krople 51=Pas satynowy poziomy	11=Tworzywo sztuczne			
700	470	TOPK	0700	1.225 PLN	..	1.625 PLN	..	1.175 PLN
750	520	TOPK	0750	1.250 PLN	..	1.650 PLN	..	1.200 PLN
800	570	TOPK	0800	1.275 PLN	..	1.675 PLN	..	1.225 PLN
900	670	TOPK	0900	1.325 PLN	..	1.750 PLN	..	1.275 PLN
1000	770	TOPK	1000	1.350 PLN	..	1.775 PLN	..	1.300 PLN

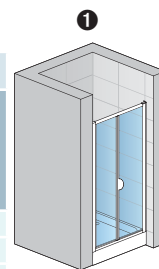

TOPK

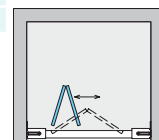

Wymiary standardowe przewidziane są do montażu na brodziku. Przy montażu bezpośrednio na posadzce, należy sprawdzić wymiar części kąpielowej na str. 206.

WYMIARY SPECJALNE

Szerokość	Wysokość	Model Kod	Szerokość Wymiar	Kolor profili	07=Szkło przezroczyste 22=Durlux 200	30=Master Carré 44=Krople 51=Pas satynowy poziomy	11=Tworzywo sztuczne			
600-800	do 1900	TOPK	SM1	1.525 PLN	..	1.950 PLN	..	1.475 PLN
801-1000	do 1900	TOPK	SM2	1.625 PLN	..	2.050 PLN	..	1.575 PLN

Przy zamówieniu należy zawsze podać sposób montażu – brodzik czy posadzka. Więcej na str. 18 i 19.

TOPF / Ścianka boczna Szkoło hartowane 6 mm.

Indeks przykładowy:	TOPF	0700	01	07
---------------------	------	------	----	----

TOPF 0700 01 07 = Ścianka TOPF, wysokość 1900 mm, szerokość 700 mm, srebrny mat, szkło przezroczyste

WYMIARY STANDARDOWE

Szerokość	Wysokość	Model Kod	Szerokość Wymiar	Kolor profili 01=Srebrny mat 04=Biały 50=Połysk SF=Opcjonalne kolory	Warianty szkła					
					07=Szkło przezroczyste 22=Durlux 200	30=Master Carré 44=Krople 51=Pas satynowy poziomy	11=Tworzywo sztuczne			
700	1900	TOPF	0700	825 PLN	..	1.100 PLN	..	775 PLN
750	1900	TOPF	0750	850 PLN	..	1.125 PLN	..	800 PLN
800	1900	TOPF	0800	900 PLN	..	1.150 PLN	..	825 PLN
900	1900	TOPF	0900	925 PLN	..	1.175 PLN	..	850 PLN
1000	1900	TOPF	1000	975 PLN	..	1.225 PLN	..	925 PLN
1200	1900	TOPF	1200	1.050 PLN	..	1.300 PLN	..	1.000 PLN

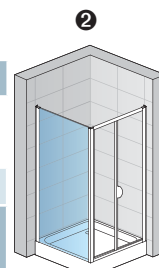

TOPF + TOPK

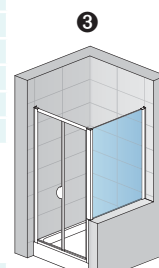

TOPK + TOPFSM

Wymiary standardowe przewidziane są do montażu na brodziku. Przy montażu bezpośrednio na posadzce, należy sprawdzić wymiar części kąpielowej na str. 206.

WYMIARY SPECJALNE

Szerokość	Wysokość	Model Kod	Szerokość Wymiar	Kolor profili	07=Szkło przezroczyste 22=Durlux 200	30=Master Carré 44=Krople 51=Pas satynowy poziomy	11=Tworzywo sztuczne			
250-800	do 1900	TOPF	SM1	1.100 PLN	..	1.350 PLN	..	1.050 PLN
801-1200	do 1900	TOPF	SM2	1.225 PLN	..	1.475 PLN	..	1.175 PLN

Przy zamówieniu należy zawsze podać sposób montażu – brodzik czy posadzka. Więcej na str. 18 i 19.

DOPLĄTY do ścianki bocznej

Ukoso/Wycinki	cena bazowa jak za wymiar specjalny	za sztukę	425 PLN
---------------	-------------------------------------	-----------	---------

Zakres regulacji (podane poniżej wymiary są zewnętrznymi wymiarami brodzików, rzeczywiste wymiary kabin – patrz inf. techniczne)

WYMIARY STANDARDOWE	Szerokość	1	2	3	Skrócona ścianka boczna (-10 mm; +15 mm)	
		Drzwi do niszy (-25 mm; +25 mm)	Drzwi (+ ścianka boczna 90° (-25 mm; 0 mm))	Ścianka boczna 90° (-25 mm; 0 mm)		Drzwi (+ skrócona ścianka boczna (-25 mm; +25 mm))
WYMIARY STANDARDOWE	700	675-725	675-700	675-700	675-725	690-715
	750	725-775	725-750	725-750	725-775	740-765
	800	775-825	775-800	775-800	775-825	790-815
	900	875-925	875-900	875-900	875-925	890-915
	1000	975-1025	975-1000	975-1000	975-1025	990-1015
	1200	-	-	1175-1200	-	1190-1215
		(-25 mm; +25 mm)	(-10 mm; +15 mm)	(-10 mm; +15 mm)	(-25 mm; +25 mm)	(-10 mm; +15 mm)
WYMIARY SPECJALNE	np.: 865	840-890	855-880	855-880	840-890	855-880

INFORMACJE TECHNICZNE Strony od 206 do 207.

Ceny netto. Należy doliczyć podatek VAT. Wymiary w mm. Zastrzegamy sobie prawo do zmian technicznych. Przy wymiarach specjalnych nie uwzględniamy zwrotów przy reklamacjach niewynikających z naszej winy.



▲ **TOPS3 + TOPF**

Profil Połysk (50),
szkło (07)

◀ **TOPS3**

Profil Połysk (50),
szkło (07)

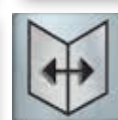
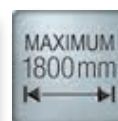

Objaśnienia piktogramów znajdują się na końcu cennika.

TOPS3 / Drzwi przesuwane trzyczęściowe

Szkló hartowane 3 mm. Uszczelka magnetyczna.

Indeks przykładowy: **TOPS3 0700 01 07**

TOPS3 0700 01 07 = Drzwi TOPS3, wysokość 1900 mm, szerokość 700 mm, srebrny mat, szkło przezroczyste

WYMIARY STANDARDOWE. Wysokość 1900 mm

Szerokość brodzika	Szerokość wejścia	Model Kod	Szerokość Wymiar	Kolor profili 01=Srebrny mat 04=Biały 50=Połysk SF=Opcjonalne kolory	Warianty szkła			
					07=Szkło przezroczyste 22=Durlux 200	30=Master Carré 44=Krople 51=Pas satynowy poziomy	11=Tworzywo sztuczne	
700	347	TOPS3	0700	..	1.250 PLN	1.650 PLN	1.200 PLN	
750	380	TOPS3	0750	..	1.275 PLN	1.675 PLN	1.225 PLN	
800	413	TOPS3	0800	..	1.300 PLN	1.700 PLN	1.250 PLN	
900	479	TOPS3	0900	..	1.325 PLN	1.750 PLN	1.275 PLN	
1000	545	TOPS3	1000	..	1.400 PLN	1.825 PLN	1.350 PLN	
1200	677	TOPS3	1200	..	1.500 PLN	1.925 PLN	1.450 PLN	

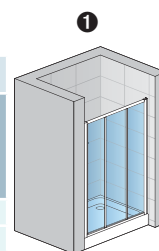

TOPS3

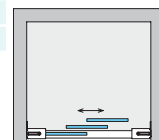

Wymiary standardowe przewidziane są do montażu na brodziku. Przy montażu bezpośrednio na posadzce, należy sprawdzić wymiar części kąpielowej na str. 206.

WYMIARY SPECJALNE

Szerokość	Wysokość	Model	Szerokość	Warianty szkła
700-1200	do 1900	TOPS3	SM2	1.800 PLN / 2.200 PLN / 1.750 PLN
1201-1800	do 1900	TOPS3	SM4	2.150 PLN / 2.550 PLN / 2.100 PLN

Przy zamówieniu należy zawsze podać sposób montażu – brodzik czy posadzka. Więcej na str. 18 i 19.

INFORMACJE TECHNICZNE:

Przy zamówieniu drzwi szklanych o szerokości większej niż 1200 mm należy określić którą stronę ma być zablokowana.

TOPF / Ścianka boczna Szkló hartowane 6 mm.

Indeks przykładowy: **TOPF 0700 01 07**

TOPF 0700 01 07 = Ścianka TOPF, wysokość 1900 mm, szerokość 700 mm, srebrny mat, szkło przezroczyste

WYMIARY STANDARDOWE

Szerokość	Wysokość	Model Kod	Szerokość Wymiar	Kolor profili 01=Srebrny mat 04=Biały 50=Połysk SF=Opcjonalne kolory	Warianty szkła			
					07=Szkło przezroczyste 22=Durlux 200	30=Master Carré 44=Krople 51=Pas satynowy poziomy	11=Tworzywo sztuczne	
700	1900	TOPF	0700	..	825 PLN	1.100 PLN	775 PLN	
750	1900	TOPF	0750	..	850 PLN	1.125 PLN	800 PLN	
800	1900	TOPF	0800	..	900 PLN	1.150 PLN	825 PLN	
900	1900	TOPF	0900	..	925 PLN	1.175 PLN	850 PLN	
1000	1900	TOPF	1000	..	975 PLN	1.225 PLN	925 PLN	
1200	1900	TOPF	1200	..	1.050 PLN	1.300 PLN	1.000 PLN	

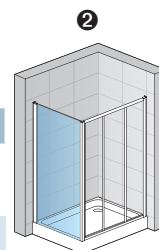

TOPF + TOPS3

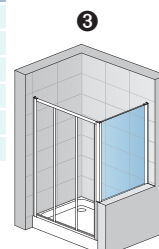

TOPS3 + TOPFSM

Wymiary standardowe przewidziane są do montażu na brodziku. Przy montażu bezpośrednio na posadzce, należy sprawdzić wymiar części kąpielowej na str. 206.

WYMIARY SPECJALNE

Szerokość	Wysokość	Model	Szerokość	Warianty szkła
250-800	do 1900	TOPF	SM1	1.100 PLN / 1.350 PLN / 1.050 PLN
801-1200	do 1900	TOPF	SM2	1.225 PLN / 1.475 PLN / 1.175 PLN

Przy zamówieniu należy zawsze podać sposób montażu – brodzik czy posadzka. Więcej na str. 18 i 19.

DOPLĄTY do ścianki bocznej

Ukosi/Wycinki	cena bazowa jak za wymiar specjalny	za sztukę	425 PLN
---------------	-------------------------------------	-----------	---------

Zakres regulacji (podane poniżej wymiary są zewnętrznymi wymiarami brodzików, rzeczywiste wymiary kabin – patrz inf. techniczne)

WYMIARY STANDARDOWE	Szerokość	1	2	3		
		Drzwi do niszy (-25 mm; +25 mm)	Drzwi (+ ścianka boczna 90°) (-25 mm; 0 mm)	Ścianka boczna 90° (-25 mm; 0 mm)	Drzwi (+ skrócona ścianka boczna) (-25 mm; +25 mm)	Skrócona ścianka boczna (-10 mm; +15 mm)
WYMIARY STANDARDOWE	700	675-725	675-700	675-700	675-725	690-715
	750	725-775	725-750	725-750	725-775	740-765
	800	775-825	775-800	775-800	775-825	790-815
	900	875-925	875-900	875-900	875-925	890-915
	1000	975-1025	975-1000	975-1000	975-1025	990-1015
	1200	1175-1225	1175-1200	1175-1200	1175-1225	1190-1215
		(-25 mm; +25 mm)	(-10 mm; +15 mm)	(-10 mm; +15 mm)	(-25 mm; +25 mm)	(-10 mm; +15 mm)
WYMIARY SPECJALNE	np.: 865	840-890	855-880	855-880	840-890	855-880

INFORMACJE TECHNICZNE Strony od 206 do 207.

Ceny netto. Należy doliczyć podatek VAT. Wymiary w mm. Zastrzegamy sobie prawo do zmian technicznych. Przy wymiarach specjalnych nie uwzględniamy zwrotów przy reklamacjach niewynikających z naszej winy.



▲ **TOPS2 + TOPF**

Profil Połysk (50),
szkło (07)

◀ **TOPS2**

Profil Połysk (50),
szkło (07)

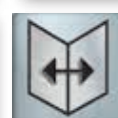

Objaśnienia piktogramów znajdują się na końcu cennika.

TOPS2 / Drzwi rozsuwane dwuczęściowe

Szkoło hartowane 6 mm. Uszczelka magnetyczna.

Indeks przykładowy:	TOPS2	1200	01	07
---------------------	--------------	-------------	-----------	-----------

TOPS2 1200 01 07 = Drzwi TOPS2, wysokość 1900 mm, szerokość 1200 mm, srebrny mat, szkło przezroczyste

WYMIARY STANDARDOWE. Wysokość 1900 mm

Szerokość brodzika	Szerokość wejścia	Model	Szerokość	Kolor profili	Warianty szkła			
		Kod	Wymiar	01=Srebrny mat 04=Biały 50=Połysk SF=Opcjonalne kolory	07=Szkoło przezroczyste 22=Durlux 200	30=Master Carré 44=Kropole 51=Pas satynowy poziomy		
1200	482	TOPS2	1200	1.550 PLN	..	1.975 PLN
1400	582	TOPS2	1400	1.650 PLN	..	2.075 PLN
1600	682	TOPS2	1600	1.775 PLN	..	2.175 PLN

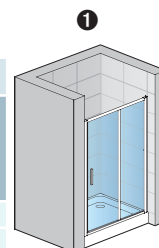

TOPS2

Wymiary standardowe przewidziane są do montażu na brodziku. Przy montażu bezpośrednio na posadzce, należy sprawdzić wymiar części kąpielowej na str. 206.

WYMIARY SPECJALNE

Szerokość	Wysokość	Model	Szerokość	Kolor profili	Warianty szkła		
1200-1800	do 1900	TOPS2	SM1	2.075 PLN	2.475 PLN

Przy zamówieniu należy zawsze podać sposób montażu – brodzik czy posadzka. Więcej na str. 18 i 19.

Przy zamawianiu drzwi TOPS2 w szkło A51 (pas satynowy poziomy) należy podać czy element stały drzwi będzie po stronie lewej czy prawej.

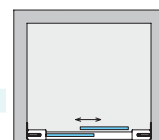

TOPF / Ścianka boczna Szkoło hartowane 6 mm.

Indeks przykładowy:	TOPF	0700	01	07
---------------------	-------------	-------------	-----------	-----------

TOPF 0700 01 07 = Ścianka TOPF, wysokość 1900 mm, szerokość 700 mm, srebrny mat, szkło przezroczyste

WYMIARY STANDARDOWE

Szerokość brodzika	Wysokość	Model	Szerokość	Kolor profili	Warianty szkła			
		Kod	Wymiar	01=Srebrny mat 04=Biały 50=Połysk SF=Opcjonalne kolory	07=Szkoło przezroczyste 22=Durlux 200	30=Master Carré 44=Kropole 51=Pas satynowy poziomy		
700	1900	TOPF	0700	825 PLN	..	1.100 PLN
750	1900	TOPF	0750	850 PLN	..	1.125 PLN
800	1900	TOPF	0800	900 PLN	..	1.150 PLN
900	1900	TOPF	0900	925 PLN	..	1.175 PLN
1000	1900	TOPF	1000	975 PLN	..	1.225 PLN
1200	1900	TOPF	1200	1.050 PLN	..	1.300 PLN

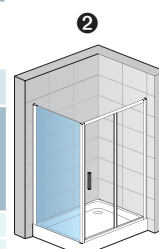

TOPF + TOPS2

Wymiary standardowe przewidziane są do montażu na brodziku. Przy montażu bezpośrednio na posadzce, należy sprawdzić wymiar części kąpielowej na str. 206.

WYMIARY SPECJALNE

Szerokość	Wysokość	Model	Szerokość	Kolor profili	Warianty szkła		
250-800	do 1900	TOPF	SM1	1.100 PLN	1.350 PLN
801-1200	do 1900	TOPF	SM2	1.225 PLN	1.475 PLN

Przy zamówieniu należy zawsze podać sposób montażu – brodzik czy posadzka. Więcej na str. 18 i 19.

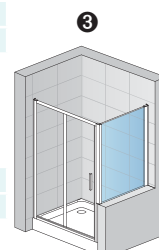

TOPS2+TOPFSM

DOPLĄTY do ścianki bocznej

Ukosi/Wycinki	cena bazowa jak za wymiar specjalny	za sztukę	425 PLN
---------------	-------------------------------------	-----------	---------

Zakres regulacji (podane poniżej wymiary są zewnętrznymi wymiarami brodzików, rzeczywiste wymiary kabin – patrz inf. techniczne)

			1	2	3		
	Szerokość drzwi	Szerokość ścianki bocznej	Drzwi do niszy (-25 mm; +25 mm)	Drzwi (+ ścianka boczna 90° (-25 mm; 0 mm))	Ścianka boczna 90° (-25 mm; 0 mm)	Drzwi (+ skrócona ścianka boczna (-25 mm; +25 mm))	Skrócona ścianka boczna (-10 mm; +15 mm)
WYMIARY STANDARDOWE	1200	700	1175-1225	1175-1200	675-700	1175-1225	690-715
	1400	750	1375-1425	1375-1400	725-750	1375-1425	740-765
	1600	800	1575-1625	1575-1600	775-800	1575-1625	790-815
	-	900	-	-	875-900	-	890-915
	-	1000	-	-	975-1000	-	990-1015
	-	1200	-	-	1175-1200	-	1190-1215
			(-25 mm; +25 mm)	(-10 mm; +15 mm)	(-10 mm; +15 mm)	(-25 mm; +25 mm)	(-10 mm; +15 mm)
WYMIARY SPECJALNE	np.: 1225	np.: 865	1200-1250	1215-1240	855-880	1200-1250	855-880

INFORMACJE TECHNICZNE Strony od od 206 do 207.

Ceny netto. Należy doliczyć podatek VAT. Wymiary w mm. Zastrzegamy sobie prawo do zmian technicznych. Przy wymiarach specjalnych nie uwzględniamy zwrotów przy reklamacjach niewynikających z naszej winy.



▲ **TOPS4 + TOPF**

Profil Połysk (50),
szkło (07)

◀ **TOPS4**

Profil Połysk (50),
szkło (07)

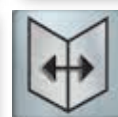

Objaśnienia piktogramów znajdują się na końcu cennika.

TOPS4 / Drzwi rozsuwane czteroczęściowe

Szkle hartowane 6 mm. Uszczelka magnetyczna.

Indeks przykładowy:	TOPS4	1200	01	07
---------------------	--------------	-------------	-----------	-----------

TOPS4 1200 01 07 = Drzwi TOPS4, wysokość 1900 mm, szerokość 1200 mm, srebrny mat, szkło przezroczyste

WYMIARY STANDARDOWE. Wysokość 1900 mm

Szerokość brodzika	Szerokość wejścia	Model Kod	Szerokość Wymiar	Kolor profili 01=Srebrny mat 04=Biały 50=Połysk SF=Opcjonalne kolory	Warianty szkła			
					07=Szkło przezroczyste 22=Durlux 200	30=Master Carré 44=Kropłe 51=Pas satynowy poziomy		
1200	460	TOPS4	1200	1.750 PLN	..	2.150 PLN
1400	560	TOPS4	1400	1.800 PLN	..	2.200 PLN
1600	660	TOPS4	1600	1.850 PLN	..	2.250 PLN

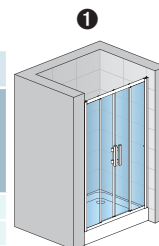

TOPS4

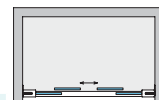

Wymiary standardowe przewidziane są do montażu na brodziku. Przy montażu bezpośrednio na posadzce, należy sprawdzić wymiar części kąpielowej na str. 206.

WYMIARY SPECJALNE

Szerokość	Wysokość	Model	Szerokość	Kolor profili	Warianty szkła
1200-1800	do 1900	TOPS4	SM1

Przy zamówieniu należy zawsze podać sposób montażu – brodzik czy posadzka. Więcej na str. 18 i 19.

TOPF / Ścianka boczna Szkle hartowane 6 mm.

Indeks przykładowy:	TOPF	0700	01	07
---------------------	-------------	-------------	-----------	-----------

TOPF 0700 01 07 = Ścianka TOPF, wysokość 1900 mm, szerokość 700 mm, srebrny mat, szkło przezroczyste

WYMIARY STANDARDOWE

Szerokość brodzika	Wysokość	Model Kod	Szerokość Wymiar	Kolor profili 01=Srebrny mat 04=Biały 50=Połysk SF=Opcjonalne kolory	Warianty szkła			
					07=Szkło przezroczyste 22=Durlux 200	30=Master Carré 44=Kropłe 51=Pas satynowy poziomy		
700	1900	TOPF	0700	825 PLN	..	1.100 PLN
750	1900	TOPF	0750	850 PLN	..	1.125 PLN
800	1900	TOPF	0800	900 PLN	..	1.150 PLN
900	1900	TOPF	0900	925 PLN	..	1.175 PLN
1000	1900	TOPF	1000	975 PLN	..	1.225 PLN
1200	1900	TOPF	1200	1.050 PLN	..	1.300 PLN

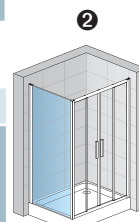

TOPF + TOPS4

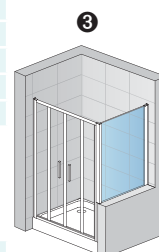

TOPS4+TOPFSM

Wymiary standardowe przewidziane są do montażu na brodziku. Przy montażu bezpośrednio na posadzce, należy sprawdzić wymiar części kąpielowej na str. 206.

WYMIARY SPECJALNE

Szerokość	Wysokość	Model	Szerokość	Kolor profili	Warianty szkła
250-800	do 1900	TOPF	SM1
801-1200	do 1900	TOPF	SM2

Przy zamówieniu należy zawsze podać sposób montażu – brodzik czy posadzka. Więcej na str. 18 i 19.

DOPLĄTY do ścianki bocznej

Ukosi/Wycinki	cena bazowa jak za wymiar specjalny	za sztukę	425 PLN
---------------	-------------------------------------	-----------	---------

Zakres regulacji (podane poniżej wymiary są zewnętrznymi wymiarami brodzików, rzeczywiste wymiary kabin – patrz inf. techniczne)

WYMIARY STANDARDOWE	Szerokość drzwi	Szerokość ścianki bocznej	①	②	③	Skrócona ścianka boczna (-10 mm; +15 mm)
			Drzwi do niszy (-25 mm; +25 mm)	Drzwi (+ ścianka boczna 90° (-25 mm; 0 mm))	Ścianka boczna 90° (-25 mm; 0 mm)	
	1200	700	1175-1225	1175-1200	675-700	690-715
	1400	750	1375-1425	1375-1400	725-750	740-765
	1600	800	1575-1625	1575-1600	775-800	790-815
	-	900	-	-	875-900	890-915
	-	1000	-	-	975-1000	990-1015
	-	1200	-	-	1175-1200	1190-1215
			(-25 mm; +25 mm)	(-10 mm; +15 mm)	(-10 mm; +15 mm)	(-25 mm; +25 mm)
WYMIARY SPECJALNE	np.: 1225	np.: 865	1200-1250	1215-1240	855-880	1200-1250
						855-880

INFORMACJE TECHNICZNE Strony od 206 do 207.

Ceny netto. Należy doliczyć podatek VAT. Wymiary w mm. Zastrzegamy sobie prawo do zmian technicznych. Przy wymiarach specjalnych nie uwzględniamy zwrotów przy reklamacjach niewynikających z naszej winy.



↑ TOPAC

Profil Połysk (50),
szkło (07)

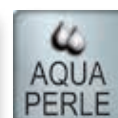
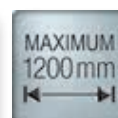

Objaśnienia piktogramów znajdują się na końcu cennika.

TOPAC / Wejście narożne z drzwiami rozsuwanymi

Szkoło hartowane 6 mm. Uszczelka magnetyczna.

Kompletna kabina

Indeks przykładowy:	TOPAC	0700	01	07
---------------------	-------	------	----	----

TOPAC 0700 01 07 = Kabina TOPAC, wysokość 1900 mm, szerokość 700 mm, srebrny mat, szkło przezroczyste

WYMIARY STANDARDOWE. Wysokość 1900 mm

Szerokość brodzika	Szerokość wejścia	Model	Szerokość	Kolor profili	Warianty szkła			
		Kod	Wymiar	01=Srebrny mat 04=Biały 50=Połysk SF=Opcjonalne kolory	07=Szkoło przezroczyste 22=Durlux 200	30=Master Carré 44=Krople 51=Pas satynowy poziomy		
700	338	TOPAC	0700	2.025 PLN	..	2.650 PLN
800	409	TOPAC	0800	2.125 PLN	..	2.750 PLN
900	480	TOPAC	0900	2.225 PLN	..	2.850 PLN
1000	551	TOPAC	1000	2.375 PLN	..	3.000 PLN



TOPAC

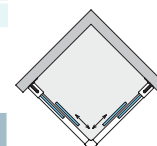

Wymiary standardowe przewidziane są do montażu na brodziku. Przy montażu bezpośrednio na posadzce, należy sprawdzić wymiar części kąpielowej na str. 206.

Kabina asymetryczna

Indeks przykładowy:	TOP	G	0700	01	07
---------------------	-----	---	------	----	----

TOPG 0700 01 07 = Kabina TOPAC, strona lewa, wysokość 1900mm, szerokość 700mm, srebrny mat, szkło przezroczyste

WYMIARY STANDARDOWE. Wysokość 1900 mm. Cena za stronę*

Szerokość brodzika	Wysokość	Model	Strona montażu	Szerokość	Kolor profili	Warianty szkła			
		Kod	G=lewa D=prawa	Wymiar	01=Srebrny mat 04=Biały 50=Połysk SF=Opcjonalne kolory	07=Szkoło przezroczyste 22=Durlux 200	30=Master Carré 44=Krople 51=Pas satynowy poziomy		
700	1900	TOP	G	0700	1.025 PLN	..	1.325 PLN
		TOP	D	0700
750	1900	TOP	G	0750	1.050 PLN	..	1.350 PLN
		TOP	D	0750
800	1900	TOP	G	0800	1.075 PLN	..	1.375 PLN
		TOP	D	0800
900	1900	TOP	G	0900	1.125 PLN	..	1.425 PLN
		TOP	D	0900
1000	1900	TOP	G	1000	1.200 PLN	..	1.500 PLN
		TOP	D	1000
1200	1900	TOP	G	1200	1.325 PLN	..	1.625 PLN
		TOP	D	1200

Wymiary standardowe przewidziane są do montażu na brodziku. Przy montażu bezpośrednio na posadzce, należy sprawdzić wymiar części kąpielowej na str. 206.

WYMIARY SPECJALNE. Cena za stronę*

Szerokość	Wysokość	Model	Strona montażu	Szerokość	Kolor profili	Warianty szkła			
600-900	do 1900	TOP	G	SM1	1.475 PLN	..	1.800 PLN
		TOP	D	SM1
901-1200	do 1900	TOP	G	SM2	1.525 PLN	..	1.850 PLN
		TOP	D	SM2

Przy zamówieniu należy zawsze podać sposób montażu – brodzik czy posadzka. Więcej na str. 18 i 19.

INFORMACJE TECHNICZNE:

* Kompletnie wejście narożne składa się zawsze ze strony lewej i prawej.

Zakres regulacji

(podane poniżej wymiary są zewnętrznymi wymiarami brodzików, rzeczywiste wymiary kabin – patrz inf. techniczne)

WYMIARY STANDARDOWE	Szerokość drzwi	Wejście narożne (-25 mm; 0 mm)
	700	675-700
750	725-750	
800	775-800	
900	875-900	
1000	975-1000	
1200	1175-1200	
(-10 mm; +15 mm)		
WYMIARY SPECJALNE	np.: 865	855-880

INFORMACJE TECHNICZNE Strony od 206 do 207.

Ceny netto. Należy doliczyć podatek VAT. Wymiary w mm. Zastrzegamy sobie prawo do zmian technicznych. Przy wymiarach specjalnych nie uwzględniamy zwrotów przy reklamacjach niewynikających z naszej winy.



↑ **TOE3G + TOE3D**

Profil Połysk (50),
szkło (07)

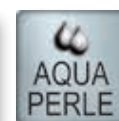

Objaśnienia piktogramów znajdują się na końcu cennika.

TOE3 / Wejście narożne rozsuwane trzyczęściowe

Szkoło hartowane 3 mm. Uszczelka magnetyczna.

Indeks przykładowy: **TOE3 G 0700 01 07**

TOE3G 0700 01 07 = Kabina TOE3, strona lewa, wysokość 1900 mm, szerokość 700 mm, srebrny mat, szkło przezroczyste

WYMIARY STANDARDOWE. Wysokość 1900 mm. Cena za stronę*

Szerokość brodzika	Szerokość wejścia	Model	Strona montażu	Szerokość	Kolor profili	Warianty szkła					
		Kod	G=lewa D=prawa			Wymiar	01=Srebrny mat 04=Biały 50=Połysk SF=Opcjonalne kolory	07=Szkło przezroczyste 22=Durlux 200	30=Master Carré 44=Krople 51=Pas satynowy poziomy	11=Tworzywo sztuczne	
700	472	TOE3	G	0700	1.050 PLN	..	1.350 PLN	..	1.000 PLN
		TOE3	D	0700
750	519	TOE3	G	0750	1.075 PLN	..	1.375 PLN	..	1.025 PLN
		TOE3	D	0750
800	565	TOE3	G	0800	1.100 PLN	..	1.400 PLN	..	1.050 PLN
		TOE3	D	0800
900	660	TOE3	G	0900	1.150 PLN	..	1.450 PLN	..	1.100 PLN
		TOE3	D	0900
1000	754	TOE3	G	1000	1.200 PLN	..	1.500 PLN	..	1.150 PLN
		TOE3	D	1000
1200	970	TOE3	G	1200	1.325 PLN	..	1.625 PLN	..	1.275 PLN
		TOE3	D	1200

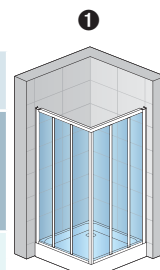

TOE3G + TOE3D

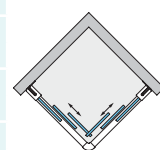

Wymiary standardowe przewidziane są do montażu na brodziku. Przy montażu bezpośrednio na posadzce, należy sprawdzić wymiar części kąpielowej na str. 206.

WYMIARY SPECJALNE. Cena za stronę*

Szerokość	Wysokość	Model	Strona montażu	Wymiar	Kolor profili	07=Szkło przezroczyste 22=Durlux 200	30=Master Carré 44=Krople 51=Pas satynowy poziomy	11=Tworzywo sztuczne			
600-900	do 1900	TOE3	G	SM1	1.500 PLN	..	1.825 PLN	..	1.450 PLN
		TOE3	D	SM1
901-1200	do 1900	TOE3	G	SM2	1.625 PLN	..	1.950 PLN	..	1.575 PLN
		TOE3	D	SM2

Wymiary standardowe przewidziane są do montażu na brodziku. Przy montażu bezpośrednio na posadzce, należy sprawdzić wymiar części kąpielowej na str. 206.

INFORMACJE TECHNICZNE:

* Kompletnie wejście narożne składa się zawsze ze strony lewej i prawej.

Zakres regulacji (podane poniżej wymiary są zewnętrznymi wymiarami brodzików, rzeczywiste wymiary kabin – patrz inf. techniczne)

WYMIARY STANDARDOWE	Szerokość	1 Wejście narożne (-25 mm; 0 mm)
	700	675-700
750	725-750	
800	775-800	
900	875-900	
1000	975-1000	
1200	1175-1200	
(-10 mm; +15 mm)		
WYMIARY SPECJALNE	np.: 865	855-880

INFORMACJE TECHNICZNE Strony od 206 do 207.

Ceny netto. Należy doliczyć podatek VAT. Wymiary w mm. Zastrzegamy sobie prawo do zmian technicznych. Przy wymiarach specjalnych nie uwzględniamy zwrotów przy reklamacjach niewynikających z naszej winy.



↑ **TED2G + TED2D**

Profil Połysk (50),
szkło (07)

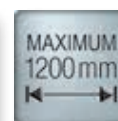

Objaśnienia piktogramów znajdują się na końcu cennika.

TED2 / Wejście narożne z drzwiami otwieranymi

Szkoło hartowane 6 mm. Uszczelka magnetyczna. Otwierane tylko na zewnątrz.

Indeks przykładowy:	TED2	G	0700	01	07
---------------------	-------------	----------	-------------	-----------	-----------

TED2 G 0700 01 07 = Kabina TED2, strona lewa, wysokość 1900 mm, szerokość 700 mm, srebrny mat, szkło przezroczyste

WYMIARY STANDARDOWE. Wysokość 1900 mm. Cena za stronę*

Szerokość brodzika	Szerokość wejścia	Szerokość części stałej	Model	Strona montażu	Szerokość	Kolor profili	Warianty szkła			
			Kod	G=lewa D=prawa	Wymiar	01=Srebrny mat 04=Biały 50=Połysk SF=Opcjonalne kolory	07=Szkło przezroczyste 22=Durlux 200	30=Master Carré 44=Krople 51=Pas satynowy poziomy		
700	662	210	TED2	G	0700	1.025 PLN	..	1.325 PLN
			TED2	D	0700
750	730	210	TED2	G	0750	1.050 PLN	..	1.350 PLN
			TED2	D	0750
800	730	260	TED2	G	0800	1.075 PLN	..	1.575 PLN
			TED2	D	0800
900	730	360	TED2	G	0900	1.100 PLN	..	1.400 PLN
			TED2	D	0900
1000	730	460	TED2	G	1000	1.150 PLN	..	1.450 PLN
			TED2	D	1000
1200	730	660	TED2	G	1200	1.200 PLN	..	1.500 PLN
			TED2	D	1200

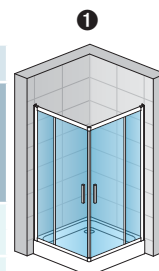

TED2G + TED2D

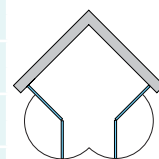

Wymiary standardowe przewidziane są do montażu na brodziku. Przy montażu bezpośrednio na posadzce, należy sprawdzić wymiar części kąpielowej na str. 206.

WYMIARY SPECJALNE. Cena za stronę*

Szerokość	Wysokość	Model	Strona montażu	Szerokość	Kolor profili	Warianty szkła		
700-900	do 1900	TED2	G	SM1	1.275 PLN	1.675 PLN
		TED2	D	SM1
901-1200	do 1900	TED2	G	SM2	1.475 PLN	1.800 PLN
		TED2	D	SM2

Przy zamówieniu należy zawsze podać sposób montażu – brodzik czy posadzka. Więcej na str. 18 i 19.

INFORMACJE TECHNICZNE:

* Kompletnie wejście narożne składa się zawsze ze strony lewej i prawej.

Zakres regulacji

(podane poniżej wymiary są zewnętrznymi wymiarami brodzików, rzeczywiste wymiary kabin – patrz inf. techniczne)

WYMIARY STANDARDOWE	Szerokość	Wejście narożne (-25 mm; 0 mm)
	700	675-700
750	725-750	
800	775-800	
900	875-900	
1000	975-1000	
1200	1175-1200	
		(-10 mm; +15 mm)
WYMIARY SPECJALNE	np.: 865	855-880

INFORMACJE TECHNICZNE Strony od 206 do 207.

Ceny netto. Należy doliczyć podatek VAT. Wymiary w mm. Zastrzegamy sobie prawo do zmian technicznych. Przy wymiarach specjalnych nie uwzględniamy zwrotów przy reklamacjach niewynikających z naszej winy.



↑ **TOPR**

Profil Połysk (50),
szkło (07)

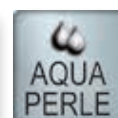

Objaśnienia piktogramów znajdują się na końcu cennika.

TOPR / Kabina półokrągła z drzwiami rozsuwanymi

Szkoło hartowane 6 mm. Uszczelka magnetyczna.

Indeks przykładowy:	TOPR	50	080	01	07
---------------------	-------------	-----------	------------	-----------	-----------

TOPR 50 080 01 07 = Kabina TOPR, promień 500, wysokość 1900 mm, szerokość 800 mm, srebrny mat, szkło przezroczyste

WYMIARY STANDARDOWE. Wysokość 1900 mm.

Szerokość brodzika A	Szerokość wejścia	Model	Promień	Szerokość	Kolor profili	Warianty szkła			
		Kod	50=500mm 55=550mm	Wymiar	01=Srebrny mat 04=Biały 50=Połysk SF=Opcjonalne kolory	07=Szkoło przezroczyste 22=Durlux 200	44=Krople		
800	463	TOPR	50	080	2.450 PLN	..	3.075 PLN
	401	TOPR	55	080
900	510	TOPR	50	090	2.550 PLN	..	3.175 PLN
	557	TOPR	55	090
1000	510	TOPR	50	100	2.675 PLN	..	3.275 PLN
	579	TOPR	55	100

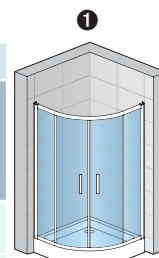

TOPR

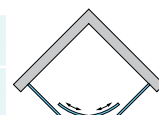
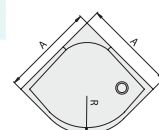

Wymiary standardowe przewidziane są do montażu na brodziku. Przy montażu bezpośrednio na posadzce, należy sprawdzić wymiar części kąpielowej na str. 207.

WYMIARY SPECJALNE

Szerokość A	Wysokość	Model	Promień	Szerokość	Kolor profili	Warianty szkła			
750-900	1900	TOPR	50	SM1	2.875 PLN	..	3.500 PLN
		TOPR	55	SM1
901-1200	1900	TOPR	50	SM2	3.225 PLN	..	3.850 PLN
		TOPR	55	SM2

Przy zamówieniu należy zawsze podać sposób montażu – brodzik czy posadzka. Więcej na str. 18 i 19.

INFORMACJE TECHNICZNE:

Przy kabinie asymetrycznej należy podać szerokość strony lewej i prawej.

Zakres regulacji (podane poniżej wymiary są zewnętrznymi wymiarami brodzików, rzeczywiste wymiary kabin – patrz inf. techniczne)

		①
		Szerokość
WYMIARY STANDARDOWE	800	Kabina półokrągła (-25 mm; 0 mm)
	900	775-800
	1000	875-900
		975-1000
		(-10 mm; +15 mm)
WYMIARY SPECJALNE	np.: 865	855-880

INFORMACJE TECHNICZNE Strony od 206 do 207.

Ceny netto. Należy doliczyć podatek VAT. Wymiary w mm. Zastrzegamy sobie prawo do zmian technicznych. Przy wymiarach specjalnych nie uwzględniamy zwrotów przy reklamacjach niewynikających z naszej winy.



↑ **TER**

Profil Połysk (50),
szkło (07)



Objaśnienia piktogramów znajdują się na końcu cennika.

TER / Kabina półokrągła z drzwiami otwieranymi

Szkoło hartowane 6 mm. Uszczelka magnetyczna. Otwierane tylko na zewnątrz.

Indeks przykładowy: **TER 50 080 01 07**

TER 50 080 01 07 = Kabina TER, promień 500, wysokość 1900 mm, szerokość 800 mm, srebrny mat, szkło przezroczyste

WYMIARY STANDARDOWE. Wysokość 1900 mm

Szerokość brodzika A	Szerokość wejścia	Model	Promień	Szerokość	Kolor profili	Warianty szkła			
		Kod	50=500mm 55=550mm	Wymiar	01=Srebrny mat 04=Biały 50=Połysk SF=Opcjonalne kolory	07=Szkoło przezroczyste 22=Durlux 200	44=Krople		
800	626	TER	50	080	2.425 PLN	..	3.050 PLN
	697	TER	55	080
900	626	TER	50	090	2.500 PLN	..	3.125 PLN
	697	TER	55	090
1000	626	TER	50	100	2.550 PLN	..	3.175 PLN
	697	TER	55	100

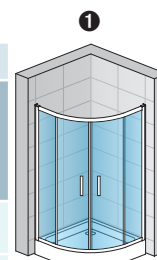

TER

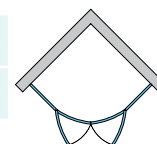
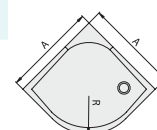

Wymiary standardowe przewidziane są do montażu na brodziku. Przy montażu bezpośrednio na posadzce, należy sprawdzić wymiar części kąpielowej na str. 207.

WYMIARY SPECJALNE

Szerokość A	Wysokość	Model	Promień	Szerokość	Kolor profili	Warianty szkła			
750-900	1900	TER	50	SM1	2.775 PLN	..	3.375 PLN
		TER	55	SM1
901-1200	1900	TER	50	SM2	3.125 PLN	..	3.725 PLN
		TER	55	SM2

Przy zamówieniu należy zawsze podać sposób montażu – brodzik czy posadzka. Więcej na str. 18 i 19.

INFORMACJE TECHNICZNE:

Przy kabinie asymetrycznej należy podać szerokość strony lewej i prawej.

Zakres regulacji

(podane poniżej wymiary są zewnętrznymi wymiarami brodzików, rzeczywiste wymiary kabin – patrz inf. techniczne)

		①
		Szerokość
WYMIARY STANDARDOWE	800	Kabina półokrągła (-25 mm; 0 mm) 775-800
	900	875-900
	1000	975-1000
		(-10 mm; +15 mm)
WYMIARY SPECJALNE	np.: 865	855-880

INFORMACJE TECHNICZNE Strony od 206 do 207.

Ceny netto. Należy doliczyć podatek VAT. Wymiary w mm. Zastrzegamy sobie prawo do zmian technicznych. Przy wymiarach specjalnych nie uwzględniamy zwrotów przy reklamacjach niewynikających z naszej winy.



↑ **TOP52**

Profil Połysk (50),
szkło (07)

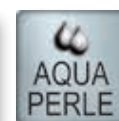

Objaśnienia piktogramów znajdują się na końcu cennika.

TOP52 / Kabina pięciokątna z drzwiami otwieranymi

Szko hartowane 6 mm (element stały) i 5 mm (drzwi). Uszczelka magnetyczna. Otwierane tylko na zewnątrz.

Indeks przykładowy:	TOP52	6	080	01	07
---------------------	-------	---	-----	----	----

TOP52 6 080 01 07 = Kabina TOP52, wysokość 1900 mm, szerokość 800 mm, srebrny mat, szkło przezroczyste

WYMIARY STANDARDOWE. Wysokość 1900 mm.

Szerokość brodzika C	Szerokość brodzika A	Szerokość brodzika B	Model	Szerokość C	Szerokość A	Kolor profili	Warianty szkła			
			Kod	Wymiar		01=Srebrny mat 04=Biały 50=Połysk SF=Opcjonalne kolory	07=Szkło przezroczyste 22=Durlux 200	30=Master Carré 44=Krople 51=Pas satynowy poziomy		
636	800	350	TOP52	6	080	2.650 PLN	..	3.525 PLN
	900	450	TOP52	6	090	2.675 PLN	..	3.550 PLN
	1000	550	TOP52	6	100	2.700 PLN	..	3.575 PLN
707	800	300	TOP52	7	080	2.650 PLN	..	3.525 PLN
	900	400	TOP52	7	090	2.675 PLN	..	3.550 PLN
	1000	500	TOP52	7	100	2.700 PLN	..	3.575 PLN

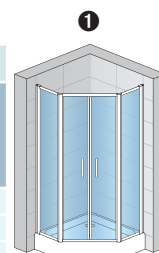

TOP52

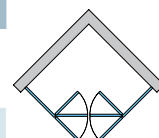
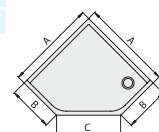

Wymiary standardowe przewidziane są do montażu na brodziku. Przy montażu bezpośrednio na posadzce, należy sprawdzić wymiar części kąpielowej na str. 207.

TOP52 / Drzwi do kabiny pięciokątnej

Szko hartowane 5 mm.

Indeks przykładowy:	TOP52	SM1	01	07
---------------------	-------	-----	----	----

TOP52 SM1 01 07 = Drzwi TOP52, wysokość do 1900 mm, szerokość specjalna, srebrny mat, szkło przezroczyste

WYMIARY SPECJALNE

Szerokość C	Wysokość	Model	Szerokość	Kolor profili	Warianty szkła			
		Kod	Wymiar	01=Srebrny mat 04=Biały 50=Połysk SF=Opcjonalne kolory	07=Szkło przezroczyste 22=Durlux 200	30=Master Carré 44=Krople 51=Pas satynowy poziomy		
600-1000	do 1900	TOP52	SM1	1.325 PLN	..	1.750 PLN

Przy zamówieniu należy zawsze podać sposób montażu – brodzik czy posadzka. Więcej na str. 18 i 19.

TOPF5 / Ścianki boczne do kabiny pięciokątnej

Szko hartowane 6 mm.

Indeks przykładowy:	TOPF5	SM1	01	07
---------------------	-------	-----	----	----

TOPF5 SM1 01 07 = Ścianka TOPF5, wysokość do 1900 mm, szerokość specjalna, srebrny mat, szkło przezroczyste

WYMIARY SPECJALNE

Szerokość B	Wysokość	Model	Szerokość	Kolor profili	Warianty szkła			
		Kod	Wymiar	01=Srebrny mat 04=Biały 50=Połysk SF=Opcjonalne kolory	07=Szkło przezroczyste 22=Durlux 200	30=Master Carré 44=Krople 51=Pas satynowy poziomy		
200-550	do 1900	TOPF5	SM1	975 PLN	..	1.200 PLN

Przy zamówieniu należy zawsze podać sposób montażu – brodzik czy posadzka. Więcej na str. 18 i 19.

INFORMACJE TECHNICZNE:

Kompletna kabina pięciokątna składa się zawsze z drzwi i dwóch ścianek bocznych. Przy zamówieniu należy podać dokładne szerokości obu ścianek. Przy kabinie asymetrycznej wymiary te mogą się różnić.

DOPLATY do ścianki bocznej

Ukosi/Wycinki	cena bazowa jak za wymiar specjalny	za sztukę	425 PLN
---------------	-------------------------------------	-----------	---------

Zakres regulacji

(podane poniżej wymiary są zewnętrznymi wymiarami brodzików, rzeczywiste wymiary kabin – patrz inf. techniczne)

WYMIARY STANDARDOWE	Szerokość			Szerokość A (-25 mm; 0 mm)	Szerokość B (-25 mm; 0 mm)	Szerokość C (0 mm)
	Szerokość A	Szerokość B	Szerokość C			
	800	350	636			
	300	707				
900	450	636	875-900	425-450		
	400	707				
1000	550	636	975-1000	525-550		
	500	707				
			(-10 mm; +15 mm)	(-10 mm; +15 mm)	(0 mm)	
WYMIARY SPECJALNE	np.: 865	415	636	855-880	405-430	Brak regulacji

INFORMACJE TECHNICZNE Strony od 206 do 207.

Ceny netto. Należy doliczyć podatek VAT. Wymiary w mm. Zastrzegamy sobie prawo do zmian technicznych. Przy wymiarach specjalnych nie uwzględniamy zwrotów przy reklamacjach niewynikających z naszej winy.

Dodatki

Opis		Kod	Kolor	Długość	Cena
Poprzeczka stabilizująca do ścianek bocznych przy U-montażu.			01=Srebrny mat 04=Biały 50=Połysk	mm	
		EVT6	..	500	125 PLN
		EVT6	..	1000	200 PLN

Opis		Kod	Kolor profili	Długość	Cena
Poprzeczka stabilizująca do ścianek bocznych przy U-montażu.			01=Srebrny mat 04=Biały 50=Połysk	mm	
		EVT	..	500	125 PLN
		EVT	..	1000	200 PLN

Uszczelki

Przy zamawianiu uszczelek należy podać model kabiny.

82111 - Uszczelka pionowa dla szkła 6 mm

	Długość	Kod	Cena za sztukę
	2000 mm	82111	125 PLN

51402 - Uszczelka pozioma dla szkła 6 mm

	Długość	Kod	Cena za sztukę
	1000 mm	51402	75 PLN

42352L + 42352R - Uszczelka magnetyczna 90° dla szkła 6 mm

	Długość	Kod	Cena za parę
	2000 mm	42352L + 42352R	250 PLN

42356 - Uszczelka magnetyczna dla szkła 6 mm

	Długość	Kod	Cena za sztukę
	2000 mm	42356	125 PLN

82303 - Uszczelka pionowa do drzwi

	Długość	Kod	Cena za sztukę
	2000 mm	82303	125 PLN

Profile dodatkowe

ACT1 - Profil poszerzający ściankę boczną lub drzwi o 25 mm

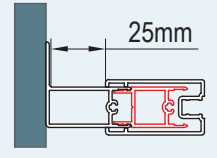
	Kod	Kolor	Wysokość	Prix
		01=Srebrny mat 04=Biały 50=Połysk SF=Opcjonalne kolory		
	ACT1	..	1898	130 PLN
	ACT1	..	SM1	150 PLN

ACT2 - Profil poszerzający ściankę boczną lub drzwi o 40 mm

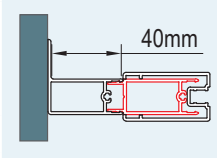
	Kod	Kolor	Wysokość	Prix
		01=Srebrny mat 04=Biały 50=Połysk SF=Opcjonalne kolory		
	ACT2	..	1898	140 PLN
	ACT2	..	SM1	160 PLN

WTT3 - Profil do mocowania ścianki bocznej lub drzwi pod kątem od 0° do 90°

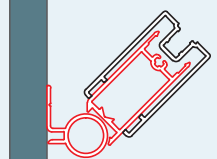
	Kod	Kolor	Wysokość	Prix
		01=Srebrny mat 04=Biały 50=Połysk SF=Opcjonalne kolory		
	WTT3	..	1898	220 PLN
	WTT3	..	SM1	260 PLN

EPT - Profil do mocowania ścianki bocznej lub drzwi pod kątem 90°

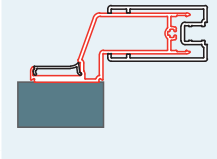
	Kod	Kolor	Wysokość	Prix
		01=Srebrny mat 04=Biały 50=Połysk SF=Opcjonalne kolory		
	EPT	..	1898	180 PLN
	EPT	..	SM1	200 PLN

WTT4 - Profil do mocowania ścianki bocznej lub drzwi pod kątem od 90° do 180°

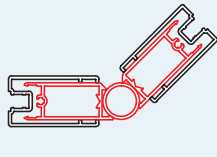
	Kod	Kolor	Wysokość	Prix
		01=Srebrny mat 04=Biały 50=Połysk SF=Opcjonalne kolory		
	WTT4	..	1898	220 PLN
	WTT4	..	SM1	260 PLN

TEO - Profil łączący drzwi lub ścianki boczne przy montażu typu „T”

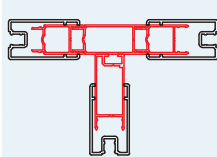
	Kod	Kolor	Wysokość	Prix
		01=Srebrny mat 04=Biały 50=Połysk SF=Opcjonalne kolory		
	TEO	..	1898	260 PLN
	TEO	..	SM1	280 PLN

PFL - Profil łączący drzwi ze ścianką boczną w linii

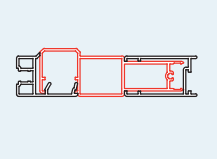
	Kod	Kolor	Wysokość	Prix
		01=Srebrny mat 04=Biały 50=Połysk SF=Opcjonalne kolory		
	PFL	..	1898	260 PLN
	PFL	..	SM1	260 PLN

Przykłady kabin niestandardowych



TOPP + TOPF

Drzwi + ścianka boczna 90°
z wycinkiem i ukosem



TOPP + TOPF

Drzwi ze skróconą
ścianką boczną w linii



TOPS2 + 2x TOPF

Drzwi rozsuwane dwuczęściowe
+ dwie ścianki boczne 90° –
montaż typu U



TOPAC + TOPF

Wejście narożne + ścianka
boczna 90°

Co muszą Państwo wiedzieć ?

Właściwości



3, 5 i 6 mm szkło hartowane bezpieczne



Możliwość wykonania kabin na wymiar



Jakość potwierdzona normą EN 14428:2008+A1



Wybór 5 różnych szkieł + tworzywo sztuczne



Wysokość standardowa 1900 mm



Powłoka Aquaperle w standardzie



Szerokość do 1800 mm



Możliwość wykonania wycinków w szkłe



Montaż lewo lub prawostronny

Design

1.- 2. Uchwyty

- Chromowane uchwyty w dwóch kształtach w zależności od modelu kabiny

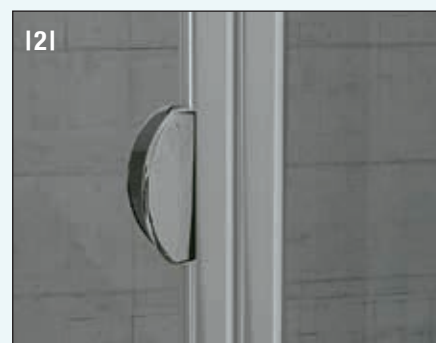

3.- 4. Chromowane łączniki profili

- Standardowo również przy kabinach w kolorze białym



5. Profil przyścienny

- Chromowany o nowoczesnym designie



Zalety techniczne



+ System profili z regulacją szerokości

- Zakres regulacji 25 mm
- Bez konieczności wiercenia otworów
- Tylko jedna blokująca śruba

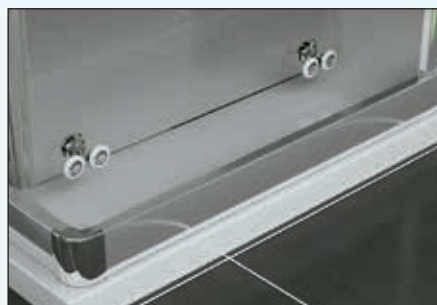

+ System wypinania drzwi przesuwanych

- Łatwość czyszczenia trudno dostępnych miejsc
1. Przy modelach TOPR, TOPAC, TOPS2 oraz TOPS4 wypinane wózki rolkowe
 2. Przy modelach TOPS3 i TOE3 wypinana prowadnica



+ Ograniczniki przesuwu drzwi

- Eliminują możliwość uszkodzenia drzwi przy otwieraniu
- Specjalne ograniczniki absorbują drgania szkła podczas otwierania lub zamykania elementu drzwiowego



+ Połączenie drzwi i ścianki bocznej profilem typu CLIP

- Gwarantuje maksymalną szczelność
- Nie ma konieczności wiercenia otworów
- Brak widocznych śrub lub innych elementów połączeniowych



+ System podwójnych rolek

- Ułatwiają przesuwanie drzwi

INFORMACJE TECHNICZNE

Informacje przy montażu:

Drzwi + ścianka boczna, wejście narożne, kabina półokrągła montowana na brodziku:

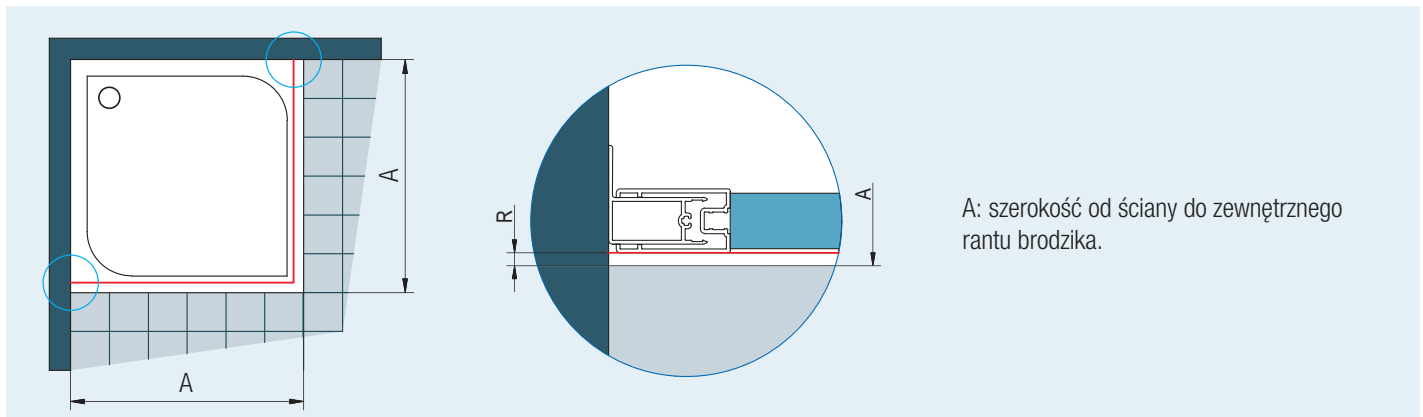

A: szerokość od ściany do zewnętrznego rantu brodzika.

Widok 1: Przesunięcie szyby do wewnątrz od zewnętrznego rantu brodzika (R) uzależnione jest od jego zaokrąglenia oraz jest stałe zarówno przy wymiarach standardowych jak i specjalnych. Oznacza to, że kabiny z serii Topline montujemy maksymalnie blisko zewnętrznego rantu brodzika.

Drzwi + ścianka boczna, wejście narożne, montowane bezpośrednio na posadzce:

Wymiary części kąpielowej przy montażu elementów o wymiarach standardowych na posadzce

Wymiary standardowe	Szerokość A = oś profilu
700	673
750	723
800	773
900	873
1000	973
1200	1173
1400	1373
1600	1573

A: szerokość od ściany do osi profilu poziomego

Wszystkie elementy standardowe wyposażone są w profil przyścienny z regulacją -10 mm do +15 mm. W przypadku gdy wymiary części kąpielowej odbiegają od wymiarów z powyższej tabeli konieczne jest zamówienie kabiny w wymiarach specjalnych.

Widok 2: W tym przypadku nie występuje przesunięcie szyby do wewnątrz

Profil przyścienny kątowy (40262 + 80263)

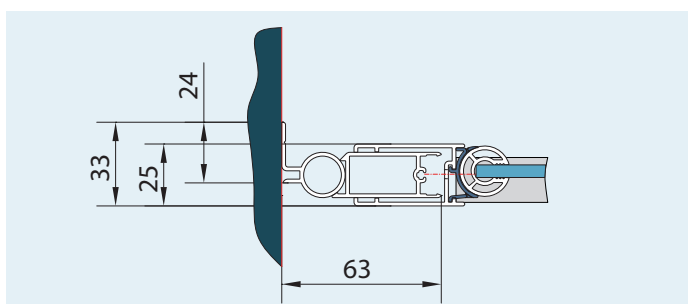

Profil przyścienny 80301

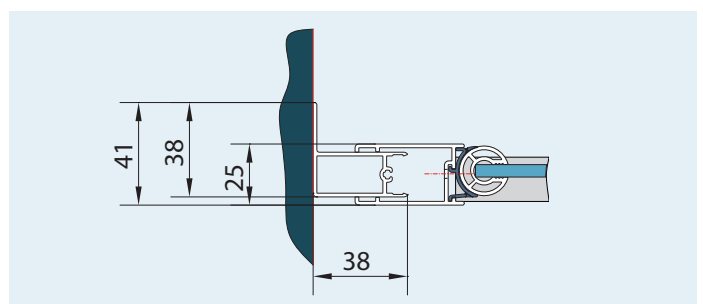

INFORMACJE TECHNICZNE

Kabina półokrągła montowana bezpośrednio na posadzce:

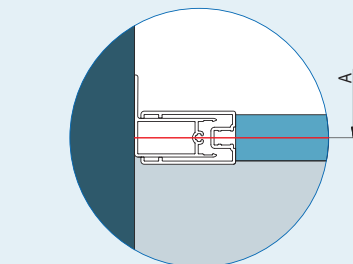
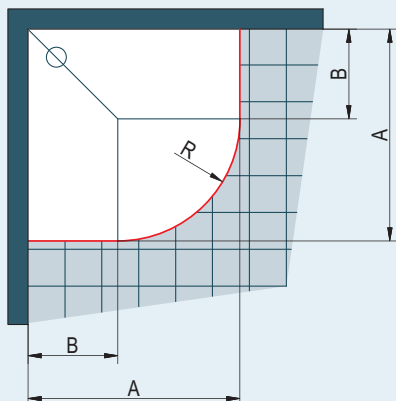

A: szerokość od ściany do osi profilu poziomego

Konieczne należy zwrócić uwagę przy wykonywaniu posadzki na promieniu R488 i R538 z tabeli obok.

Wszystkie elementy standardowe wyposażone są w profil przyścienny z regulacją -10 mm do +15 mm. W przypadku gdy wymiary części kąpielowej odbiegają od wymiarów z powyższej tabeli konieczne jest zamówienie kabiny w wymiarach specjalnych.

Wymiary części kąpielowej przy montażu elementów o wymiarach standardowych na posadzce

Promień 500 mm

Wymiary standardowe	Szerokość A = oś profilu	Szerokość B przy promieniu 500
800	773 x 773	285
900	873 x 873	385
1000	973 x 973	485

R488: Promień do osi profilu poziomego przy r:500

Promień 550 mm

Wymiary standardowe	Szerokość A = oś profilu	Szerokość B przy promieniu R550
800	773 x 773	235
900	873 x 873	335
1000	973 x 973	435

R538: Promień do osi profilu poziomego przy r:550

Widok 3

Kabina pięciokątna montowana bezpośrednio na posadzce:

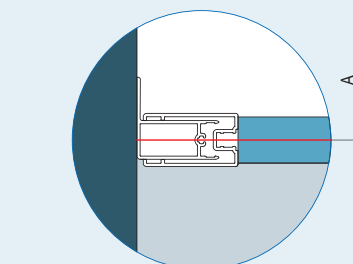
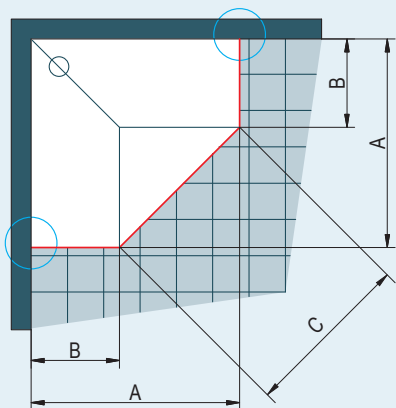

A: szerokość od ściany do osi profilu poziomego

Wszystkie elementy standardowe wyposażone są w profil przyścienny z regulacją -10 mm do +15 mm. W przypadku gdy wymiary części kąpielowej odbiegają od wymiarów z powyższej tabeli konieczne jest zamówienie kabiny w wymiarach specjalnych.

Wymiary części kąpielowej przy montażu elementów o wymiarach standardowych na posadzce

Drzwi 636

Wymiary standardowe	Szerokość A = oś profilu	Szerokość B przy drzwiach 636	Szerokość C przy drzwiach 636
800	773 x 773	330	626
900	873 x 873	430	626
1000	973 x 973	530	626

Drzwi 707

Wymiary standardowe	Szerokość A = oś profilu	Szerokość B przy drzwiach 707	Szerokość C przy drzwiach 707
800	773 x 773	280	697
900	873 x 873	380	697
1000	973 x 973	480	697

Widok 4

Montaż standardowych drzwi ze standardową ścianką boczną w linii przy pomocy profilu PFL

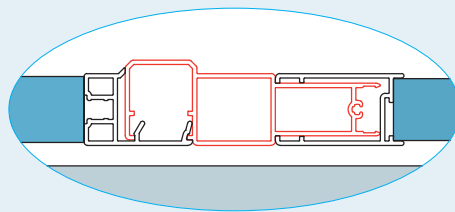
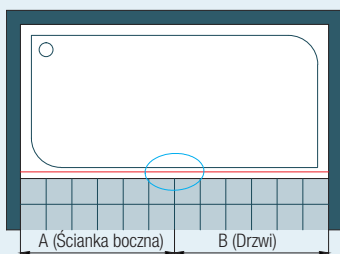

Profil PFL:

Umożliwia połączenie standardowej ścianki bocznej z drzwiami w linii.

Przykład:

Standardowe drzwi w rozmiarze 800 połączone ze standardową ścianką boczną 700 przy pomocy profilu PFL pasują do wnęki o rozmiarze 1500 mm z dodatkowym zakresem regulacji +/- 25 mm.

Seria ECO-LINE to jakość ręcznego wykonania, nowoczesny wygląd i gwarancja niskiej ceny. Kompaktowe profile przyściennie, łatwy montaż oraz dwa rodzaje szkła do wyboru czynią z tej serii ciekawą alternatywę dla droższych modeli.

Cechy serii:

- 4 i 5 mm szkło hartowane bezpieczne
- 3 mm tworzywo sztuczne
- Wysokość standardowa 1900 mm
- Powłoka Aquaperle w standardzie
- Możliwość wyboru sposobu otwierania drzwi
- Niespotykana łatwość montażu
- Dostępna w wymiarach standardowych



Chromowane łączniki narożników.



Ponadczasowy design chromowanych uchwytów.



Nowoczesny kształt idealnie prostej powierzchni profili.



ECO-LINE

ECO-LINE

Rozwiązania ekonomiczne i funkcjonalne



▲ **ECOP + ECOF**
połysk (50), szkło (07)

◀ **ECOP**
połysk (50), szkło (07)

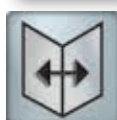
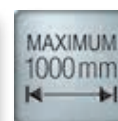

Objaśnienia piktogramów znajdują się na końcu cennika.

ECOP / Drzwi jednoczęściowe

Szkoło hartowane 5 mm.
Uszczelka magnetyczna. Otwierane do środka i na zewnątrz.

Indeks przykładowy:	ECOP	0700	01	07
---------------------	-------------	-------------	-----------	-----------

ECOP 0700 01 07 = Drzwi ECOP, wysokość 1900 mm, szerokość 700 mm, srebrny mat, szkło przezroczyste

WYMIARY STANDARDOWE. Wysokość 1900 mm

Szerokość brodzika	Szerokość wejścia	Model	Szerokość	Kolor profili	Warianty szkła	Cena
		Kod	Wymiar	01=Srebrny mat 04=Biały 50=Połysk	07=Szkło przezroczyste 22=Durlux 200	
700	564	ECOP	0700	1.000 PLN
800	664	ECOP	0800	1.025 PLN
900	764	ECOP	0900	1.050 PLN
1000	864	ECOP	1000	1.075 PLN

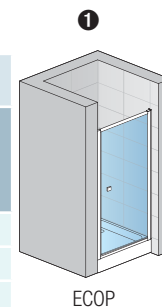

Wymiary standardowe przewidziane są do montażu na brodziku. Przy montażu bezpośrednio na posadzce, należy sprawdzić wymiar części kąpielowej na str. 220

ECOF / Ścianka boczna

Szkoło hartowane 4 mm.

Indeks przykładowy:	ECOF	0700	01	07
---------------------	-------------	-------------	-----------	-----------

ECOF 0700 01 07 = Ścianka ECOF, wysokość 1900 mm, szerokość 700 mm, srebrny mat, szkło przezroczyste

WYMIARY STANDARDOWE

Szerokość brodzika	Wysokość	Model	Szerokość	Kolor profili	Warianty szkła	Cena
		Kod	Wymiar	01=Srebrny mat 04=Biały 50=Połysk	07=Szkło przezroczyste 22=Durlux 200	
700	1900	ECOF	0700	675 PLN
750	1900	ECOF	0750	700 PLN
800	1900	ECOF	0800	725 PLN
900	1900	ECOF	0900	750 PLN
1000	1900	ECOF	1000	775 PLN
1200	1900	ECOF	1200	800 PLN

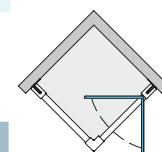

Wymiary standardowe przewidziane są do montażu na brodziku. Przy montażu bezpośrednio na posadzce, należy sprawdzić wymiar części kąpielowej na str. 220

DODATKI - poprzeczka stabilizacyjna lub wspornik pionowy.

Oba rozwiązania pasują do standardowej ścianki ECOF.

Długość poprzeczki stabilizacyjnej lub wspornika pionowego – 1900 mm.

Indeks przykładowy:	BTB	01	1900
---------------------	------------	-----------	-------------

BTB 01 1900 = Poprzeczka stabilizacyjna lub wspornik pionowy, srebrny mat, długość 1900 mm

Długość poprzeczki stabilizacyjnej lub wspornika pionowego	Model	Kolor profili	Długość	Cena
	Kod	01=Srebrny mat 04=Biały 50=Połysk	Wymiar	
1900	BTB	..	1900	250 PLN

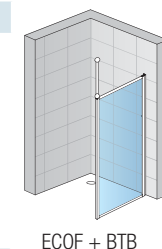
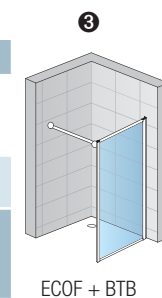

Zakres regulacji

(podane poniżej wymiary są zewnętrznymi wymiarami brodzików, rzeczywiste wymiary kabin – patrz inf. techniczne)

WYMIARY STANDARDOWE	Szerokość	1	2	3
		Drzwi do niszy (-25 mm; +25 mm)	Drzwi (+ ścianka boczna 90°) (-25 mm; 0 mm)	Ścianka boczna 90° (-25 mm; 0 mm)
	700	675-725	675-700	675-700
	800	775-825	775-800	775-800
	900	875-925	875-900	875-900
	1000	975-1025	975-1000	975-1000

INFORMACJE TECHNICZNE Strony od 220 do 221.

Ceny netto. Należy doliczyć podatek VAT. Wymiary w mm. Zastrzegamy sobie prawo do zmian technicznych. Przy wymiarach specjalnych nie uwzględniamy zwrotów przy reklamacjach niewynikających z naszej winy.



▲ **ECP2 + ECOF**
połysk (50), szkło (07)

◀ **ECP2**
połysk (50), szkło (07)

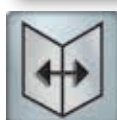
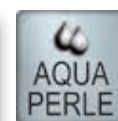

Objaśnienia piktogramów znajdują się na końcu cennika.

ECP2 / Drzwi dwuczęściowe

Szkoło hartowane 5 mm.
Uszczelka magnetyczna. Otwierane do środka i na zewnątrz.

Indeks przykładowy:	ECP2	0700	01	07
---------------------	-------------	-------------	-----------	-----------

ECP2 0700 01 07 = Drzwi ECP2, wysokość 1900 mm, szerokość 700 mm, srebrny mat, szkło przezroczyste

WYMIARY STANDARDOWE. Wysokość 1900 mm

Szerokość brodzika	Szerokość wejścia	Model	Szerokość	Kolor profili	Warianty szkła	Cena
		Kod	Wymiar	01=Srebrny mat 04=Biały 50=Połysk	07=Szkoło przezroczyste 22=Durlux 200	
700	548	ECP2	0700	1.300 PLN
800	648	ECP2	0800	1.325 PLN
900	748	ECP2	0900	1.350 PLN
1000	848	ECP2	1000	1.375 PLN

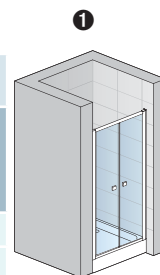

ECP2

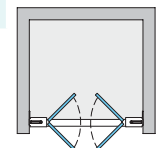

Wymiary standardowe przewidziane są do montażu na brodziku. Przy montażu bezpośrednio na posadzce, należy sprawdzić wymiar części kąpielowej na str. 220

ECOF / Ścianka boczna

Szkoło hartowane 4 mm.

Indeks przykładowy:	ECOF	0700	01	07
---------------------	-------------	-------------	-----------	-----------

ECOF 0700 01 07 = Ścianka ECOF, wysokość 1900 mm, szerokość 700 mm, srebrny mat, szkło przezroczyste

WYMIARY STANDARDOWE

Szerokość brodzika	Wysokość	Model	Szerokość	Kolor profili	Warianty szkła	Cena
		Kod	Wymiar	01=Srebrny mat 04=Biały 50=Połysk	07=Szkoło przezroczyste 22=Durlux 200	
700	1900	ECOF	0700	675 PLN
750	1900	ECOF	0750	700 PLN
800	1900	ECOF	0800	725 PLN
900	1900	ECOF	0900	750 PLN
1000	1900	ECOF	1000	775 PLN
1200	1900	ECOF	1200	800 PLN

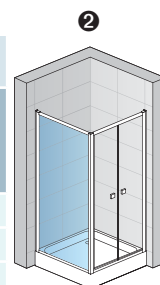

ECOF + ECP2

Wymiary standardowe przewidziane są do montażu na brodziku. Przy montażu bezpośrednio na posadzce, należy sprawdzić wymiar części kąpielowej na str. 220

DODATKI - poprzeczka stabilizacyjna lub wspornik pionowy.

Oba rozwiązania pasują do standardowej ścianki ECOF.

Długość poprzeczki stabilizacyjnej lub wspornika pionowego – 1900 mm.

Indeks przykładowy:	BTB	01	1900
---------------------	------------	-----------	-------------

BTB 01 1900 = Poprzeczka stabilizacyjna lub wspornik pionowy, srebrny mat, długość 1900 mm

Długość poprzeczki stabilizacyjnej lub wspornika pionowego	Model	Kolor profili	Długość	Cena
	Kod	01=Srebrny mat 04=Biały 50=Połysk	Wymiar	
1900	BTB	..	1900	250 PLN

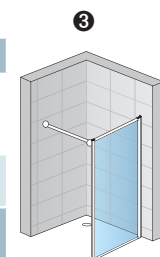

ECOF + BTB

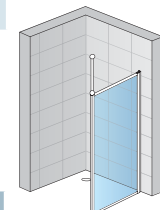

ECOF + BTB

Zakres regulacji

(podane poniżej wymiary są zewnętrznymi wymiarami brodzików, rzeczywiste wymiary kabin – patrz inf. techniczne)

WYMIARY STANDARDOWE	Szerokość	1	2	3
		Drzwi do niszy (-25 mm; +25 mm)	Drzwi (+ ścianka boczna 90°) (-25 mm; 0 mm)	Ścianka boczna 90° (-25 mm; 0 mm)
	700	675-725	675-700	675-700
	800	775-825	775-800	775-800
	900	875-925	875-900	875-900
	1000	975-1025	975-1000	975-1000

INFORMACJE TECHNICZNE Strony od 220 do 221.

Ceny netto. Należy doliczyć podatek VAT. Wymiary w mm. Zastrzegamy sobie prawo do zmian technicznych. Przy wymiarach specjalnych nie uwzględniamy zwrotów przy reklamacjach niewynikających z naszej winy.



↑ **ECOAC**

połysk (50), szkło (07)

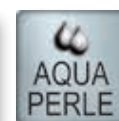

Objaśnienia piktogramów znajdują się na końcu cennika.

ECOAC / Wejście narożne z drzwiami rozsuwanymi Szko hartowane 4 mm.

Uszczelka magnetyczna.

Kabina symetryczna kompletna

Indeks przykładowy: **ECOAC 0700 01 07**

ECOAC 0700 01 07 = Kabina ECOAC, wysokość 1900 mm, szerokość 700 mm, srebrny mat, szkło przezroczyste

WYMIARY STANDARDOWE. Wysokość 1900 mm. Kompletna kabina.

Szerokość	Szerokość wejścia	Model	Szerokość	Kolor profili	Warianty szkła			
		Kod	Wymiar	01=Srebrny mat 04=Biały 50=Połysk	07=Szkło przezroczyste 22=Durlux 200	11=Tworzywo sztuczne		
700	385	ECOAC	0700	1.450 PLN	..	1.250 PLN
800	455	ECOAC	0800	1.500 PLN	..	1.300 PLN
900	525	ECOAC	0900	1.550 PLN	..	1.350 PLN
1000	595	ECOAC	1000	1.600 PLN	..	1.400 PLN

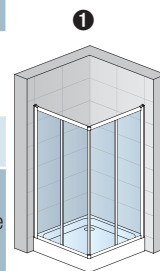

ECOAC

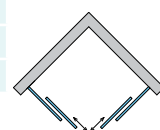

Wymiary standardowe przewidziane są do montażu na brodziku. Przy montażu bezpośrednio na posadzce, należy sprawdzić wymiar części kąpielowej na str. 220

Kabina asymetryczna

Indeks przykładowy: **ECO G 0700 01 07**

ECO G 0700 01 07 =Kabina ECOAC, strona lewa, wysokość 1900 mm, szerokość 700 mm, srebrny mat, szkło przezroczyste

WYMIARY STANDARDOWE. Cena za stronę*

Szerokość brodzika	Wysokość	Model	Szerokość	Szerokość	Kolor profili	Warianty szkła			
		Kod	G=lewa D=prawa	Wymiar	01=Srebrny mat 04=Biały 50=Połysk	07=Szkło przezroczyste 22=Durlux 200	11=Tworzywo sztuczne		
700	1900	ECO	G	0700	725 PLN	..	625 PLN
		ECO	D	0700	725 PLN	..	625 PLN
750	1900	ECO	G	0750	750 PLN	..	625 PLN
		ECO	D	0750	750 PLN	..	625 PLN
800	1900	ECO	G	0800	750 PLN	..	650 PLN
		ECO	D	0800	750 PLN	..	650 PLN
900	1900	ECO	G	0900	775 PLN	..	675 PLN
		ECO	D	0900	775 PLN	..	675 PLN
1000	1900	ECO	G	1000	825 PLN	..	700 PLN
		ECO	D	1000	825 PLN	..	700 PLN

Wymiary standardowe przewidziane są do montażu na brodziku. Przy montażu bezpośrednio na posadzce, należy sprawdzić wymiar części kąpielowej na str. 220

INFORMACJE TECHNICZNE:

* Kompletnie wejście narożne składa się zawsze ze strony lewej i prawej.

Zakres regulacji (podane poniżej wymiary są zewnętrznymi wymiarami brodzików, rzeczywiste wymiary kabin – patrz inf. techniczne)

WYMIARY STANDARDOWE	Szerokość	Wejście narożne (-25 mm; 0 mm)
	700	675-700
750	725-750	
800	775-800	
900	875-900	
1000	975-1000	

INFORMACJE TECHNICZNE Strony od 220 do 221.

Ceny netto. Należy doliczyć podatek VAT. Wymiary w mm. Zastrzegamy sobie prawo do zmian technicznych. Przy wymiarach specjalnych nie uwzględniamy zwrotów przy reklamacjach niewynikających z naszej winy.



↑ **ECOR**

połysk (50), szkło (07)

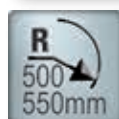
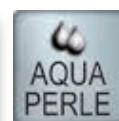
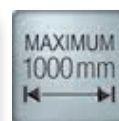

Objaśnienia piktogramów znajdują się na końcu cennika.

ECOR / Półokrągła z drzwiami rozsuwanymi

Uszczelka magnetyczna.

Szko hartowane lub tworzywo sztuczne 4 mm.

Indeks przykładowy: **ECOR 50 080 01 07**

ECOR 50 080 01 07 = Kabina ECOR, promień 500, wysokość 1900 mm, szerokość 800 mm, srebrny mat, szkło przezroczyste

WYMIARY STANDARDOWE. Wysokość 1900 mm

Szerokość brodzika	Szerokość wejścia	Model	Promień	Szerokość	Kolor profili	Warianty szkła			
		Kod	50=500 mm 55=550 mm	Wymiar	01=Srebrny mat 04=Biały 50=Polysk	07=Szkło przezroczyste 22=Durlux 200	11=Tworzywo sztuczne		
800	463	ECOR	50	080	1.975 PLN	..	1.375 PLN
	400	ECOR	55	080	1.975 PLN	..	1.400 PLN
900	605	ECOR	50	090	2.075 PLN	..	1.425 PLN
	560	ECOR	55	090	2.075 PLN	..	1.450 PLN
1000	605	ECOR	50	100	2.175 PLN	..	1.475 PLN
	700	ECOR	55	100	2.175 PLN	..	1.500 PLN

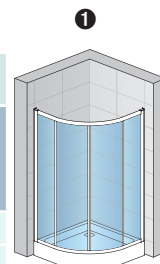

ECOR

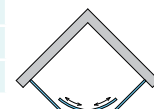

Wymiary standardowe przewidziane są do montażu na brodziku. Przy montażu bezpośrednio na posadzce, należy sprawdzić wymiar części kąpielowej na str. 220

Zakres regulacji

(podane poniżej wymiary są zewnętrznymi wymiarami brodzików, rzeczywiste wymiary kabin – patrz inf. techniczne)

WYMIARY STANDARDOWE	Szerokość	Kabina półokrągła (-25 mm; 0 mm)
	800	775-800
900	875-900	
1000	975-1000	

INFORMACJE TECHNICZNE Strony od 220 do 221.

Ceny netto. Należy doliczyć podatek VAT. Wymiary w mm. Zastrzegamy sobie prawo do zmian technicznych. Przy wymiarach specjalnych nie uwzględniamy zwrotów przy reklamacjach niewynikających z naszej winy.

Dodatki

Opis	Kod	Kolor	Długość	Cena
Poprzeczka stabilizująca do ścianek bocznych przy U-montażu.		01=Srebrny mat 04=Biały 50=Połysk	mm	
	EVT	..	500	125 PLN
	EVT	..	1000	200 PLN

Uszczelki

Przy zamawianiu uszczelek należy podać model kabiny.

42356 - Uszczelka magnetyczna dla szkła 6 mm

	Długość	Kod	Cena za sztukę
	2000 mm	42356	125 PLN

51402 - Uszczelka pozioma dla szkła 6 mm

	Długość	Kod	Cena za sztukę
	1000 mm	51402	75 PLN

82303 - Uszczelka pionowa do drzwi

	Długość	Kod	Cena za sztukę
	2000 mm	82303	125 PLN

Profile dodatkowe

ACT1 - Profil poszerzający ściankę boczną lub drzwi o 25 mm

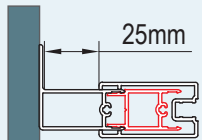
	Kod	Kolor	Wysokość	Cena
		01=Srebrny mat 04=Biały 50=Połysk		
	ACT1	..	1898	130 PLN

ACT2 - Profil poszerzający ściankę boczną lub drzwi o 40 mm

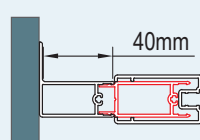
	Kod	Kolor	Wysokość	Cena
		01=Srebrny mat 04=Biały 50=Połysk		
	ACT2	..	1898	140 PLN

Co muszą Państwo wiedzieć ?

Właściwości



5 mm / 4 mm szkło hartowane bezpieczne



Wysokość standardowa 1900 mm



Jakość potwierdzona normą EN 14428:2008+A1



Wybór 2 różnych szkieł + tworzywo sztuczne



Szerokość do 1200 mm



Powłoka Aquaperle w standardzie



Montaż lewo lub prawostronny

Design

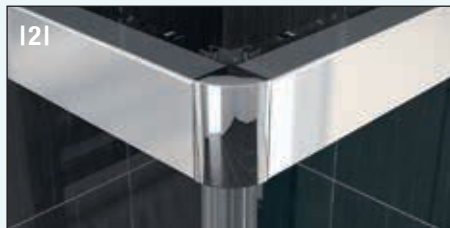

1. Uchwyt

- Chromowany o nowoczesnym designie

2. Chromowany łącznik profili

- Również przy kabinach w kolorze białym

3. Profil przyścienny

- Chromowany o nowoczesnym designie

Zalety techniczne:



System profili z regulacją szerokości

- Zakres regulacji 25 mm na stronę
- Bez konieczności wiercenia otworów
- Tylko jedna blokująca śruba



System rolek

- Ułatwia przesuwanie drzwi

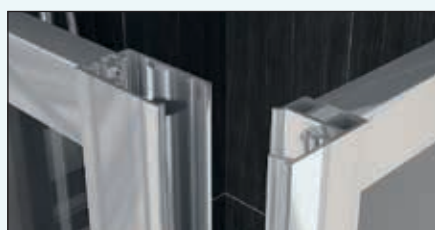

Połączenie drzwi i ścianki bocznej profilem typu CLIP

- Gwarantuje maksymalną szczelność
- Nie ma konieczności wiercenia otworów
- Brak widocznych śrub lub innych elementów połączeniowych

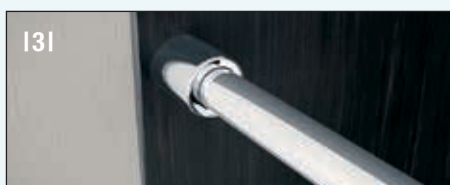

1. - 2. Wspornik pionowy

- Umożliwia montaż ścianki wolnostojącej do sufitu



3. - 4. Poprzeczka stabilizacyjna

- Umożliwia montaż ścianki wolnostojącej do ściany

Zestaw BTB (Strona 12) umożliwia przeprowadzenie montażu zarówno do ściany jak i sufitu

INFORMACJE TECHNICZNE

Informacje przy montażu:

Drzwi + ścianka boczna, wejście narożne, kabina półokrągła montowana na brodziku:

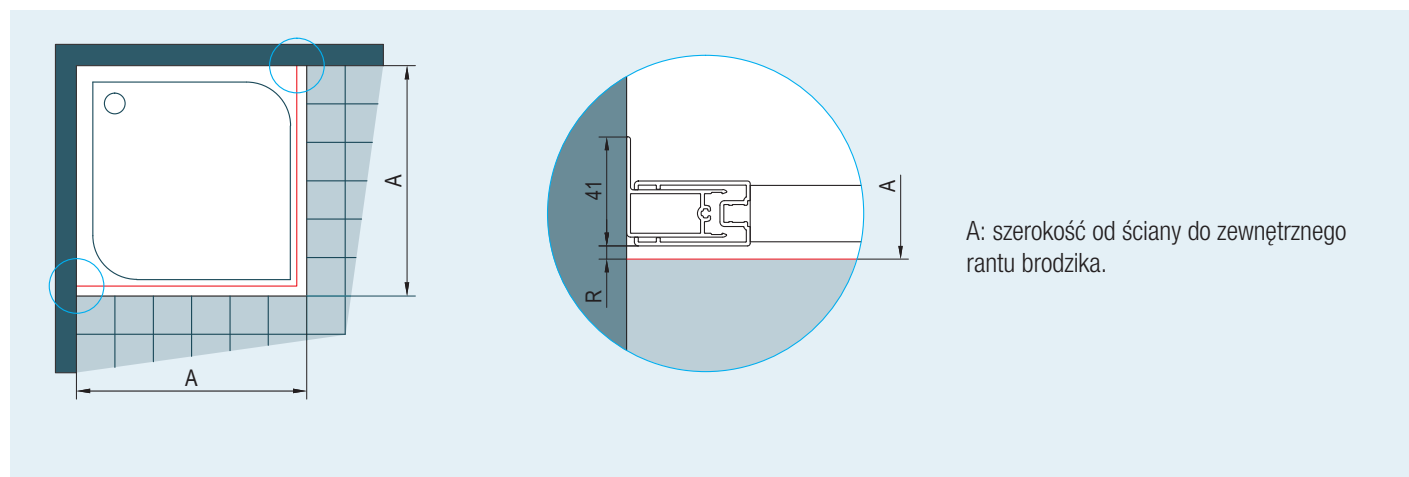

A: szerokość od ściany do zewnętrznego rantu brodzika.

Widok 1: Przesunięcie szyb do wewnątrz od zewnętrznego rantu brodzika (R) uzależnione jest od jego zaokrąglenia oraz jest stałe zarówno przy wymiarach standardowych jak i specjalnych. Oznacza to, że kabiny z serii Ecoline montujemy maksymalnie blisko zewnętrznego rantu brodzika.

Drzwi + ścianka boczna, wejście narożne, montowane bezpośrednio na posadzce:

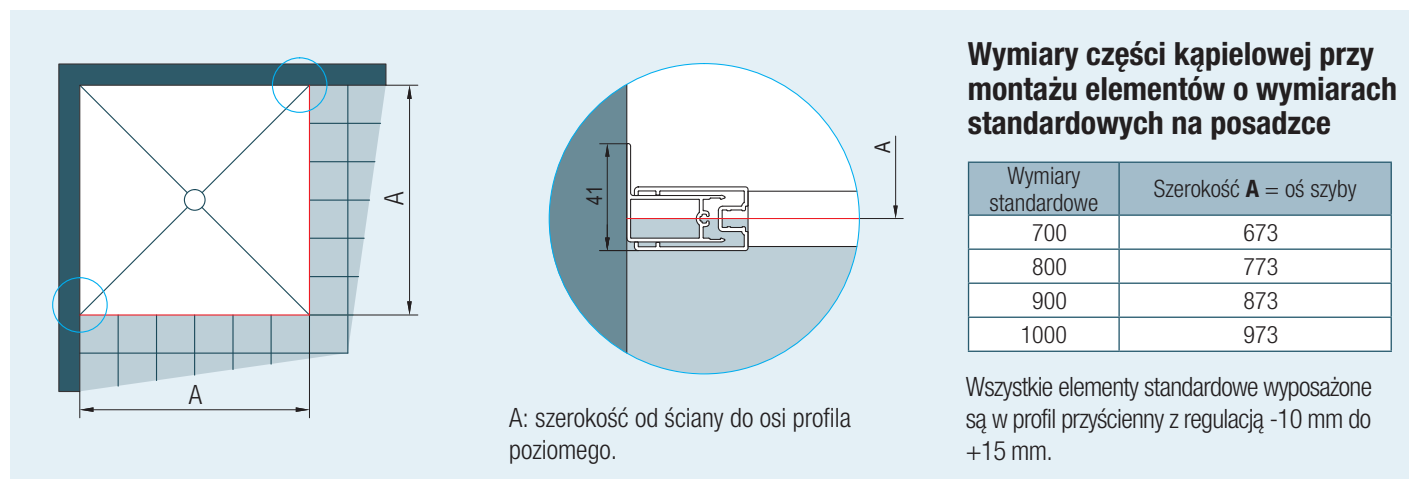

Wymiary części kąpielowej przy montażu elementów o wymiarach standardowych na posadzce

Wymiary standardowe	Szerokość A = oś szyby
700	673
800	773
900	873
1000	973

Wszystkie elementy standardowe wyposażone są w profil przyścienny z regulacją -10 mm do +15 mm.

A: szerokość od ściany do osi profilu poziomego.

Widok 2: W tym przypadku nie występuje przesunięcie szyb do wewnątrz

INFORMACJE TECHNICZNE

Kabina półokrągła montowana bezpośrednio na posadzce:

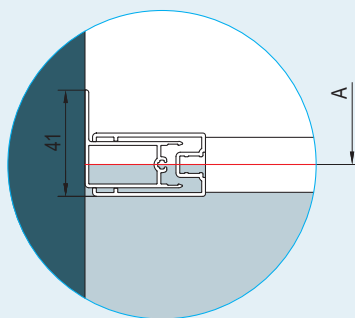
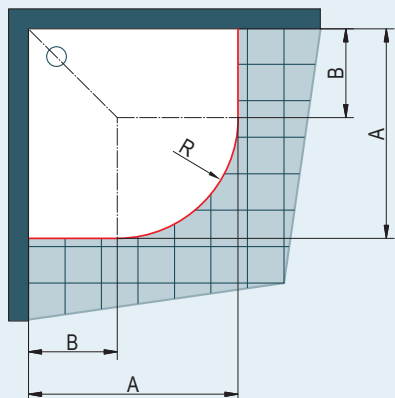

A : szerokość od ściany do osi profilu poziomego

Konieczne należy zwrócić uwagę przy wykonywaniu posadzki na promieniu R488 i R538 z tabeli obok.

Wymiary części kąpielowej przy montażu elementów o wymiarach standardowych na posadzce

Promień 500 mm

Wymiary standardowe	Szerokość A = oś profilu	Szerokość B przy promieniu 500
800	773 x 773	285
900	873 x 873	385
1000	973 x 973	485

R488: Promień do osi profilu poziomego przy r:500

Promień 550 mm

Wymiary standardowe	Szerokość A = oś profilu	Szerokość B przy promieniu 550
800	773 x 773	235
900	873 x 873	335
1000	973 x 973	435

R538: Promień do osi profilu poziomego przy r:550

Wszystkie elementy standardowe wyposażone są w profil przyścienny z regulacją - 10 mm do +15 mm.

Widok 3

Profil przyścienny kątowy WTT3 (40262 + 80263)

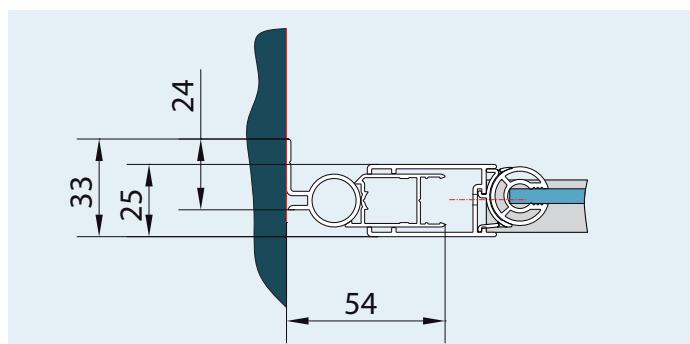

Profil przyścienny 80301

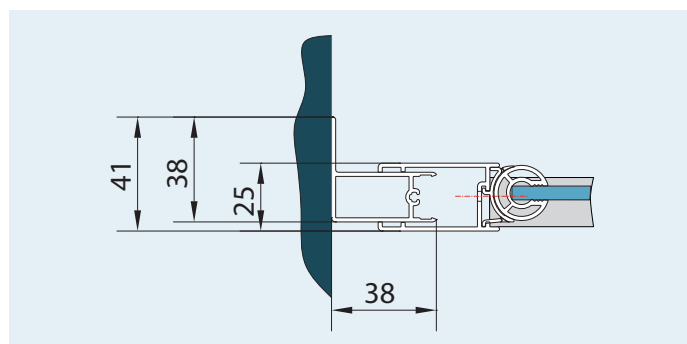

Walk-In to nowoczesne i modne rozwiązania w obrębie kabin prysznicowych. Systemy pozbawione drzwi, gwarantujące komfortowe wejście i zapewniające wyjątkowo dużo miejsca podczas kąpieli.

Szerokie, przezroczyste tafle szkła nadają łazience niepowtarzalnego wyglądu stanowiąc jednocześnie centralny punkt jej wyposażenia.

Rozwiązania Walk-In można zastosować w narożniku łazienki, jako element wolnostojący, lub w zastępstwie wanny. Rozwiązania te również dobrze sprawdzają się we wnękach drzwiowych.

Niezależnie od miejsca montażu rozwiązania Walk-in mogą być rozbudowane o dodatkowe stałe lub ruchome elementy szklane, podnoszące dodatkowo komfort użytkowania. Wszystkie modele przystosowane są do montażu bezpośrednio na posadzce lub brodziku.

Walk-in PUR	224 - 237
Walk-in PUR LIGHT	238 - 239
Walk-in TOP-LINE	240 - 241
Walk-in FUN	242 - 257
Walk-in SALSA	258 - 269



Walk-In PUR DT4PS przypominający kształtem żagiel podkreśli indywidualność każdej łazienki.



Niespotykane rozwiązanie w postaci chromowanego nadruku na powierzchni szkła podkreśla unikalność i ekskluzywność produktu.



Elementy ze szkła giętego są charakterystyczną cechą modeli Walk-In z serii SALSA.



ROZWIĄZANIA WALK-IN

Nowa forma przyjemności kąpieli



▲ **PDT4P**

Chrom (10),
szkło (07)
z wieszakiem i szklaną
półeczką



Objaśnienia piktogramów znajdują się na końcu cennika.

PDT4P / Ścianka wolnostojąca, montaż z profilem przyściennym

Szkoło hartowane 8 mm. Poprzeczka stabilizacyjna o długości 1250 mm w komplecie.

Indeks przykładowy:	PDT4P	070	10	07
---------------------	--------------	------------	-----------	-----------

PDT4P 070 10 07 = Ścianka boczna PDT4P, wysokość 2000 mm, szerokość 700 mm, chrom, szkło przezroczyste

WYMIARY STANDARDOWE

Szerokość brodzika	Wysokość	Model	Szerokość	Kolor profili	Warianty szkła								
		Kod	Wymiar	10=Chrom	07=Szkło przezroczyste 22=Durlux 200	30=Master Carré 44=Kropole 49=Satyna 51=Pas satynowy poziomy	08=Parsol brąz 53=Efekt lustrzany 55=Cieniowane czarne						
700	2000	PDT4P	070	10	..	1.950 PLN	..	2.450 PLN	..	2.975 PLN			
750	2000	PDT4P	075	10	..	2.000 PLN	..	2.500 PLN	..	3.025 PLN			
800	2000	PDT4P	080	10	..	2.025 PLN	..	2.525 PLN	..	3.050 PLN			
900	2000	PDT4P	090	10	..	2.100 PLN	..	2.575 PLN	..	3.100 PLN			
1000	2000	PDT4P	100	10	..	2.175 PLN	..	2.675 PLN	..	3.175 PLN			
1200	2000	PDT4P	120	10	..	2.225 PLN	..	2.750 PLN	..	3.225 PLN			
1400	2000	PDT4P	140	10	..	2.325 PLN	..	2.850 PLN	..	3.325 PLN			

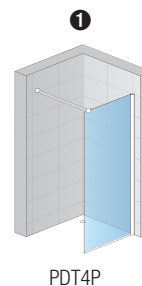

PDT4P

WYMIARY SPECJALNE

Szerokość	Wysokość	Model	Szerokość	Kolor profili									
300-1000	do 2000	PDT4P	SM2	10	..	2.250 PLN	..	2.775 PLN	..	3.250 PLN			
1001-1600	do 2000	PDT4P	SM4	10	..	2.400 PLN	..	2.925 PLN	..	3.425 PLN			

DOPLĄTY

Ukosi/Wycinki	Cena bazowa jak za wymiar specjalny	za sztukę	425 PLN
Wieszak na ręczniki, szerokość 600 mm	Kod: PSC.10.600		425 PLN
Szklana półeczka, szerokość 600 mm	Kod: PTC.10.600		425 PLN

Zakres regulacji (podane poniżej wymiary są zewnętrznymi wymiarami brodzików, rzeczywiste wymiary kabin – patrz inf. techniczne)

WYMIARY STANDARDOWE	Szerokość	Ścianka boczna (Wymiary od muru do krawędzi szkła) (-20 mm; 0 mm)
	700	680-700
750	730-750	
800	780-800	
900	880-900	
1000	980-1000	
1200	1180-1200	
1400	1380-1400	
		(-10 mm; +10 mm)
WYMIARY SPECJALNE	np.: 865	855-875

INFORMACJE TECHNICZNE Strony od 62 do 64.

Ceny netto. Należy doliczyć podatek VAT. Wymiary w mm. Zastrzegamy sobie prawo do zmian technicznych. Przy wymiarach specjalnych nie uwzględniamy zwrotów przy reklamacjach niewynikających z naszej winy.



61 Dekor Kratka



62 Dekor Drzewo



63 Dekor Pismo



64 Dekor Kamienie

▲ **PDT4P**

Chrom (10),
szkło chrom dekor



Objaśnienia piktogramów znajdują się na końcu cennika.

PDT4P / Ścianka wolnostojąca, montaż z profilem przyściennym

Szkoło hartowane 8 mm. Poprzeczka stabilizacyjna o długości 1250 mm w komplecie.

Indeks przykładowy:

PDT4P	100	10	62
-------	-----	----	----

PDT4P 100 10 62 = Ścianka boczna PDT4P, wysokość 2000 mm, szerokość 1000 mm, chrom, szkło z chromowanym dekokrem Drzewo

WYMIARY STANDARDOWE

Szerokość brodzika	Wysokość	Model	Szerokość	Kolor profili	Warianty szkła	
		Kod	Wymiar	10=Chrom	61=Dekor Kratka 62=Dekor Drzewo 63=Dekor Pismo 64=Dekor Kamienie	
1000	2000	PDT4P	100	10	..	3.000 PLN
1200	2000	PDT4P	120	10	..	3.100 PLN
1400	2000	PDT4P	140	10	..	3.200 PLN

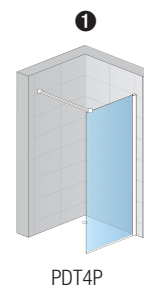

Zakres regulacji (podane poniżej wymiary są zewnętrznymi wymiarami brodzików, rzeczywiste wymiary kabin – patrz inf. techniczne)

WYMIARY STANDARDOWE	Szerokość	Ścianka boczna (Wymiary od muru do krawędzi szkła) (-20 mm; 0 mm)
		1000
	1200	1180-1200
	1400	1380-1400

INFORMACJE TECHNICZNE Strony od 62 do 64.

Ceny netto. Należy doliczyć podatek VAT. Wymiary w mm. Zastrzegamy sobie prawo do zmian technicznych. Przy wymiarach specjalnych nie uwzględniamy zwrotów przy reklamacjach niewynikających z naszej winy.



↑ **PDT4G**

Chrom (10),
szkło (07)



Objaśnienia piktogramów znajdują się na końcu cennika.

PDT4 / Ścianka wolnostojąca, montaż bezprofilowy

Szkoło hartowane 8 mm. Poprzeczka stabilizacyjna o długości 1250 mm w komplecie.

Indeks przykładowy: **PDT4 G SM1 10 07**

PDT4 G SM1 10 07 = Ścianka boczna PDT4, lewa, wysokość 2000 mm, szerokość specjalna, chrom, szkło przezroczyste

WYMIARY SPECJALNE.

Szerokość brodzika	Wysokość	Model	Strona montażu	Szerokość	Kolor profili	Warianty szkła							
		Kod	G=lewa D=prawa	Wymiar	10=Chrom	07=Szkło przezroczyste 22=Durlux 200	30=Master Carré 44=Kropole 49=Satyna 51=Pas satynowy poziomy	08=Parsol brąz 53=Efekt lustrzany 55=Cieniowane czarne					
300-1000	2000	PDT4	G	SM1	10	..	2.200 PLN	..	2.700 PLN	..	3.200 PLN		
		PDT4	D	SM1	10	..	2.200 PLN	..	2.700 PLN	..	3.200 PLN		
	do 2000	PDT4	G	SM2	10	..	2.250 PLN	..	2.775 PLN	..	3.250 PLN		
		PDT4	D	SM2	10	..	2.250 PLN	..	2.775 PLN	..	3.250 PLN		
1001-1600	2000	PDT4	G	SM3	10	..	2.325 PLN	..	2.850 PLN	..	3.325 PLN		
		PDT4	D	SM3	10	..	2.325 PLN	..	2.850 PLN	..	3.325 PLN		
	do 2000	PDT4	G	SM4	10	..	2.400 PLN	..	2.925 PLN	..	3.425 PLN		
		PDT4	D	SM4	10	..	2.400 PLN	..	2.925 PLN	..	3.425 PLN		

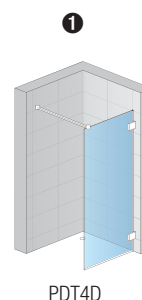

PDT4D

DOPLATY

Ukosi/Wycinki	Cena bazowa jak za wymiar specjalny	za sztukę	425 PLN
Wieszak na ręczniki, szerokość 600 mm	Kod: PSC.10.600		425 PLN
Szklana półeczka, szerokość 600 mm	Kod: PTC.10.600		425 PLN



▲ **PDT4PS**

Chrom (10),
szkło (07)

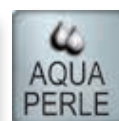

Objaśnienia piktogramów znajdują się na końcu cennika.

PDT4PS / Ścianka wolnostojąca zaokrąglona, montaż z profilem przyściennym

Szko hartowane 8 mm. Poprzeczka stabilizacyjna o długości 1250 mm, szklana półeczka i wieszak na ręczniki w komplecie. Powłoka AquaPerle z obu stron

Indeks przykładowy:

PDT4PS	090	10	07
--------	-----	----	----

PDT4PS 090 10 07 = Ścianka boczna PDT4PS, wysokość 2000 mm, szerokość 900 mm, chrom, szkło przezroczyste

WYMIARY STANDARDOWE

Szerokość brodzika	Wysokość	Model	Szerokość	Kolor profili	Warianty szkła	
		Kod	Wymiar	10=Chrom	07=Szkło przezroczyste	
900	2000	PDT4PS	090	10	07	2.300 PLN
1000	2000	PDT4PS	100	10	07	2.375 PLN
1200	2000	PDT4PS	120	10	07	2.500 PLN
1400	2000	PDT4PS	140	10	07	2.675 PLN

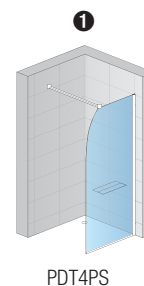

Zakres regulacji (podane poniżej wymiary są zewnętrznymi wymiarami brodzików, rzeczywiste wymiary kabin – patrz inf. techniczne)

WYMIARY STANDARDOWE	Szerokość	Ścianka stała (Wymiary od muru do krawędzi szkła) (-15 mm; +5 mm)
		900
	1000	985-1005
	1200	1185-1205
	1400	1385-1405

INFORMACJE TECHNICZNE Strony od 62 do 64.

Ceny netto. Należy doliczyć podatek VAT. Wymiary w mm. Zastrzegamy sobie prawo do zmian technicznych. Przy wymiarach specjalnych nie uwzględniamy zwrotów przy reklamacjach niewynikających z naszej winy.



↑ SOL
 Chrom (10),
 szkło (07)



Objaśnienia piktogramów znajdują się na końcu cennika.

SOL / Samodzielna ścianka stała

Szkoło hartowane 8 mm. Dwie poprzeczki stabilizacyjne o długości 1250 mm w komplecie.

Indeks przykładowy:	SOL	SM1	10	07
---------------------	------------	------------	-----------	-----------

SOL SM1 10 07 = Ścianka SOL, wysokość specjalna, szerokość specjalna, chrom, szkło przezroczyste

WYMIARY SPECJALNE

Szerokość brodzika	Wysokość	Model	Szerokość	Kolor profili	Warianty szkła					
		Kod	Wymiar	10=Chrom	07=Szkło przezroczyste 22=Durlux 200	30=Master Carré 44=Krople 49=Satyna 51=Pas satynowy poziomy	53=Efekt lustrzany 55=Cieniowane czarne			
1000-1300	do 2000	SOL	SM1	10	..	2.250 PLN	..	2.775 PLN	..	3.250 PLN
1301-1600		SOL	SM2	10	..	2.500 PLN	..	3.300 PLN	..	3.550 PLN

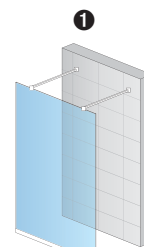

SOL

Przy zamówieniu należy zawsze podać sposób montażu – brodzik czy posadzka. Więcej na str. 18 i 19.

DOPLĄTY

Wieszak na ręcznik, szerokość 600 mm	Kod: PSC.10.600	425 PLN
Szklana półeczka, szerokość 600 mm	Kod: PTC.10.600	425 PLN



▲ **DUOPG**

Chrom (10),
szkło (07)

◀ **DUOPG + PDT5P**

Chrom (10),
szkło (07)

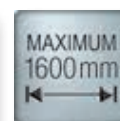

Objaśnienia piktogramów znajdują się na końcu cennika.

DUOP - Ścianka stała z krótką ścianką 90°, montaż z profilem przyściennym

Szkoło hartowane 8 mm. Poprzeczka stabilizacyjna o długości 1250 mm w komplecie.

Indeks przykładowy:	DUOP	G	SM1	50	07
---------------------	-------------	----------	------------	-----------	-----------

DUOP G SM1 50 07 = Ścianka DUOP, lewa, wysokość specjalna, szerokość specjalna, połysk, szkło przezroczyste

WYMIARY SPECJALNE. Wysokość do 2000 mm

Szerokość ścianka A (dłuższa)	Szerokość ścianka B (krótsza)	Wysokość	Model	Strona montażu	Szerokość	Kolor profili	Warianty szkła					
			Kod	G=lewa D=prawa	Wymiar	50=Połysk	07=Szkło przezroczyste 22=Durlux 200	30=Master Carré 44=Krople 49=Satyna 51=Pas satynowy poziomy	53=Efekt lustrzany 55=Cieniowane czarne			
900-1600	200-900	2000	DUOP	G	SM1	50	..	3.150 PLN	..	3.875 PLN	..	4.600 PLN
			DUOP	D	SM1	50	
		do 2000	DUOP	G	SM2	50	..	3.375 PLN	..	4.100 PLN	..	4.825 PLN
			DUOP	D	SM2	50	

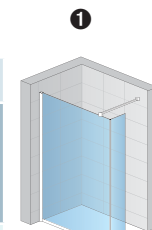

DUOP

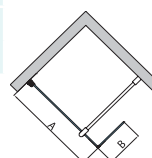

Przy zamówieniu należy zawsze podać sposób montażu – brodzik czy posadzka. Więcej na str. 18 i 19.

INFORMACJE TECHNICZNE:

W opcji: możliwość zamówienia ścianki B o szerokości do 1600mm za dopłatą 30%.

Ścianka boczna Szkoło hartowane 8 mm.

Indeks przykładowy:	PDT5P	SM1	50	07
---------------------	--------------	------------	-----------	-----------

PDT5P SM1 50 07 = Ścianka boczna PDT5P, wysokość do 2000 mm, szerokość specjalna, chrom, szkło przezroczyste

WYMIARY SPECJALNE

Szerokość	Wysokość	Model	Szerokość	Kolor profili	Warianty szkła					
		Kod	Wymiar	50=Połysk	07=Szkło przezroczyste 22=Durlux 200	30=Master Carré 44=Krople 49=Satyna 51=Pas satynowy poziomy	53=Efekt lustrzany 55=Cieniowane czarne			
700-1200	2000	PDT5P	SM1	50	..	2.200 PLN	..	3.200 PLN	..	3.650 PLN
	do 2000	PDT5P	SM2	50	..	2.400 PLN	..	3.400 PLN	..	3.850 PLN

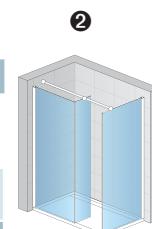

Opcja 1
DUOPG + PDT5P

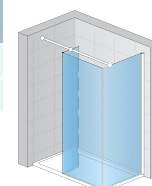

Opcja 2
DUOPD + PDT5P

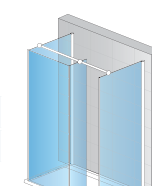

Opcja 3
DUOPG + 2x
PDT5P

Wymiary standardowe przewidziane są do montażu na brodziku. Przy montażu bezpośrednio na posadzce, należy sprawdzić wymiar części kąpielowej na str. 62.

Przy zamówieniu kabiny DUOP z dodatkową ścianką należy podać nr opcji.

DOPLĄTY

Wieszak na ręczniki, szerokość 600 mm	Kod: PSC.10.600	425 PLN
Szklana półeczka, szerokość 600 mm	Kod: PTC.10.600	425 PLN

Zakres regulacji (podane poniżej wymiary są zewnętrznymi wymiarami brodzików, rzeczywiste wymiary kabin – patrz inf. techniczne)

WYMIARY SPECJALNE	np.: 1065	1	2
		Ścianka stała (-10 mm; +10 mm)	Ścianka stała + ścianka boczna (-10 mm; +10 mm)
		1055-1075	1055-1075

INFORMACJE TECHNICZNE Strony od 62 do 64.

Ceny netto. Należy doliczyć podatek VAT. Wymiary w mm. Zastrzegamy sobie prawo do zmian technicznych. Przy wymiarach specjalnych nie uwzględniamy zwrotów przy reklamacjach niewynikających z naszej winy.



↑ **TRIO**

Chrom (10),
szkło (07)



Objaśnienia piktogramów znajdują się na końcu cennika.

TRIO - Ścianka stała z parą krótkich ścianek 90°

Szkoło hartowane 8 mm. Dwie poprzeczki stabilizacyjne o długości 1250 mm w komplecie.

Indeks przykładowy:	TRIO	SM1	10	07
---------------------	-------------	------------	-----------	-----------

TRIO SM1 10 07 = Ścianka TRIO, wysokość specjalna, szerokość specjalna, chrom, szkło przezroczyste

WYMIARY SPECJALNE. Wysokość do 2000 mm

Szerokość ścianka A (dłuższa)	Szerokość ścianka B (krótsza)	Wysokość	Model		Szerokość	Kolor profili	Warianty szkła					
			Kod	Wymiar			07=Szkoło przezroczyste	22=Durlux 200	30=Master Carré	44=Krople	49=Satyna	51=Pas satynowy poziomy
900-1600	200-600	2000	TRIO	SM1	10	..	3.600 PLN	..	4.350 PLN	..	5.075 PLN	
		do 2000	TRIO	SM2	10	..	3.750 PLN	..	4.500 PLN	..	5.250 PLN	

Przy zamówieniu należy zawsze podać sposób montażu – brodzik czy posadzka. Więcej na str. 8 i 9.

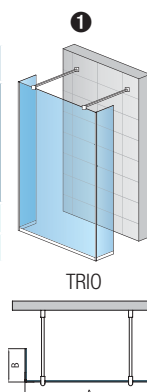

DOPLATY

Wieszak na ręczniki, szerokość 600 mm	Kod: PSC.10.600	425 PLN
Szklana półeczka, szerokość 600 mm	Kod: PTC.10.600	425 PLN



↑ **PLDT**

Profil połysk (50),
szkło (07)



Objaśnienia piktogramów znajdują się na końcu cennika.

PLDT / Ścianka boczna wolnostojąca

Szkoło hartowane 6 mm. Poprzeczka stabilizacyjna o długości 1200 mm w komplecie.

Indeks przykładowy:

PLDT	0750	50	07
------	------	----	----

PLDT 0750 50 07 = Ścianka boczna PLDT, wysokość 2000 mm, szerokość 750 mm, połysk, szkło przezroczyste

WYMIARY STANDARDOWE

Szerokość brodzika	Wysokość	Model	Szerokość	Kolor profili	Warianty szkła	
		Kod	Wymiar	50=Połysk	07=Szkło przezroczyste	
750	2000	PLDT	0750	50	..	1.200 PLN
800	2000	PLDT	0800	50	..	1.225 PLN
900	2000	PLDT	0900	50	..	1.275 PLN
1000	2000	PLDT	1000	50	..	1.300 PLN
1200	2000	PLDT	1200	50	..	1.500 PLN

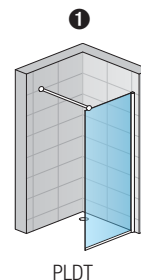

Wymiary standardowe przewidziane są do montażu na brodziku. Przy montażu bezpośrednio na posadzce, należy sprawdzić wymiar części kąpielowej na str. 80.

WYMIARY SPECJALNE

Szerokość	Wysokość	Model	Szerokość	Kolor profili	Warianty szkła	
750-1200	2000	PLDT	SM1	50	..	1.800 PLN

Przy zamówieniu należy zawsze podać sposób montażu – brodzik czy posadzka. Więcej na str. 18 i 19.

Zakres regulacji

(podane poniżej wymiary są zewnętrznymi wymiarami brodzików, rzeczywiste wymiary kabin – patrz inf. techniczne)

		1
		Od ściany do zewnętrznego rantu szyby (-50 mm; -30 mm)
WYMIARY STANDARDOWE	Szerokość	
	750	700-720
	800	750-770
	900	850-870
	1000	950-970
	1200	1150-1170
		(-10 mm; +10 mm)
WYMIARY SPECJALNE	np.: 865	855-875

INFORMACJE TECHNICZNE Strony od 80 do 81.

Ceny netto. Należy doliczyć podatek VAT. Wymiary w mm. Zastrzegamy sobie prawo do zmian technicznych. Przy wymiarach specjalnych nie uwzględniamy zwrotów przy reklamacjach niewynikających z naszej winy.



↑ **TOPF + BTB**

jako wspornik pionowy,
profil połysk (50),
szkło (07)

← **TOPF + BTB**

jako poprzeczka
stabilizacyjna,
profil połysk (50),
szkło (07)

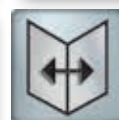
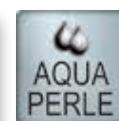

Objaśnienia piktogramów znajdują się na końcu cennika.

TOPF / wolnostojąca ścianka stała Szkló hartowane 6 mm.

INFORMACJE TECHNICZNE: Poprzeczka stabilizacyjna lub wspornik pionowy wysyłane są w oddzielnym opakowaniu. Nie należą do kompletu, należy zamawiać z tabeli dodatków.

Indeks przykładowy:	TOPF	0700	01	07
----------------------------	-------------	-------------	-----------	-----------

TOPF 0700 01 07 = Ścianka TOPF, wysokość 1900 mm, szerokość 700 mm, srebrny mat, szkło przezroczyste

WYMIARY STANDARDOWE

Szerokość brodzika	Wysokość	Model	Szerokość	Kolor profili	Warianty szkła					
		Kod	Wymiar	01=Srebrny mat 04=Biały 50=Połysk SF=Opcjonalne kolory	07=Szkło przezroczyste 22=Durlux 200	30=Master Carré 44=Krople 51=Pas satynowy poziomy	11=Tworzywo sztuczne			
700	1900	TOPF	0700	825 PLN	..	1.100 PLN	..	775 PLN
750	1900	TOPF	0750	850 PLN	..	1.125 PLN	..	800 PLN
800	1900	TOPF	0800	900 PLN	..	1.150 PLN	..	825 PLN
900	1900	TOPF	0900	925 PLN	..	1.175 PLN	..	850 PLN
1000	1900	TOPF	1000	975 PLN	..	1.225 PLN	..	900 PLN
1200	1900	TOPF	1200	1.050 PLN	..	1.300 PLN	..	1.000 PLN

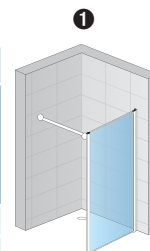

TOPF + BTB

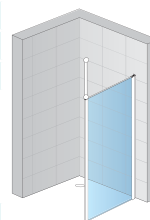

TOPF + BTB

Wymiary standardowe przewidziane są do montażu na brodziku. Przy montażu bezpośrednio na posadzce, należy sprawdzić wymiar części kąpielowej na str. 206.

WYMIARY SPECJALNE

Szerokość	Wysokość	Model	Szerokość	Kolor profili						
250-800	do 1900	TOPF	SM1	1.100 PLN	..	1.350 PLN	..	1.050 PLN
801-1200	do 1900	TOPF	SM2	1.225 PLN	..	1.475 PLN	..	1.175 PLN

Przy zamówieniu należy zawsze podać sposób montażu – brodzik czy posadzka. Więcej na str. 18 i 19.

DODATKI - poprzeczka stabilizacyjna lub wspornik pionowy.

Oba rozwiązania pasują do standardowej ścianki TOPF.

Długość poprzeczki stabilizacyjnej lub wspornika pionowego – 1900 mm

Indeks przykładowy:	BTB	01	1900
----------------------------	------------	-----------	-------------

BTB 01 1900 = Poprzeczka stabilizacyjna lub wspornik pionowy, srebrny mat, długość 1900 mm

Długość poprzeczki stabilizacyjnej lub wspornika pionowego	Model	Kolor profili	Długość	Cena
	Kod	01=Srebrny mat 04=Biały 50=Połysk SF=Opcjonalne kolory	Wymiar	
1900	BTB	..	1900	300 PLN
do 1900	BTB	..	SM1	300 PLN

DOPLATY do ścianki bocznej

Ukosy/Wycinki	Cena bazowa jak za wymiar specjalny	za sztukę	425 PLN
---------------	-------------------------------------	-----------	---------

Zakres regulacji

(podane poniżej wymiary są zewnętrznymi wymiarami brodzików, rzeczywiste wymiary kabin – patrz inf. techniczne)

		❶	
		Szerokość	Ścianka boczna (-25 mm; 0 mm)
WYMIARY STANDARDOWE	700		675-700
	750		725-750
	800		775-800
	900		875-900
	1000		975-1000
	1200		1175-1200
		(-10 mm; +15 mm)	
WYMIARY SPECJALNE	np.: 865		855-880

INFORMACJE TECHNICZNE Strony od 206 do 207.

Ceny netto. Należy doliczyć podatek VAT. Wymiary w mm. Zastrzegamy sobie prawo do zmian technicznych. Przy wymiarach specjalnych nie uwzględniamy zwrotów przy reklamacjach niewynikających z naszej winy.

Minimalna ilość profili, szkło hartowane 6 mm, poprzeczki stabilizacyjne lub wsporniki pionowe gwarantujące ponadprzeciętną stabilność, szerokie bezdrzwiowe wejście to cechy charakterystyczne serii FUN, która idealnie komponuje się w dużych salonach kąpielowych, ale również sprawdza się w małych łazienkach. Seria ta zapewnia wysoki komfort, funkcjonalność oraz nowoczesny design.

Cechy serii:

- 6 mm szkło hartowane bezpieczne
- Wysokość standardowa 2000 mm
- Powłoka Aquaperle w standardzie
- Uniwersalny sposób mocowania – do ściany lub sufitu
- Opcjonalny wieszak na ręczniki lub szklana półeczka
- Dostępna w rozmiarach standardowych i specjalnych



Zintegrowany sposób mocowania poprzeczki stabilizacyjnej.



Wspornik pionowy umożliwiający montaż do sufitu do wysokości 3 m.

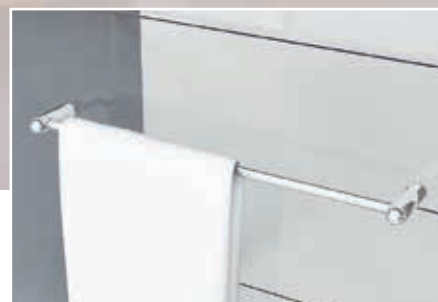

Funkcjonalne akcesoria : wieszak na ręcznik lub szklana półeczka.



KABINY WALK-IN

WALK-IN FUN

Nowy styl



▲ **FUN2**

połysk (50),
szkło (07),
poprzeczka
stabilizacyjna pozioma

◀ **FUN2**

połysk (50),
szkło (07),
wspornik pionowy

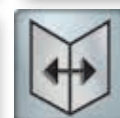

Objaśnienia piktogramów znajdują się na końcu cennika.

FUN2 / Ścianka jednoczęściowa

Szkoło hartowane 6 mm. Poprzeczka stabilizacyjna pozioma lub wspornik pionowy w komplecie. Montaż lewo lub prawostronny.

Indeks przykładowy:	FUN2	0700	50	07
----------------------------	-------------	-------------	-----------	-----------

FUN2 0700 50 07 = Ścianka FUN2, wysokość 2000 mm, szerokość 700 mm, połysk, szkło przezroczyste

WYMIARY STANDARDOWE

Szerokość brodzika A	Wysokość	Model	Szerokość	Kolor profili	Warianty szkła					
		Kod	Wymiar	50=Połysk SF=Opcjonalne kolory	07=Szkło przezroczyste 22=Durlux 200	30=Master Carré 44=Krople 49=Satyna 51=Pas satynowy poziomy	53=Efekt lustrzany 55=Cieniowane czarne			
700	2000	FUN2	0700	1.475 PLN	..	1.950 PLN	..	2.250 PLN
800	2000	FUN2	0800	1.525 PLN	..	2.000 PLN	..	2.300 PLN
900	2000	FUN2	0900	1.550 PLN	..	2.025 PLN	..	2.325 PLN
1000	2000	FUN2	1000	1.575 PLN	..	2.050 PLN	..	2.350 PLN
1200	2000	FUN2	1200	1.675 PLN	..	2.150 PLN	..	2.450 PLN
1400	2000	FUN2	1400	1.800 PLN	..	2.250 PLN	..	2.550 PLN

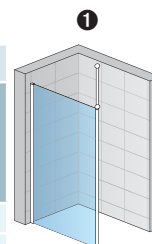

FUN2 + wspornik pionowy

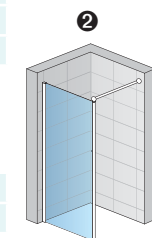

FUN2 + poprzeczka stabilizacyjna

Wymiary standardowe przewidziane są do montażu na brodziku. Przy montażu bezpośrednio na posadzce, należy sprawdzić wymiar części kąpielowej na str. 256.

WYMIARY SPECJALNE

Szerokość A	Wysokość	Model	Szerokość	Kolor profili	07=Szkło przezroczyste 22=Durlux 200	30=Master Carré 44=Krople 49=Satyna 51=Pas satynowy poziomy	53=Efekt lustrzany 55=Cieniowane czarne			
400-1300	do 2000	FUN2	SM1	1.825 PLN	..	2.275 PLN	..	2.575 PLN
1301-1600		FUN2	SM2	1.975 PLN	..	2.425 PLN	..	2.750 PLN

Przy zamówieniu należy zawsze podać sposób montażu – brodzik czy posadzka. Więcej na str. 18 i 19.

FUDT / Ścianka dodatkowa 90°

Szkoło hartowane 6 mm.

Indeks przykładowy:	FUDT	0700	50	07
----------------------------	-------------	-------------	-----------	-----------

FUDT 0700 50 07 = Ścianka FUDT, wysokość 2000 mm, szerokość 700 mm, połysk, szkło przezroczyste

WYMIARY STANDARDOWE

Szerokość brodzika	Wysokość	Model	Szerokość	Kolor profili	Warianty szkła					
		Kod	Wymiar	50=Połysk SF=Opcjonalne kolory	07=Szkło przezroczyste 22=Durlux 200	30=Master Carré 44=Krople 49=Satyna 51=Pas satynowy poziomy	53=Efekt lustrzany 55=Cieniowane czarne			
700	2000	FUDT	0700	1.150 PLN	..	1.600 PLN	..	1.925 PLN
800	2000	FUDT	0800	1.225 PLN	..	1.675 PLN	..	2.000 PLN
900	2000	FUDT	0900	1.275 PLN	..	1.750 PLN	..	2.050 PLN
1000	2000	FUDT	1000	1.325 PLN	..	1.800 PLN	..	2.100 PLN
1200	2000	FUDT	1200	1.450 PLN	..	1.925 PLN	..	2.225 PLN

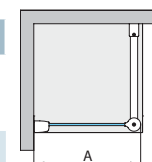

FUDT 90° + FUN2

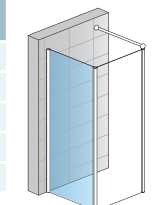

FUDTSM 90° + FUN2

Wymiary standardowe przewidziane są do montażu na brodziku. Przy montażu bezpośrednio na posadzce, należy sprawdzić wymiar części kąpielowej na str. 256.

WYMIARY SPECJALNE

Szerokość	Wysokość	Model	Szerokość	Kolor profili	07=Szkło przezroczyste 22=Durlux 200	30=Master Carré 44=Krople 49=Satyna 51=Pas satynowy poziomy	53=Efekt lustrzany 55=Cieniowane czarne			
400-1200	do 2000	FUDT	SM1	1.625 PLN	..	2.100 PLN	..	2.400 PLN

Przy zamówieniu należy zawsze podać sposób montażu – brodzik czy posadzka. Więcej na str. 18 i 19.

DOPLĄTY

Ukosi/Wycinki	Cena bazowa jak za wymiar specjalny	za sztukę	425 PLN
Wieszak na ręcznik	Kod: PS.10.600		425 PLN
Wewnętrzna półeczka szklana	Kod: PT.10.600		425 PLN

Zakres regulacji (podane poniżej wymiary są zewnętrznymi wymiarami brodzików, rzeczywiste wymiary kabin – patrz inf. techniczne)

	Szerokość	① + ②	③	
		Ścianka FUN2 (-20 mm; +10 mm)	Ścianka FUN2 (+ Ścianka boczna FUDT 90°) (-20 mm)	Ścianka boczna FUDT (-30 mm; 0 mm)
WYMIARY STANDARDOWE	700	680-710	680	670-700
	800	780-810	780	770-800
	900	880-910	880	870-900
	1000	980-1010	980	970-1000
	1200	1180-1210	1180	1170-1200
	1400	1380-1410	1380	-
		(-10 mm; +20 mm)	(-20 mm)	(-10 mm; +20 mm)
WYMIARY SPECJALNE	np.: 865	855-885	845	855-885

INFORMACJE TECHNICZNE Strony od 256 do 257.

Ceny netto. Należy doliczyć podatek VAT. Wymiary w mm. Zastrzegamy sobie prawo do zmian technicznych. Przy wymiarach specjalnych nie uwzględniamy zwrotów przy reklamacjach niewynikających z naszej winy.



▲ **FUS2**

połysk (50),
szkło (07),
poprzeczka
stabilizacyjna pozioma

← **FUS2**

połysk (50),
szkło (07),
wspornik pionowy

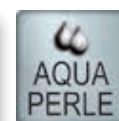

Objaśnienia piktogramów znajdują się na końcu cennika.

FUS2 / Ścianka wolnostojąca

Szkoło hartowane 6 mm. Poprzeczka stabilizacyjna pozioma lub wspornik pionowy w komplecie.

Indeks przykładowy:	FUS2	0900	50	07
---------------------	-------------	-------------	-----------	-----------

FUS2 0900 50 07 = Ścianka FUS2, wysokość 2000mm, szerokość 900mm, połysk, szkło przezroczyste

WYMIARY STANDARDOWE

Szerokość brodzika A	Wysokość	Model	Szerokość	Kolor profili	Warianty szkła					
		Kod	Wymiar	50=Połysk SF=Opcjonalne kolory	07=Szkło przezroczyste 22=Durlux 200	30=Master Carré 44=Kropole 49=Satyna 51=Pas satynowy poziomy	53=Efekt lustrzany 55=Cieniowane czarne			
900	2000	FUS2	0900	1.575 PLN	..	2.050 PLN	..	2.350 PLN
1000	2000	FUS2	1000	1.625 PLN	..	2.100 PLN	..	2.400 PLN
1200	2000	FUS2	1200	1.675 PLN	..	2.150 PLN	..	2.450 PLN
1400	2000	FUS2	1400	1.800 PLN	..	2.250 PLN	..	2.550 PLN

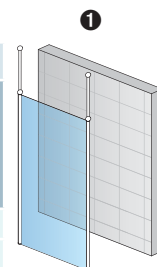

FUS2 + wspornik pionowy

Wymiary standardowe przewidziane są do montażu na brodziku. Przy montażu bezpośrednio na posadzce, należy sprawdzić wymiar części kąpielowej na str. 257.

WYMIARY SPECJALNE

Szerokość	Wysokość	Model	Szerokość	Kolor profili						
900-1600	do 2000	FUS2	SM1	1.975 PLN	..	2.425 PLN	..	2.750 PLN

Przy zamówieniu należy zawsze podać sposób montażu – brodzik czy posadzka. Więcej na str. 18 i 19.

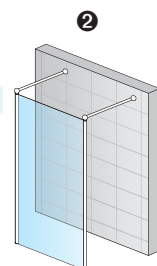

FUS2 + poprzeczka stabilizacyjna

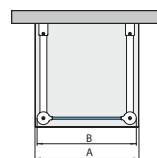

DOPLATY

Wieszak na ręcznik	Kod: PS.10.600	425 PLN
Wewnętrzna półeczka szklana	Kod: PT.10.600	425 PLN

Zakres regulacji

WYMIARY STANDARDOWE	Szerokość A	① + ②
		Ścianka wolnostojąca szer. B (-20 mm)
	900	880
	1000	980
	1200	1180
	1400	1380
		(-20 mm)
WYMIARY SPECJALNE	np.: 1150	1130

INFORMACJE TECHNICZNE Strony od 256 do 257.

Ceny netto. Należy doliczyć podatek VAT. Wymiary w mm. Zastrzegamy sobie prawo do zmian technicznych. Przy wymiarach specjalnych nie uwzględniamy zwrotów przy reklamacjach niewynikających z naszej winy.



↑ **FUD2**

połysk (50),
szkło (07),
poprzeczka
stabilizacyjna pozioma

← **FUD2**

połysk (50),
szkło (07),
wspornik pionowy



Objaśnienia piktogramów znajdują się na końcu cennika.

FUD2 / Ścianka jednoczęściowa ze ścianką ruchomą

Szkoło hartowane 6 mm. Poprzeczka stabilizacyjna pozioma lub wspornik pionowy w komplecie. Montaż lewo lub prawostronny.

Indeks przykładowy:	FUD2	0700	50	07
---------------------	-------------	-------------	-----------	-----------

FUD2 0700 50 07 = Ścianka FUD2, wysokość 2000mm, szerokość 700mm, połysk, szkło przezroczyste

WYMIARY STANDARDOWE

Szerokość brodzika A	Szerokość E	Wysokość	Model	Szerokość	Kolor profili	Warianty szkła									
			Kod	Wymiar	50=Połysk SF=Opcjonalne kolory	07=Szkło przezroczyste 22=Durlux 200	30=Master Carré 44=Krople 49=Satyna 51=Pas satynowy poziomy	53=Efekt lustrzany 55=Cieniowane czarne							
700	400	2000	FUD2	0700	1.950 PLN	..	2.550 PLN	..	2.875 PLN				
800	400	2000	FUD2	0800	2.000 PLN	..	2.625 PLN	..	2.925 PLN				
900	400	2000	FUD2	0900	2.075 PLN	..	2.700 PLN	..	3.000 PLN				
1000	400	2000	FUD2	1000	2.125 PLN	..	2.750 PLN	..	3.050 PLN				
1200	400	2000	FUD2	1200	2.225 PLN	..	2.850 PLN	..	3.150 PLN				
1400	400	2000	FUD2	1400	2.325 PLN	..	2.950 PLN	..	3.250 PLN				

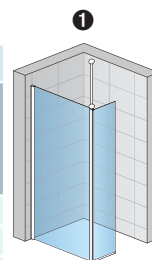

FUD2 + wspornik pionowy

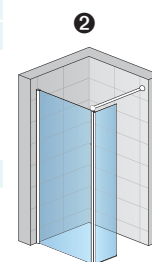

FUD2 + poprzeczka stabilizacyjna

Wymiary standardowe przewidziane są do montażu na brodziku. Przy montażu bezpośrednio na posadzce, należy sprawdzić wymiar części kąpielowej na str. 256.

WYMIARY SPECJALNE

Szerokość A	Szerokość E	Wysokość	Model	Szerokość	Kolor profili	Warianty szkła									
700-1600	max. 600	do 2000	FUD2	SM1	2.900 PLN	..	3.525 PLN	..	3.825 PLN				

Przy zamówieniu należy zawsze podać sposób montażu – brodzik czy posadzka. Więcej na str. 18 i 19.

FUDT / Ścianka dodatkowa 90°

Szkoło hartowane 6 mm.

Indeks przykładowy:	FUDT	0700	50	07
---------------------	-------------	-------------	-----------	-----------

FUDT 0700 50 07 = Ścianka FUDT, wysokość 2000 mm, szerokość 700 mm, połysk, szkło przezroczyste

WYMIARY STANDARDOWE

Szerokość brodzika	Wysokość	Model	Szerokość	Kolor profili	Warianty szkła									
		Kod	Wymiar	50=Połysk SF=Opcjonalne kolory*	07=Szkło przezroczyste 22=Durlux 200	30=Master Carré 44=Krople 49=Satyna 51=Pas satynowy poziomy	53=Efekt lustrzany 55=Cieniowane czarne							
700	2000	FUDT	0700	1.150 PLN	..	1.600 PLN	..	1.925 PLN				
800	2000	FUDT	0800	1.225 PLN	..	1.675 PLN	..	2.000 PLN				
900	2000	FUDT	0900	1.275 PLN	..	1.750 PLN	..	2.050 PLN				
1000	2000	FUDT	1000	1.325 PLN	..	1.800 PLN	..	2.100 PLN				
1200	2000	FUDT	1200	1.450 PLN	..	1.925 PLN	..	2.225 PLN				

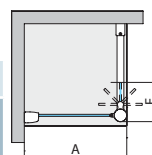

FUDT 90° + FUD2

Wymiary standardowe przewidziane są do montażu na brodziku. Przy montażu bezpośrednio na posadzce, należy sprawdzić wymiar części kąpielowej na str. 256.

WYMIARY SPECJALNE

Szerokość	Wysokość	Model	Szerokość	Kolor profili	Warianty szkła									
400-1200	do 2000	FUDT	SM1	1.625 PLN	..	2.100 PLN	..	2.400 PLN				

Przy zamówieniu należy zawsze podać sposób montażu – brodzik czy posadzka. Więcej na str. 18 i 19.

INFORMACJE TECHNICZNE: *Opcjonalne kolory profili dostępne od strony 10, również serie Black-Line i White-Line.

DOPLATY

Ukosi/Wycinki	Cena bazowa jak za wymiar specjalny	za sztukę	425 PLN
Wieszak na ręcznik	Kod: PS.10.600		425 PLN
Wewnętrzna półeczka szklana	Kod: PT.10.600		425 PLN

Zakres regulacji (podane poniżej wymiary są zewnętrznymi wymiarami brodzików, rzeczywiste wymiary kabin – patrz inf. techniczne)

WYMIARY STANDARDOWE	Szerokość A	1 + 2	3	
		Ścianka FUD2 (-20 mm; +10 mm)	Ścianka FUD2 (+ Ścianka boczna FUDT 90°) (-20 mm)	+ Ścianka boczna FUDT (-30 mm; 0 mm)
	700	680-710	680	670-700
	800	780-810	780	770-800
	900	880-910	880	870-900
	1000	980-1010	980	970-1000
	1200	1180-1210	1180	1170-1200
	1400	1380-1410	1380	-
		(-10 mm; +20 mm)	(-20 mm)	(-10 mm; +20 mm)
WYMIARY SPECJALNE	np.: 865	855-885	845	855-885

INFORMACJE TECHNICZNE Strony od 256 do 257.

Ceny netto. Należy doliczyć podatek VAT. Wymiary w mm. Zastrzegamy sobie prawo do zmian technicznych. Przy wymiarach specjalnych nie uwzględniamy zwrotów przy reklamacjach niewynikających z naszej winy.

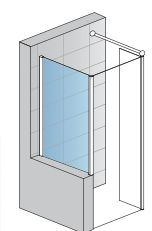

FUDT 90° + FUD2



▲ **FUT2**

połysk (50),
szkło (07), poprzeczka
stabilizacyjna pozioma

← **FUT2**

połysk (50),
szkło (07),
wspornik pionowy

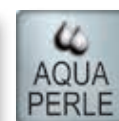

Objaśnienia piktogramów znajdują się na końcu cennika.

FUT2 / Ścianka jednoczęściowa z dwiema ściankami ruchomymi

Szkoło hartowane 6 mm. Poprzeczka stabilizacyjna pozioma lub wspornik pionowy w komplecie.

Indeks przykładowy:	FUT2	0900	50	07
---------------------	-------------	-------------	-----------	-----------

FUT2 0900 50 07 = Ścianka FUT2, wysokość 2000mm, szerokość 900mm, połysk, szkło przezroczyste

WYMIARY STANDARDOWE

Szerokość brodzika A	Szerokość E	Wysokość	Model		Kolor profili		Warianty szkła				
			Kod	Wymiar	50=Połysk SF=Opcjonalne kolory	07=Szkoło przezroczyste 22=Durlux 200	30=Master Carré 44=Krople 49=Satyna 51=Pas satynowy poziomy	53=Efekt lustrzany 55=Cieniowane czarne			
900	400	2000	FUT2	0900	2.625 PLN	..	3.275 PLN	..	4.250 PLN
1000	400	2000	FUT2	1000	2.675 PLN	..	3.325 PLN	..	4.325 PLN
1200	400	2000	FUT2	1200	2.800 PLN	..	3.475 PLN	..	4.450 PLN
1400	400	2000	FUT2	1400	2.900 PLN	..	3.575 PLN	..	4.550 PLN
1600	400	2000	FUT2	1600	3.000 PLN	..	3.675 PLN	..	4.650 PLN

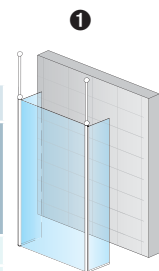

FUT2 + wspornik pionowy

2

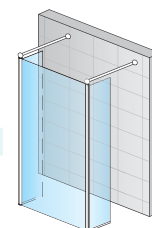

FUT2 + poprzeczka stabilizacyjna

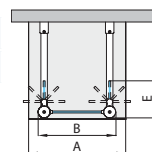

Wymiary standardowe przewidziane są do montażu na brodziku. Przy montażu bezpośrednio na posadzce, należy sprawdzić wymiar części kąpielowej na str. 257.

WYMIARY SPECJALNE

Szerokość A	Szerokość E	Wysokość	Model	Wymiar	Kolor profili	Warianty szkła					
900-1600	max. 600	do 2000	FUT2	SM1	3.200 PLN	..	3.875 PLN	..	4.850 PLN

Przy zamówieniu należy zawsze podać sposób montażu – brodzik czy posadzka. Więcej na str. 18 i 19.

DOPLATY

Wieszak na ręcznik	Kod: PS.10.600	425 PLN
Wewnętrzna półeczka szklana	Kod: PT.10.600	425 PLN

Zakres regulacji

	Szerokość A	1 + 2
		Ścianka wolnostojąca szer. B (-20mm)
WYMIARY STANDARDOWE	900	880
	1000	980
	1200	1180
	1400	1380
	1600	1580
		(-20mm)
WYMIARY SPECJALNE	np.: 1150	1130

INFORMACJE TECHNICZNE Strony od 256 do 257.

Ceny netto. Należy doliczyć podatek VAT. Wymiary w mm. Zastrzegamy sobie prawo do zmian technicznych. Przy wymiarach specjalnych nie uwzględniamy zwrotów przy reklamacjach niewynikających z naszej winy.

Dodatki

Opis		Kod	Cena	Opis		Kod	Cena
Wieszak na ręcznik, szerokość 600 mm		PS.10.600	425 PLN	Wewnętrzna półeczka szklana, szerokość 600 mm		PT.10.600	425 PLN

Uszczelki

51402 - Uszczelka pozioma dla szkła 6 mm

	Długość	Kod	Cena za sztukę
	1000 mm	51402	75 PLN

Profile dodatkowe

WTT3 - Profil do mocowania ścianki bocznej lub drzwi pod kątem od 0° do 90°

	Kod	Kolor	Wysokość	Cena
		50 =Połysk SF =Opcjonalne kolory		
	WTT3	..	1997	250 PLN
	WTT3	..	SM1	260 PLN

EPT - Profil do mocowania ścianki bocznej lub drzwi pod kątem 90°

	Kod	Kolor	Wysokość	Cena
		50 =Połysk SF =Opcjonalne kolory		
	EPT	..	1998	250 PLN
	EPT	..	SM1	260 PLN

WTT4 - Profil do mocowania dwóch ścianek bocznych pod kątem od 90° do 180°

	Kod	Kolor	Wysokość	Cena
		50 =Połysk SF =Opcjonalne kolory		
	WTT4	..	1997	250 PLN
	WTT4	..	SM1	260 PLN

Przykłady kabin niestandardowych



FUD2
Ścianka stała z wycinkiem i skosem + element ruchomy



FUDT + FUD2
Ścianka stała + element ruchomy + ścianka 90°



FUS2
Wolnostojąca ścianka na cokole

Co muszą Państwo wiedzieć ?

Właściwości



6 mm szkło hartowane
bezpieczne



Możliwość wykonania
kabin na wymiar



Wybór 8 różnych
szkieł



Wysokość standardowa
2000 mm



Powłoka Aquaperle w standardzie



Szerokość do 1600 mm



Możliwość wykonania
wycinków w szkłe



Jakość potwierdzona normą
EN 14428:2008+A1

Design

1.- 2. Element łączący ściankę z poprzeczką

- Poprzeczka stabilizacyjna mocowana do ściany o długości 1,30m z możliwością docięcia



3.- 4. Element łączący ściankę ze wspornikiem pionowym

- Wspornik pionowy z mocowaniem do sufitu. Maksymalna wysokość pomieszczenia 3 m



5.- 6. Wieszak na ręcznik i szklana półeczka

- Możliwość zamówienia obu elementów razem lub każdego z osobna

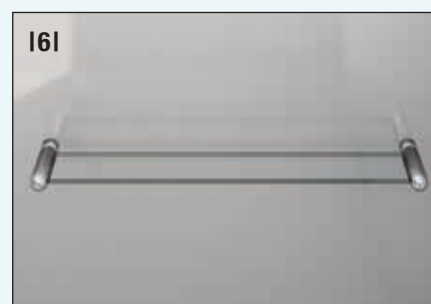
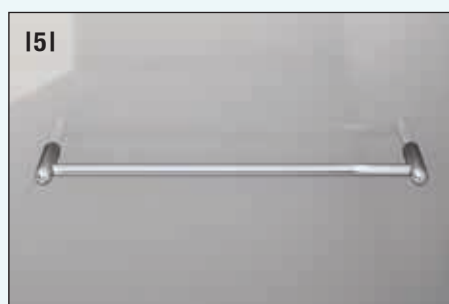

Zalety techniczne



- + Profil przyścienny:**
 - Nowy profil przyścienny o zakresie regulacji -20 mm / +10 mm



- + Zawias unoszony z blokadą położenia:**
 - Konstrukcja umożliwia ustawienie drzwi w określonej pozycji
 - Chroni uszczelki przed przedwczesnym zużyciem



INFORMACJE TECHNICZNE

Informacje przy montażu:

Sposoby montażu FUN:

Mocowanie poprzeczki stabilizacyjnej do ściany:

Mocowanie wspornika pionowego do sufitu:

A: szerokość od ściany do zewnętrznego rantu brodzika

Widok 1

Sposoby montażu FUN DUO:

Wymiary części kąpielowej przy montażu elementów o wymiarach standardowych na posadzce

Wymiary standardowe	Szerokość D do osi el. ruchomego	Szerokość C do końca el. ruchomego
700	681	1030
800	781	1130
900	881	1230
1000	981	1330
1200	1181	1530
1400	1381	1730

A: szerokość od ściany do zewnętrznego rantu brodzika (widok 2).
C: szerokość od ściany do końca ścianki ruchomej ustawionej pod kątem 180°.

Wszystkie elementy standardowe wyposażone są w profil przyścienny z regulacją od -20 mm do +10 mm.

Widok 2

INFORMACJE TECHNICZNE

Sposoby montażu FUN SOLO:

Wymiary części kąpielowej przy montażu elementów o wymiarach standardowych na posadzce

Wymiary standardowe	Szerokość B do końca profilu
900	880
1000	980
1200	1180
1400	1380

Brak regulacji szerokości.

A: szerokość brodzika (widok 3).
B: szerokość pomiędzy zewnętrznymi krawędziami profili.

Widok 3

Sposoby montażu FUN TRIO:

Wymiary części kąpielowej przy montażu elementów o wymiarach standardowych na posadzce

Wymiary standardowe	Szerokość D do osi el. ruchomych	Szerokość C do końca el. ruchomych
900	842	1540
1000	942	1640
1200	1142	1840
1400	1342	2040
1600	1542	2240

Brak regulacji szerokości.

A: szerokość brodzika (widok4).
D: szerokość pomiędzy osiami ścianek ruchomych ustawionych pod kątem 90°.
C: szerokość całkowita elementu stałego i ścianek ruchomych ustawionych pod kątem 180°.

Widok 4

Oryginalność serii SALSA to nie tylko półokrągłe wejście, ale również bezkompromisowy design, przestronna część kąpielowa, 6 mm szkło hartowane, wysokiej jakości profile i poprzeczki oraz możliwość montażu na specjalnym brodziku albo na posadzce. Seria SALSA ma niewątpliwie bardzo wiele argumentów, które przemawiają na jej korzyść.

Cechy serii:

- 6 mm szkło hartowane bezpieczne
- Wysokość standardowa 2000 mm
- Powłoka Aquaperle w standardzie
- Możliwość montażu na brodziku lub bezpośrednio na posadzce
- Wygodne bezdrzwiowe wejście do kabiny
- Dostępna w wymiarach standardowych



Zaokrąglony profil przyścienny z zakresem regulacji.



Elegancki uchwyt przy modelu Salsa3.



Poprzeczka stabilizacyjna gwarantująca stabilność konstrukcji.



KABINY WALK-IN

WALK-IN SALSA

Kabiny bez drzwi



▲ **SALSA1**

połysk (50),
szkło (07),
brodzik WIA biały (04)

◀ **SALSA1+ PFSAL**

połysk (50),
szkło (07),
brodzik WIA biały (04)



Objaśnienia piktogramów znajdują się na końcu cennika.

SALSA 1 / Kabina jednoczęściowa

Szkoło hartowane 6 mm. Montaż lewo lub prawostronny.

Indeks przykładowy:	SALSA1	01	07
---------------------	---------------	-----------	-----------

SALSA1 01 07 = Kabina SALSA 1, wysokość 2000 mm, szerokość 900 x 900 mm, srebrny mat, szkło przezroczyste

WYMIARY STANDARDOWE. Wysokość 2000 mm

Szerokość A x B	Promień	Szerokość wejścia	Model	Kolor profili	Warianty szkła
			Kod	01=Srebrny mat 04=Biały 50=Połysk SF=Opcjonalne kolory*	07=Szkło przezroczyste
900 x 900	550	490	SALSA1	..	07 1.925 PLN

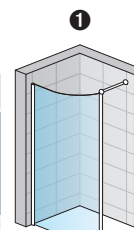

SALSA1

Wymiary standardowe przewidziane są do montażu na brodziku. Przy montażu bezpośrednio na posadzce, należy sprawdzić wymiar części kąpielowej na str. 268.

PFSAL / Ścianka boczna

Szkoło hartowane 6 mm. Montaż lewo lub prawostronny.

Indeks przykładowy:	PFSAL	0900	01	07
---------------------	--------------	-------------	-----------	-----------

PFSAL 0900 01 07 = Ścianka boczna PFSAL, wysokość 2000 mm, szerokość 900 mm, srebrny mat, szkło przezroczyste

WYMIARY STANDARDOWE

Szerokość brodzika B	Wysokość	Model	Szerokość	Kolor profili	Warianty szkła
		Kod	Wymiar	01=Srebrny mat 04=Biały 50=Połysk SF=Opcjonalne kolory*	07=Szkło przezroczyste
900	2000	PFSAL	0900	..	07 1.575 PLN
1000	2000	PFSAL	1000	..	07 1.675 PLN

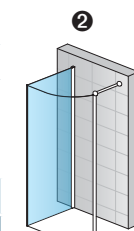

PFSAL + SALSA1

Wymiary standardowe przewidziane są do montażu na brodziku. Przy montażu bezpośrednio na posadzce, należy sprawdzić wymiar części kąpielowej na str. 268.

INFORMACJE TECHNICZNE: *Opcjonalne kolory profili dostępne od strony 10, również seria Black-Line.

Rekomendowany konglomeratowy brodzik ILA – WIA

Brodzik ILA **WIA 90 150 xx xx** jest przystosowany do kabin serii SALSA. Inne dostępne brodziki a także ceny znajdują się na stronach: 292 - 296.



WIA 90 150 50 04: Brodzik asymetryczny ILA 900 x 1500 mm w kolorze białym, pokrywa odpływu w połysku.



WIR 55 090 50 04: Brodzik półokrągły ILA 900 x 900, R:550 w kolorze białym, pokrywa odpływu w połysku.



WMR 55 090 04: Brodzik półokrągły MARBLEMATE 900 x 900, R:550 w kolorze białym.

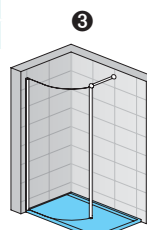

SALSA1 + WIA

Zakres regulacji (podane poniżej wymiary są zewnętrznymi wymiarami brodzików, rzeczywiste wymiary kabin – patrz inf. techniczne)

WYMIARY STANDARDOWE	Szerokość	1	2
		SALSA1 (-15 mm ; +5 mm)	SALSA1 (+ PFSAL 90°) (-15 mm ; +5 mm)
900	900	885 - 905	885 - 905
1000	1000	-	985 - 1005

INFORMACJE TECHNICZNE Strony od 268 do 269.

Ceny netto. Należy doliczyć podatek VAT. Wymiary w mm. Zastrzegamy sobie prawo do zmian technicznych. Przy wymiarach specjalnych nie uwzględniamy zwrotów przy reklamacjach niewynikających z naszej winy.



↑ **SALSA2**

połysk (50),
szkło (07),
brodzik WIA biały (04)

← **SALSA2 + PFSAL**

połysk (50),
szkło (07),
brodzik WIA biały (04)

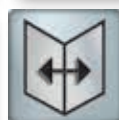
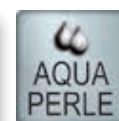

Objaśnienia piktogramów znajdują się na końcu cennika.

SALSA 2 / Kabina dwuczęściowa

Szkoło hartowane 6 mm. Montaż lewo lub prawostronny.

Indeks przykładowy:	SA2	90	150	01	07
---------------------	-----	----	-----	----	----

SA2 090 150 01 07 = Kabina SA2, wysokość 2000 mm, szerokość 900 x 1500 mm, srebrny mat, szkło przezroczyste

WYMIARY STANDARDOWE. Wysokość 2000 mm

Szerokość A x B	Promień	Szerokość wejścia C / D	Model	Szerokość		Kolor profili	Warianty szkła	
			Kod	Wymiar A	Wymiar B	01=Srebrny mat 04=Biały 50=Połysk SF=Opcjonalne kolory*	07=Szkło przezroczyste	
900 x 1500	550	605 / 490	SA2	090	150	..	07	3.300 PLN
1000 x 1500	550	605 / 590	SA2	100	150	..	07	3.425 PLN

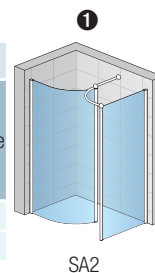

Wymiary standardowe przewidziane są do montażu na brodziku. Przy montażu bezpośrednio na posadzce, należy sprawdzić wymiar części kąpielowej na str. 268.

PFSAL / Ścianka boczna

Szkoło hartowane 6 mm. Montaż lewo lub prawostronny.

Indeks przykładowy:	PFSAL	0900	01	07
---------------------	-------	------	----	----

PFSAL 0900 01 07 = Ścianka boczna PFSAL, wysokość 2000 mm, szerokość 900 mm, srebrny mat, szkło przezroczyste

WYMIARY STANDARDOWE

Szerokość B	Wysokość	Model	Szerokość	Kolor profili	Warianty szkła	
		Kod	Wymiar	01=Srebrny mat 04=Biały 50=Połysk SF=Opcjonalne kolory*	07=Szkło przezroczyste	
900	2000	PFSAL	0900	..	07	1.575 PLN
1000		PFSAL	1000	..	07	1.675 PLN

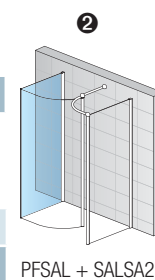

Wymiary standardowe przewidziane są do montażu na brodziku. Przy montażu bezpośrednio na posadzce, należy sprawdzić wymiar części kąpielowej na str. 268.

INFORMACJE TECHNICZNE: *Opcjonalne kolory profili dostępne od strony 10, również seria Black-Line.

Rekomendowany konglomeratowy brodzik ILA – WIA

Brodzik ILA WIA 90 150 xx xx jest przystosowany do kabin serii SALSA2. Wszystkie opcje a także ceny znajdują się na stronie 293.

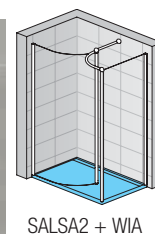

WIA 90 150 50 04: Brodzik asymetryczny ILA 900 x 1500 mm w kolorze białym, pokrywa odpływu w połysku.

INFORMACJE TECHNICZNE:

Montaż kabin serii SALSA2 jest również możliwy na brodzikach ILA 900 x 1400 mm oraz 900 x 1600 mm. Wszystkie informacje na stronie 298. Przy montażu bezpośrednio na posadzce należy podać wszystkie wymiary na zamówieniu.

Zakres regulacji (podane poniżej wymiary są zewnętrznymi wymiarami brodzików, rzeczywiste wymiary kabin – patrz inf. techniczne)

	Szerokość	①	②	
		SA2 (-15 mm ; +5 mm)	SA2 (+ PFSAL 90°) (-15 mm ; +5 mm)	PFSAL 90° (-15 mm ; +5 mm)
WYMIARY STANDARDOWE	900	885 - 905	885 - 905	885 - 905
	1000	985 - 1005	985 - 1005	985 - 1005

INFORMACJE TECHNICZNE Strony od 268 do 269.

Ceny netto. Należy doliczyć podatek VAT. Wymiary w mm. Zastrzegamy sobie prawo do zmian technicznych. Przy wymiarach specjalnych nie uwzględniamy zwrotów przy reklamacjach niewynikających z naszej winy.



↑ **SALSA3**

połysk (50),
szkło (07),
brodzik WIA biały (04)

← **SALSA3 + PFSAL**

połysk (50),
szkło (07),
brodzik WIA biały (04)

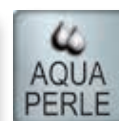

Objaśnienia piktogramów znajdują się na końcu cennika.

SALSA 3 - Kabina trzyczęściowa z elementem otwieranym

Szkoło hartowane 6 mm. Montaż lewo lub prawostronny.

Indeks przykładowy:	SA3	090	150	50	07
---------------------	------------	------------	------------	-----------	-----------

SA3 090 150 50 07 = Kabina SA3, wysokość 2000 mm, szerokość 900 x 1500 mm, połysk, szkło przezroczyste

WYMIARY STANDARDOWE. Wysokość 2000mm

Szerokość A x B	Promień	Szerokość wejścia	Model	Szerokość		Kolor profili	Warianty szkła	
			Kod	Wymiar A	Wymiar B	04=Biały 50=Połysk SF=Opcjonalne kolory*	07=Szkło przezroczyste	
900 x 1400	550	780	SA3	090	140	..	07	3.400 PLN
900 x 1500	550	840	SA3	090	150	..	07	3.550 PLN
900 x 1600	550	940	SA3	090	160	..	07	3.675 PLN

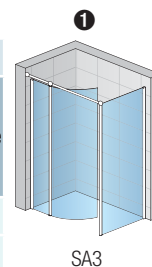

Wymiary standardowe przewidziane są do montażu na brodziku. Przy montażu bezpośrednio na posadzce, należy sprawdzić wymiar części kąpielowej na str. 268.

PFSAL / Ścianka boczna

Szkoło hartowane 6 mm. Montaż lewo lub prawostronny.

Indeks przykładowy:	PFSAL	0900	50	07
---------------------	--------------	-------------	-----------	-----------

PFSAL 0900 50 07 = Ścianka boczna PFSAL, wysokość 2000 mm, szerokość 900 mm, połysk, szkło przezroczyste

WYMIARY STANDARDOWE

Szerokość brodzika B	Wysokość	Model	Szerokość	Kolor profili	Warianty szkła	
		Kod	Wymiar	04=Biały 50=Połysk SF=Opcjonalne kolory*	07=Szkło przezroczyste	
900	2000	PFSAL	0900	..	07	1.575 PLN

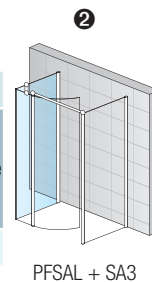

Wymiary standardowe przewidziane są do montażu na brodziku. Przy montażu bezpośrednio na posadzce, należy sprawdzić wymiar części kąpielowej na str. 268.

INFORMACJE TECHNICZNE: *Opcjonalne kolory profili dostępne od strony 10, również seria Black-Line.

Rekomendowany konglomeratowy brodzik ILA – WIA

Brodzik ILA **WIA 90 150 xx xx** jest przystosowany do kabin serii SALSA3. Wszystkie opcje a także ceny znajdują się na stronie 293.

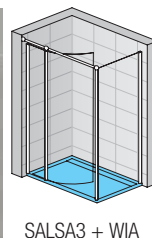

WIA 90 150 50 04: Brodzik asymetryczny ILA 900 x 1500 mm w kolorze białym, pokrywa odpływu w połysku.

Zakres regulacji (podane poniżej wymiary są zewnętrznymi wymiarami brodzików, rzeczywiste wymiary kabin – patrz inf. techniczne)

WYMIARY STANDARDOWE	Szerokość	1		2	
		SA3 (-15 mm ; +5 mm)	SA3 (+ PFSAL 90°) (-15 mm ; +5 mm)	PFSAL 90° (-15 mm ; +5 mm)	
	900	885 - 905	885 - 905	885 - 905	

INFORMACJE TECHNICZNE Strony od 268 do 269.

Ceny netto. Należy doliczyć podatek VAT. Wymiary w mm. Zastrzegamy sobie prawo do zmian technicznych. Przy wymiarach specjalnych nie uwzględniamy zwrotów przy reklamacjach niewynikających z naszej winy.

Dodatki

51252.xx - Komplet pierścieni wyrównawczych

Opis	Kod	Kolor pierścieni	Kolor profili kabiny	Cena
Komplet pierścieni wyrównawczych	51252	Szary	Srebrny mat	50 PLN
	51252.4	Biały	Biały	50 PLN
	51252.1	Czarny	Połysek	50 PLN

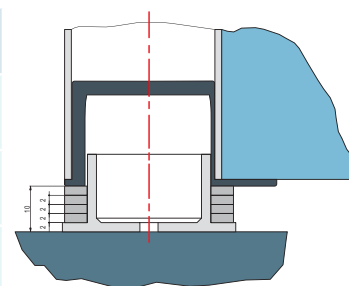

Komplet pierścieni wyrównawczych przy montażu na posadzce umożliwia skorygowanie nierówności od 2 do 10 mm

Co muszą Państwo wiedzieć ?

Właściwości



6 mm szkło hartowane bezpieczne



Montaż lewo lub prawostronny



Jakość potwierdzona normą EN 14428:2008+A1



Szkło przezroczyste



Wysokość standardowa 2000 mm



Powłoka Aquaperle w standardzie



Szerokość do 1000 mm

Design

1. Kompaktowy profil przyścienny dla wygody przy montażu



2. Nowoczesny uchwyt do kabiny SALSA 3

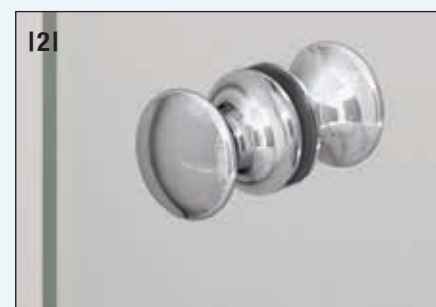

3.- 4. Poprzeczki stabilizacyjne do kabin SALSA

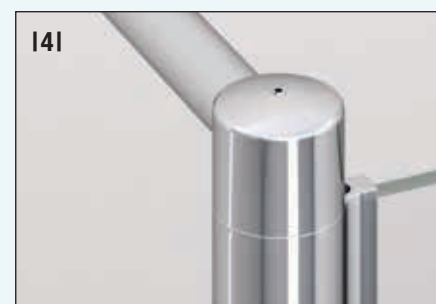



5.- 6. Poprzeczka stabilizacyjna przy kabinie SALSA 3

Zalety techniczne:



- +** **Profil przyścienny**
 - Zakres regulacji do 20 mm
 - Dzięki ściąganej maskownicy ułatwia dostęp z zewnątrz



- +** **Element łączący ściankę boczną ze wspornikiem pionowym**
 - Wspornik pionowy do mocowania w suficie



- +** **Pierścienie dystansowe niezbędne przy montażu na posadzce**

INFORMACJE TECHNICZNE

Informacje przy montażu:

SALSA1 montaż na brodziku

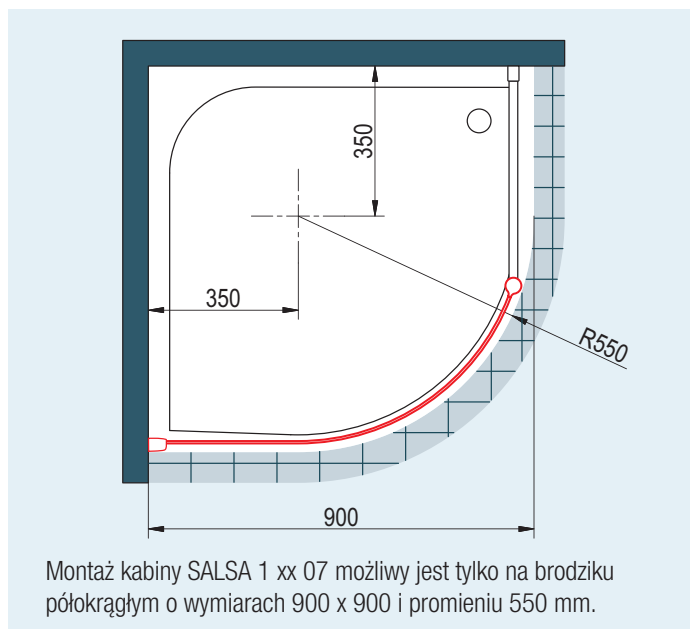

Widok 1

SALSA1 montaż bezpośrednio na posadzce

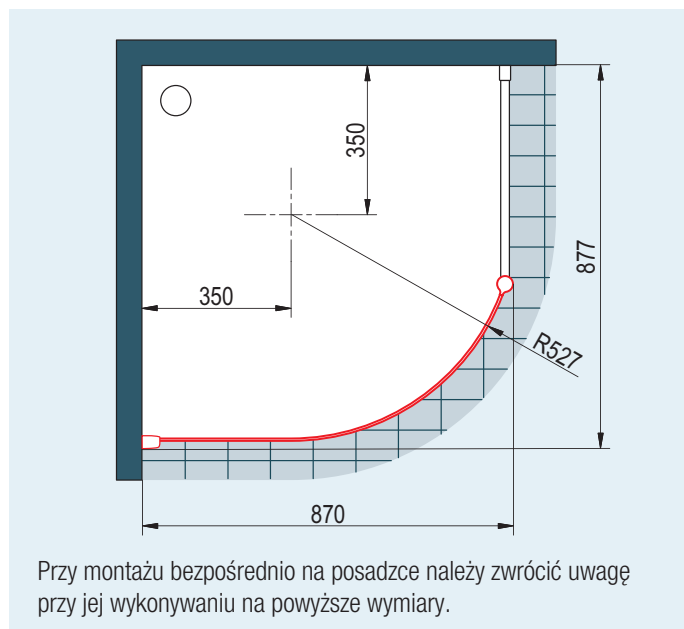

SALSA 2 lub SALSA 3 montaż na brodziku:

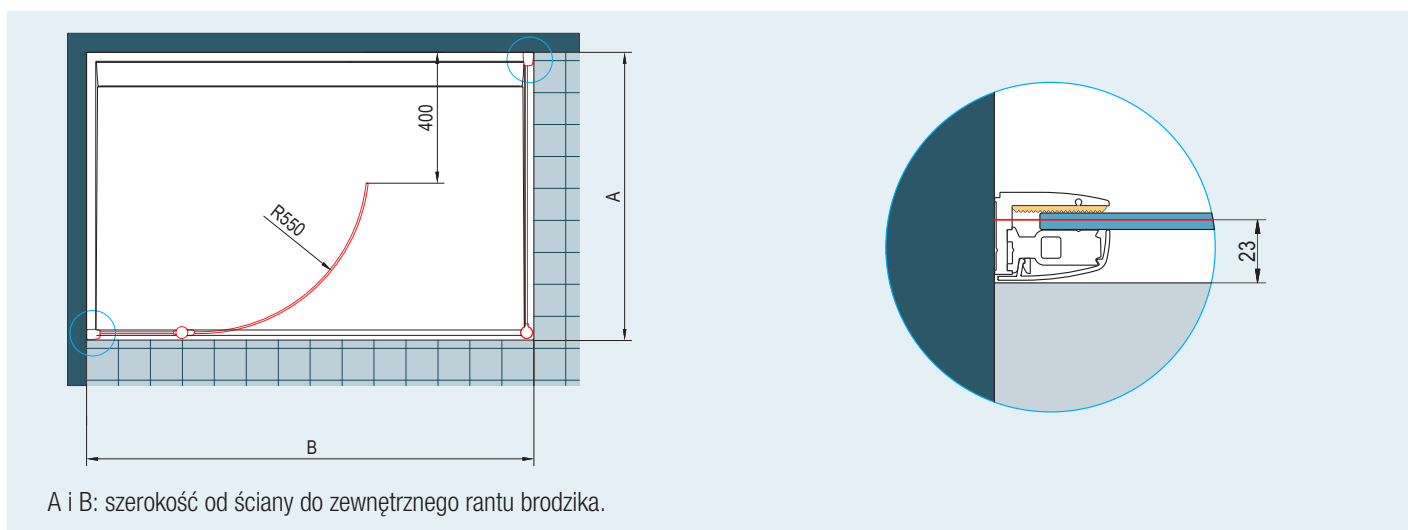

Widok 2: Przesunięcie sztyby do wewnątrz od zewnętrznego rantu brodzika o 23 mm jest stałe przy wszystkich modelach z serii Salsa

INFORMACJE TECHNICZNE

SALSA 2 lub SALSA 3 montaż bezpośredni na posadzce

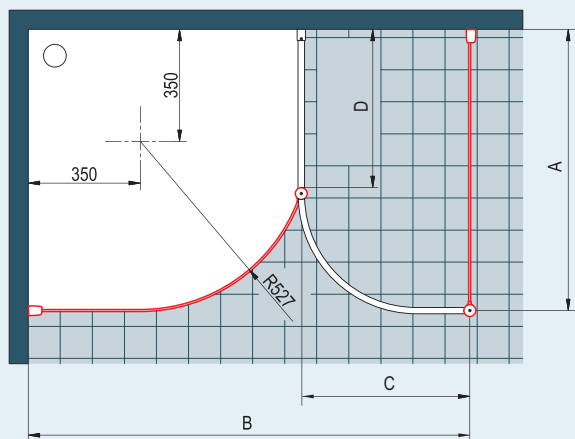

Montaż bezpośredni na posadzce:

Montaż bezpośredni na posadzce jest możliwy pod warunkiem, że wymiar części kąpielowej odpowiada szerokością A i B z tabeli poniżej.

SALSA 2

SALSA 2 Szerokość A i B standard	Szerokość A = oś szyby	Szerokość B = oś szyby	Szerokość wejścia C	Szerokość wejścia D
900 x 1500	877	1477	605	490
1000 x 1500	977	1477	605	590

SALSA 3

SALSA 3 Szerokość A i B standard	Szerokość A = oś szyby	Szerokość B = oś szyby	Szerokość wejścia D
900 x 1400	877	1377	780
900 x 1500	877	1477	840
900 x 1600	877	1577	940

Widok 3

Kabiny SALSA można montować zarówno stroną lewą jak i prawą:

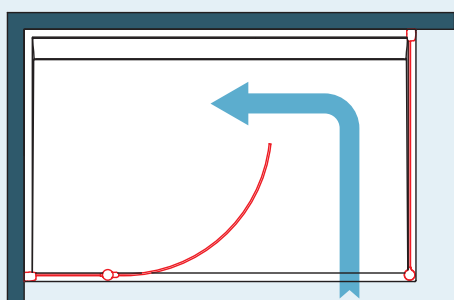

SALSA strona lewa

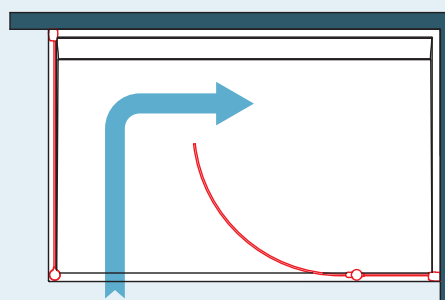

SALSA strona prawa

Widok 4

Marzysz o kąpeli pod prysznicem w łazience w której nie ma miejsca na kabinę prysznicową?

Z parawanami nawannowymi SanSwiss jest to również możliwe. W ofercie naszej znajduje się szeroki wachlarz parawanów do wyboru.

Jednoczęściowe, dwu lub trzyczęściowe w solidnej ramie lub tylko czyste szkło. Każdy klient znajdzie coś dla siebie.

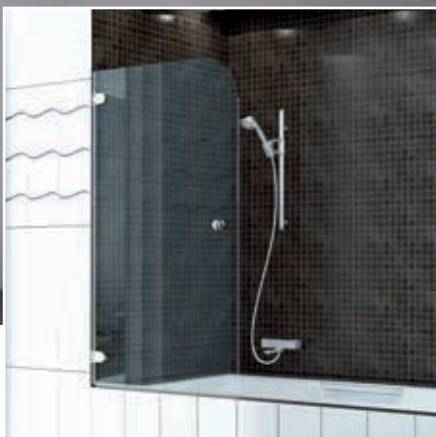
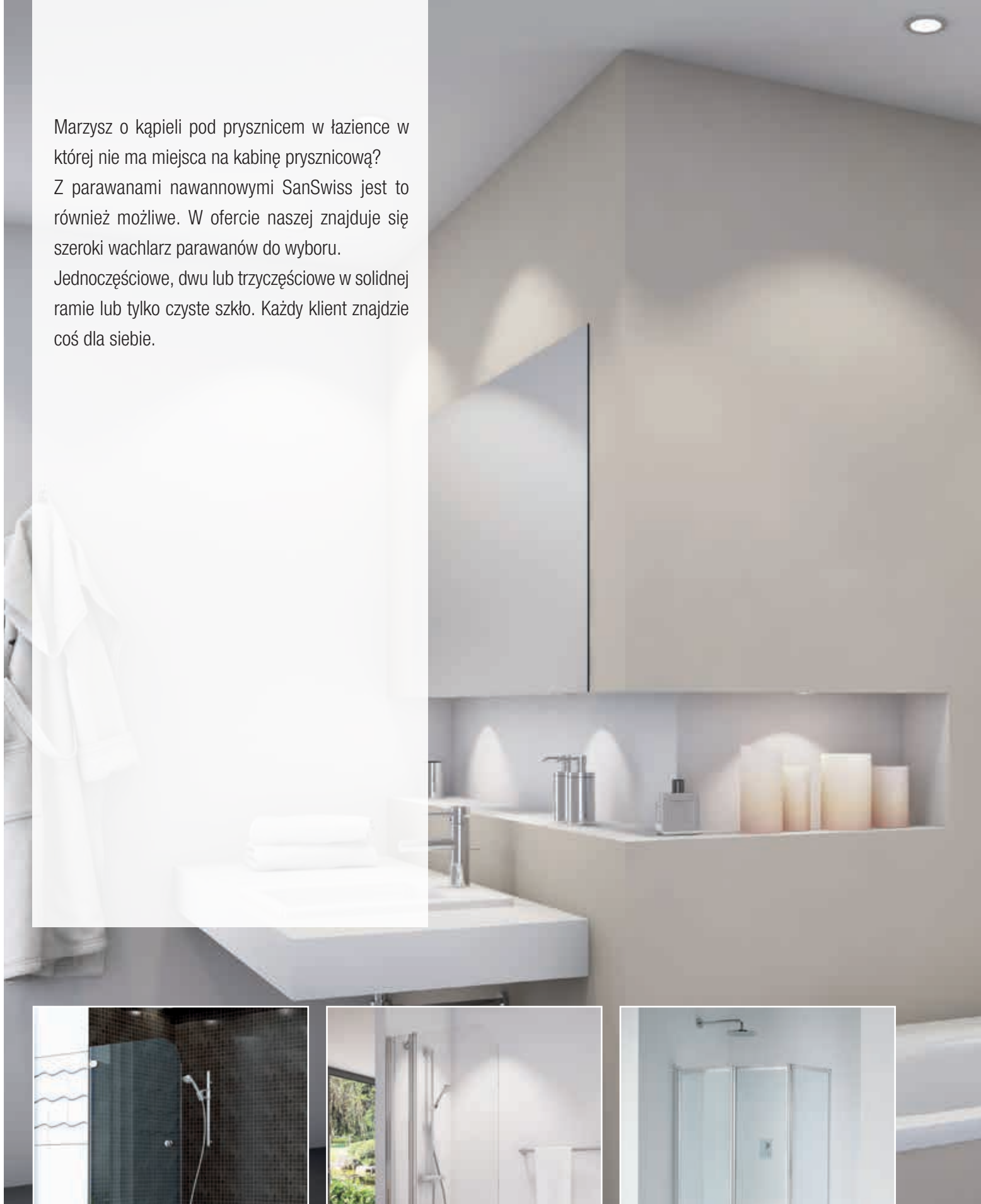

Jednoczęściowy parawan serii PUR – minimalizm w pełnej formie.



Eleganckie rozwiązanie – parawan serii SWING-LINE, dwuczęściowy z elementem stałym.

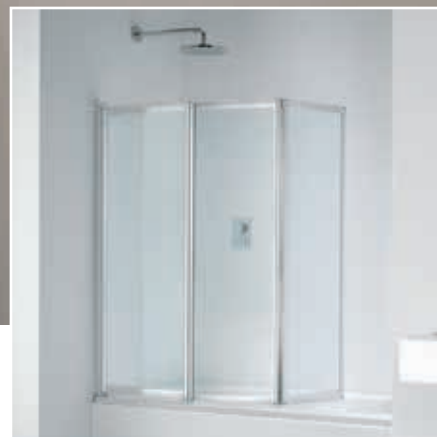

Trzyczęściowy parawan serii TOP-LINE – praktyczny ponad wszystko.



PARAWANY NAWANNOWE

Komfort kąpieli w małych łazienkach



↑ **PURBG**

Chrom (10),
szkło (07)

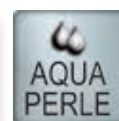

Objaśnienia piktogramów znajdują się na końcu cennika.

PUR - PURB / Parawan jednoczęściowy

Szkoło hartowane 6 mm. Zawiasy 180° nieunoszone. Otwieranie 90° do środka i na zewnątrz.

Indeks przykładowy: **PURB G 0700 10 07**

PURB G 0700 10 07 = Parawan PURB, lewy, wysokość 1400 mm, szerokość 700 mm, chrom, szkło przezroczyste

WYMIARY STANDARDOWE

Szerokość szkła	Wysokość	Model	Strona montażu	Szerokość	Kolor profili	Warianty szkła					
		Kod	G=lewa D=prawa	Wymiar	10=Chrom	07=Szkło przezroczyste 22=Durlux 200	30=Master Carré 44=Krople 49=Satyna	53=Efekt lustrzany 55=Cieniowane czarne			
700	1400	PURB	G	0700	10	..	1.925 PLN	..	2.425 PLN	..	2.950 PLN
		PURB	D	0700	10	
750	1400	PURB	G	0750	10	..	1.975 PLN	..	2.475 PLN	..	3.000 PLN
		PURB	D	0750	10	
800	1400	PURB	G	0800	10	..	2.025 PLN	..	2.525 PLN	..	3.050 PLN
		PURB	D	0800	10	
850	1400	PURB	G	0850	10	..	2.125 PLN	..	2.625 PLN	..	3.125 PLN
		PURB	D	0850	10	

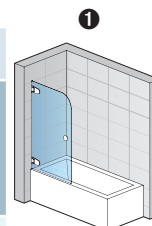

PURBG

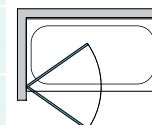

WYMIARY SPECJALNE

Szerokość	Wysokość	Model	Strona montażu	Szerokość	Kolor profili	Warianty szkła					
do 1200	do 1600	PURB	G	SM1	10	..	2.200 PLN	..	2.700 PLN	..	3.200 PLN
		PURB	D	SM1	10	

DOPLĄTY

Ukosi/Wycinki	Cena bazowa jak za wymiar specjalny	za sztukę	425 PLN
---------------	-------------------------------------	-----------	---------



↑ PUB2G
 Chrom (10),
 szkło (07)

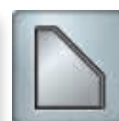
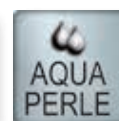

Objaśnienia piktogramów znajdują się na końcu cennika.

PUR - PUB2 / Parawan dwuczęściowy składany

Szkoło hartowane 6 mm. Zawiasy przyscienne 180° nieunoszone otwieranie 90° do środka i na zewnątrz. Zawiasy szkło-szkło unoszone.

Indeks przykładowy: **PUB2 G 1200 10 07**

PUB2 G 1200 10 07 = Parawan PUB2, lewy, wysokość 1400 mm, szerokość 1200 mm, chrom, szkło przezroczyste

WYMIARY STANDARDOWE

Szerokość szkła	Wysokość	Model	Strona montażu	Szerokość	Kolor profili	Warianty szkła					
		Kod	G=lewa D=prawa	Wymiar	10=Chrom	07=Szkło przezroczyste 22=Durlux 200	30=Master Carré 44=Krople 49=Satyna	53=Efekt lustrzany 55=Cieniowane czarne			
1200	1400	PUB2	G	1200	10	..	2.950 PLN	..	3.475 PLN	..	3.950 PLN
		PUB2	D	1200	10	

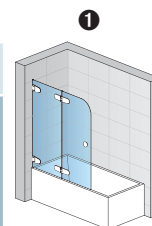

PUB2G

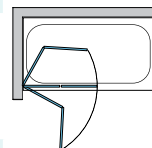

WYMIARY SPECJALNE

Szerokość	Wysokość	Model	Strona montażu	Szerokość	Kolor profili	Warianty szkła					
do 1200	do 1600	PUB2	G	SM1	10	..	3.100 PLN	..	3.625 PLN	..	4.125 PLN
		PUB2	D	SM1	10	

DOPLĄTY

Ukosa/Wycinki	Cena bazowa jak za wymiar specjalny	za sztukę	425 PLN
---------------	-------------------------------------	-----------	---------



↑ **SLB1G**

Połysek (50),
szkło (07)

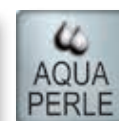

Objaśnienia piktogramów znajdują się na końcu cennika.

SWING-LINE - SLB1 / Parawan jednoczęściowy

Szkoło hartowane 6 mm. Otwieranie 180°.

Indeks przykładowy: **SLB1 G 0700 01 07**

SLB1 G 0700 01 07 = Parawan SLB1, strona lewa, wysokość 1500 mm, szerokość 700 mm, srebrny mat, szkło przezroczyste

WYMIARY STANDARDOWE

Szerokość całkowita A	Szerokość element ruchomy	Wysokość	Model	Strona montażu	Szerokość	Kolor profili	Warianty szkła					
			Kod	G=lewa D=prawa	Wymiar	01=Srebrny mat 04=Biały 50=Połysk SF=Opcjonalne kolory	07=Szkoło przezroczyste 22=Durlux 200	30=Master Carré 44=Krople	53=Efekt lustrzany 55=Cieniowane czarne			
700	623	1500	SLB1	G	0700	1.200 PLN	..	1.650 PLN	..	1.975 PLN
			SLB1	D	0700	1.200 PLN	..	1.650 PLN	..	1.975 PLN
750	673	1500	SLB1	G	0750	1.225 PLN	..	1.675 PLN	..	2.000 PLN
			SLB1	D	0750	1.225 PLN	..	1.675 PLN	..	2.000 PLN
800	723	1500	SLB1	G	0800	1.250 PLN	..	1.700 PLN	..	2.025 PLN
			SLB1	D	0800	1.250 PLN	..	1.700 PLN	..	2.025 PLN

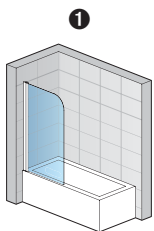

SLB1G

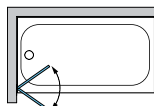

WYMIARY SPECJALNE

Szerokość	Wysokość	Model	Strona montażu	Wymiar	Kolor profili	07=Szkoło przezroczyste	30=Master Carré	53=Efekt lustrzany
500-1000	1500	SLB1	G	SM1	..	1.475 PLN	..	1.950 PLN
		SLB1	D	SM1	..	1.475 PLN	..	1.950 PLN

INFORMACJE TECHNICZNE:

*Opcjonalne kolory profili dostępne od strony 10, również seria Black-Line.

DOPLATY

Ukosi/Wycinki	Cena bazowa jak za wymiar specjalny	za sztukę	425 PLN
---------------	-------------------------------------	-----------	---------

Zakres regulacji (podane poniżej wymiary są zewnętrznymi wymiarami brodzików, rzeczywiste wymiary kabin – patrz inf. techniczne)

WYMIARY STANDARDOWE	Szerokość	Parawan (-15 mm; +10 mm)
	700	685-710
750	735-760	
800	785-810	
		(-15 mm; +10 mm)
WYMIARY SPECJALNE	np.: 865	850-875

INFORMACJE TECHNICZNE Strony od 106 do 107.

Ceny netto. Należy doliczyć podatek VAT. Wymiary w mm. Zastrzegamy sobie prawo do zmian technicznych. Przy wymiarach specjalnych nie uwzględniamy zwrotów przy reklamacjach niewynikających z naszej winy.



▲ **SLB13G**

Połysk (50),
szkło (07)

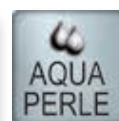

Objaśnienia piktogramów znajdują się na końcu cennika.

SWING-LINE - SLB13 / Parawan dwuczęściowy - część stała i część ruchoma

Szkoło hartowane 6 mm. Otwieranie 180°. Wspornik narożny w komplecie.

Indeks przykładowy: **SLB13 G 090 01 07**

SLB13 G 090 01 07 = Parawan SLB13, strona lewa, wysokość 1500mm, szerokość 900mm, srebrny mat, szkło przezroczyste

WYMIARY STANDARDOWE

Szerokość całkowita A	Szerokość części stałej	Wysokość	Model		Szerokość Wymiar	Kolor profili	Warianty szkła					
			Kod	Strona montażu G=lewa D=prawa			01=Srebrny mat 04=Biały 50=Połysk SF=Opcjonalne kolory	07=Szkoło przezroczyste 22=Durlux 200	30=Master Carré 44=Krople	53=Efekt lustrzany 55=Cieniowane czarne		
900	250	1500	SLB13	G	090	1.550 PLN	..	2.025 PLN	..	2.325 PLN
			SLB13	D	090	1.550 PLN	..	2.025 PLN	..	2.325 PLN
1000	350	1500	SLB13	G	100	1.625 PLN	..	2.100 PLN	..	2.400 PLN
			SLB13	D	100	1.625 PLN	..	2.100 PLN	..	2.400 PLN
1100	350	1500	SLB13	G	110	1.675 PLN	..	2.150 PLN	..	2.450 PLN
			SLB13	D	110	1.675 PLN	..	2.150 PLN	..	2.450 PLN
1200	450	1500	SLB13	G	120	1.750 PLN	..	2.200 PLN	..	2.500 PLN
			SLB13	D	120	1.750 PLN	..	2.200 PLN	..	2.500 PLN

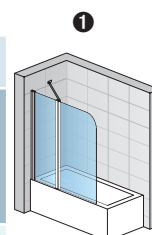

SLB13G

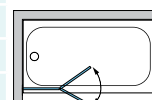

WYMIARY SPECJALNE

Szerokość	Wysokość	Model	Strona montażu	Wymiar	Kolor profili	Warianty szkła	Cena				
600-1200	1500	SLB13	G	SM1	1.875 PLN	..	2.325 PLN	..	2.650 PLN
		SLB13	D	SM1	1.875 PLN	..	2.325 PLN	..	2.650 PLN

INFORMACJE TECHNICZNE:

*Opcjonalne kolory profili dostępne od strony 10, również seria Black-Line.

DOPLATY

Ukosa/Wycinki	Cena bazowa jak za wymiar specjalny	za sztukę	425 PLN
---------------	-------------------------------------	-----------	---------

Zakres regulacji (podane poniżej wymiary są zewnętrznymi wymiarami brodzików, rzeczywiste wymiary kabin – patrz inf. techniczne)

WYMIARY STANDARDOWE	Szerokość	Parawan (-15 mm; +10 mm)
		900
1000	985-1010	
1100	1085-1110	
1200	1185-1210	
		(-15 mm; +10 mm)
WYMIARY SPECJALNE	np.: 865	850-875

INFORMACJE TECHNICZNE Strony od 106 do 107.

Ceny netto. Należy doliczyć podatek VAT. Wymiary w mm. Zastrzegamy sobie prawo do zmian technicznych. Przy wymiarach specjalnych nie uwzględniamy zwrotów przy reklamacjach niewynikających z naszej winy.



↑ **TOPB1**

Połysk (50),
szkło (07)

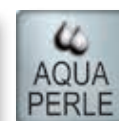
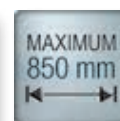

Objaśnienia piktogramów znajdują się na końcu cennika.

TOP-LINE - TOPB1 / Parawan nawannowy obrotowy 180°

Szkoło hartowane 6 mm. Otwierany 90° do środka i na zewnątrz.

Indeks przykładowy: **TOPB1 0750 01 07**

TOPB1 0750 01 07 = Parawan TOPB1, wysokość 1500 mm, szerokość 750 mm, srebrny mat, szkło przezroczyste

WYMIARY STANDARDOWE

Szerokość	Wysokość	Model	Szerokość	Kolor profili	Warianty szkła	
		Kod	Wymiar	01=Srebrny mat 04=Biały 50=Połysk	07=Szkło przezroczyste	
750	1500	TOPB1	0750	..	07	900 PLN
850	1500	TOPB1	0850	..	07	950 PLN

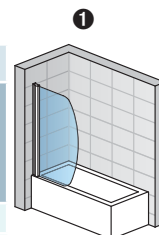

TOPB1

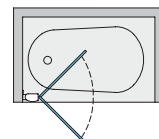

INFORMACJE TECHNICZNE:

Podana szerokość np.750mm mierzona jest od ściany do najszerzej części szkła.
Parawan TOPB1 można montować zarówno stroną lewą jak i prawą.



▲ **TOPB2 + TOPV**

Połysk (50),
szkło (07)

◀ **TOPB2**

Połysk (50),
szkło (07)

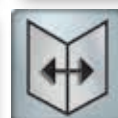
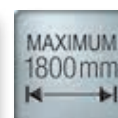

Objaśnienia piktogramów znajdują się na końcu cennika.

TOP-LINE - TOPB2 / Parawan nawannowy rozsuwany dwuczęściowy

Szkoło hartowane 6 mm. Uszczelka magnetyczna.

Indeks przykładowy:	TOPB2	1600	01	07
---------------------	--------------	-------------	-----------	-----------

TOPB2 1600 01 07 = Parawan TOPB2, wysokość 1500 mm, szerokość 1600 mm, srebrny mat, szkło przezroczyste

WYMIARY STANDARDOWE. Wysokość 1500 mm

Szerokość	Szerokość wejścia	Model	Szerokość	Kolor profili	Warianty szkła			
		Kod	Wymiar	01=Srebrny mat 04=Biały 50=Połysk SF=Opcjonalne kolory	07=Szkło przezroczyste 22=Durlux 200	30=Master Carré 44=Krople		
1600	682	TOPB2	1600	1.500 PLN	..	1.925 PLN
1700	732	TOPB2	1700	1.600 PLN	..	2.025 PLN
1800	782	TOPB2	1800	1.700 PLN	..	2.125 PLN

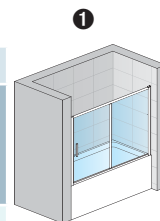

TOPB2

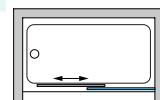

WYMIARY SPECJALNE

Szerokość	Wysokość	Model	Szerokość	Kolor profili	Warianty szkła			
1200-1800	1500	TOPB2	SM1	1.975 PLN	..	2.375 PLN

TOPV / Ścianka boczna Szkoło hartowane 6 mm.

Indeks przykładowy:	TOPV	0700	01	07
---------------------	-------------	-------------	-----------	-----------

TOPV 0700 01 07 = Ścianka TOPV, wysokość 1500 mm, szerokość 700 mm, srebrny mat, szkło przezroczyste

WYMIARY STANDARDOWE

Szerokość	Wysokość	Model	Szerokość	Kolor profili	Warianty szkła			
		Kod	Wymiar	01=Srebrny mat 04=Biały 50=Połysk SF=Opcjonalne kolory	07=Szkło przezroczyste 22=Durlux 200	30=Master Carré 44=Krople		
700	1500	TOPV	0700	825 PLN	..	1.100 PLN
750	1500	TOPV	0750	850 PLN	..	1.125 PLN
800	1500	TOPV	0800	900 PLN	..	1.150 PLN

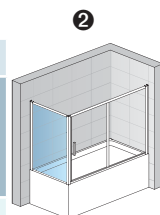

TOPV + TOPB2

WYMIARY SPECJALNE

Szerokość	Wysokość	Model	Szerokość	Kolor profili	Warianty szkła			
250-800	1500	TOPV	SM1	1.100 PLN	..	1.350 PLN
801-1200	1500	TOPV	SM2	1.225 PLN	..	1.800 PLN

DOPLĄTY do ścianki bocznej

Ukosy/Wycinki	Cena bazowa jak za wymiar specjalny	za sztukę	425 PLN
---------------	-------------------------------------	-----------	---------

Zakres regulacji (podane poniżej wymiary są zewnętrznymi wymiarami brodzików, rzeczywiste wymiary kabin – patrz inf. techniczne)

			①	②	
	Szerokość drzwi	Szerokość ścianki bocznej	Drzwi do niszy (-25 mm; +25 mm)	Drzwi (+ ścianka boczna 90°) (-25 mm; 0 mm)	Ścianka boczna 90° (-25 mm; 0 mm)
WYMIARY STANDARDOWE	1600	700	1575 - 1625	1575 - 1600	675 - 700
	1700	750	1675 - 1725	1675 - 1700	725 - 750
	1800	800	1775 - 1825	1775 - 1800	775 - 800
			(-25 mm; +25 mm)	(-25 mm; 0 mm)	(-10 mm; +15 mm)
WYMIARY SPECJALNE	np.: 1500	np.: 865	1475 - 1525	1475 - 1500	855 - 880

INFORMACJE TECHNICZNE Strony od 206 do 207.

Ceny netto. Należy doliczyć podatek VAT. Wymiary w mm. Zastrzegamy sobie prawo do zmian technicznych. Przy wymiarach specjalnych nie uwzględniamy zwrotów przy reklamacjach niewynikających z naszej winy.



↑ **TOPB3**

Srebrny mat (01),
szkło (07)

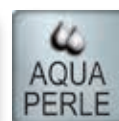

Objaśnienia piktogramów znajdują się na końcu cennika.

TOP-LINE TOPB3 / Parawan trzyczęściowy

Szkieło hartowane 3mm. Otwierany 90° na zewnątrz i do środka.

Indeks przykładowy:

TOPB3	1405	01	07
-------	------	----	----

TOPB3 1405 01 07 = Parawan TOPB3, szerokość 1405 mm, wysokość 1400 mm, srebrny mat, szkło przezroczyste

WYMIARY STANDARDOWE. Wysokość 1400 mm

Szerokość całkowita	Szerokość profil przyścienny P	Szerokość Element A	Szerokość Element B	Szerokość Element C	Wysokość	Model	Szerokość	Kolor profili	Warianty szkła
						Kod	Wymiar	01=Srebrny mat	07=Szkło przezroczyste
1405	65	488	441	411	1400	TOPB3	1405	01	07 2.100 PLN

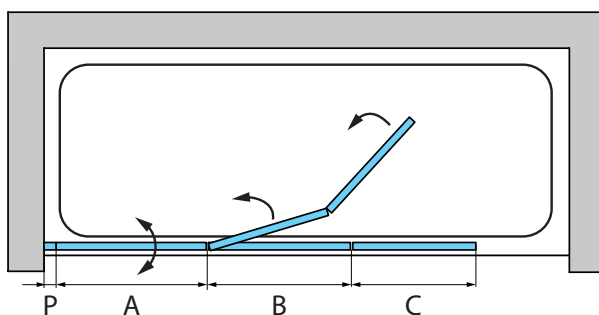
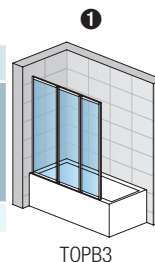

Zakres regulacji (podane poniżej wymiary są zewnętrznymi wymiarami brodzików, rzeczywiste wymiary kabin – patrz inf. techniczne)

		1
		Parawan (-15 mm; +10 mm)
WYMIARY STANDARDOWE	1405	1390 - 1415



▲ FB2

Połysek (50),
szkło (07),
wspornik pionowy

◀ FB2 + FUDTV

Połysek (50),
szkło (07),
wspornik pionowy

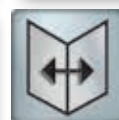
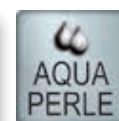

Objaśnienia piktogramów znajdują się na końcu cennika.

FUN - FB2 / Ścianka jednoczęściowa nawanna

Szkoło hartowane 6 mm. Poprzeczka stabilizacyjna pozioma lub wspornik pionowy w komplecie. Montaż lewo lub prawostronny.

Indeks przykładowy: **FB2 0700 50 07**

FB2 0700 50 07 = Parawan FB2, wysokość 1500 mm, szerokość 700 mm, połysk, szkło przezroczyste

WYMIARY STANDARDOWE

Szerokość	Wysokość	Model	Szerokość	Kolor profili	Warianty szkła					
		Kod	Wymiar	50=Połysk SF=Opcjonalne kolory*	07=Szkło przezroczyste 22=Durlux 200	30=Master Carré 44=Krople 49=Satyna	53=Efekt lustrzany 55=Cieniowane czarne			
700	1500	FB2	0700	1.450 PLN	..	1.925 PLN	..	2.225 PLN
750	1500	FB2	0750	1.475 PLN	..	1.950 PLN	..	2.250 PLN
800	1500	FB2	0800	1.500 PLN	..	1.975 PLN	..	2.275 PLN

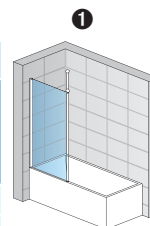

FB2 + wspornik pionowy

WYMIARY SPECJALNE

Szerokość	Wysokość	Model	Szerokość	Kolor profili	Warianty szkła					
300-1000	1500	FB2	SM1	1.775 PLN	..	2.225 PLN	..	2.525 PLN

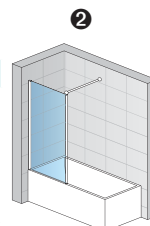

FB2 + poprzeczka stabilizacyjna

Dodatkowa ścianka boczna 90°

Szkoło hartowane 6 mm

Indeks przykładowy: **FUDTV 0700 50 07**

FUDTV 0700 50 07 = FUN Dodatkowa ścianka boczna 90°, wysokość 1500 mm, szerokość 700 mm, połysk, szkło przezroczyste

WYMIARY STANDARDOWE

Szerokość	Wysokość	Model	Szerokość	Kolor profili	Warianty szkła					
		Kod	Wymiar	50=Połysk SF=Opcjonalne kolory*	07=Szkło przezroczyste 22=Durlux 200	30=Master Carré 44=Krople 49=Satyna	53=Efekt lustrzany 55=Cieniowane czarne			
700	1500	FUDTV	0700	1.300 PLN	..	1.775 PLN	..	2.075 PLN
750	1500	FUDTV	0750	1.325 PLN	..	1.800 PLN	..	2.100 PLN
800	1500	FUDTV	0800	1.350 PLN	..	1.825 PLN	..	2.125 PLN

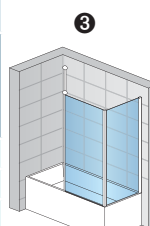

FB2 + FUDTV

WYMIARY SPECJALNE

Szerokość	Wysokość	Model	Szerokość	Kolor profili	Warianty szkła					
400-1200	1500	FUDTV	SM1	1.625 PLN	..	2.100 PLN	..	2.400 PLN

INFORMACJE TECHNICZNE:

*Opcjonalne kolory profili dostępne od strony 10, również seria Black-Line i White-Line.

DOPLĄTY

Ukosi/Wycinki	Cena bazowa jak za wymiar specjalny	za sztukę	425 PLN
Wieszak na ręcznik	Kod: PS.10.600		425 PLN
Wewnętrzna półeczka szklana	Kod: PT.10.600		425 PLN

Zakres regulacji (podane poniżej wymiary są zewnętrznymi wymiarami brodzików, rzeczywiste wymiary kabin – patrz inf. techniczne)

WYMIARY STANDARDOWE	Szerokość	① + ②	③	
		Parawan FB2 (-20 mm; +10 mm)	Parawan (+ ścianka boczna FUDTV 90°) (-20 mm)	Ścianka boczna FUDTV (-30 mm; +0 mm)
WYMIARY STANDARDOWE	700	680-710	680	670-700
	750	730-760	780	770-800
	800	780-810	880	870-900
		(-10 mm; +20 mm)	(-20 mm)	(-30 mm; +0 mm)
WYMIARY SPECJALNE	np.: 865	855-885	845	835-865

INFORMACJE TECHNICZNE Strony od 256 do 257.

Ceny netto. Należy doliczyć podatek VAT. Wymiary w mm. Zastrzegamy sobie prawo do zmian technicznych. Przy wymiarach specjalnych nie uwzględniamy zwrotów przy reklamacjach niewynikających z naszej winy.

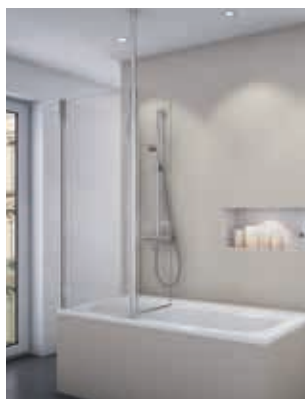

▲ **FBD2**

Połysek (50),
szkło (07),
wspornik pionowy

◀ **FBD2 + FUDTV**

Połysek (50),
szkło (07),
wspornik pionowy

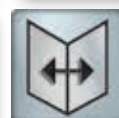

Objaśnienia piktogramów znajdują się na końcu cennika.

FUN - FBD2 / Ścianka jednoczęściowa nawanna ze ścianką ruchomą

Szkle hartowane 6 mm. Poprzeczka stabilizacyjna pozioma lub wspornik pionowy w komplecie. Montaż lewo lub prawostronny.

Indeks przykładowy: **FBD2 0700 50 07**

FBD2 0700 50 07 = Parawan FBD2, wysokość 1500 mm, szerokość 700 mm, połysk, szkło przezroczyste

WYMIARY STANDARDOWE. Wysokość 1500 mm

Szerokość	Szerokość części ruchomej	Model	Szerokość	Kolor profili	Warianty szkła								
		Kod	Wymiar	50=Połysk SF=Opcjonalne kolory	07=Szkło przezroczyste 22=Durlux 200	30=Master Carré 44=Krople 49=Satyna	53=Efekt lustrzany 55=Cieniowane czarne						
700	300	FBD2	0700	1.800 PLN	..	2.250 PLN	..	2.675 PLN			
750	300	FBD2	0750	1.825 PLN	..	2.275 PLN	..	2.700 PLN			
800	300	FBD2	0800	1.850 PLN	..	2.300 PLN	..	2.725 PLN			

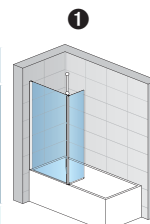

FBD2 + wspornik pionowy

WYMIARY SPECJALNE

Szerokość A	Szerokość B	Wysokość	Model	Szerokość	Kolor profili	Warianty szkła								
300-1200	max. 900	1500	FBD2	SM1	2.400 PLN	..	2.875 PLN	..	3.275 PLN			

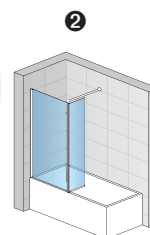

FBD2 + poprzeczka stabilizacyjna

Dodatkowa ścianka boczna 90°

Szkle hartowane 6 mm.

Indeks przykładowy: **FUDTV 0700 50 07**

FUDTV 0700 50 07 = FUN Dodatkowa ścianka boczna 90°, wysokość 1500 mm, szerokość 700 mm, połysk, szkło przezroczyste

WYMIARY STANDARDOWE

Szerokość	Wysokość	Model	Szerokość	Kolor profili	Warianty szkła								
		Kod	Wymiar	50=Połysk SF=Opcjonalne kolory	07=Szkło przezroczyste 22=Durlux 200	30=Master Carré 44=Krople 49=Satyna	53=Efekt lustrzany 55=Cieniowane czarne						
700	1500	FUDTV	0700	1.300 PLN	..	1.775 PLN	..	2.075 PLN			
750	1500	FUDTV	0750	1.325 PLN	..	1.800 PLN	..	2.100 PLN			
800	1500	FUDTV	0800	1.350 PLN	..	1.825 PLN	..	2.125 PLN			

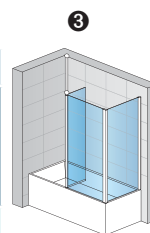

FBD2 + FUDTV

WYMIARY SPECJALNE

Szerokość	Wysokość	Model	Szerokość	Kolor profili	Warianty szkła								
400-1200	1500	FUDTV	SM1	1.625 PLN	..	2.100 PLN	..	2.400 PLN			

INFORMACJE TECHNICZNE:

*Opcjonalne kolory profili dostępne od strony 10, również seria Black-Line i White-Line.

DOPLATY

Ukosi/Wycinki	Cena bazowa jak za wymiar specjalny	za sztukę	425 PLN
Wieszak na ręcznik	Kod: PS.10.600		425 PLN
Wewnętrzna półeczka szklana	Kod: PT.10.600		425 PLN

Zakres regulacji (podane poniżej wymiary są zewnętrznymi wymiarami brodzików, rzeczywiste wymiary kabin – patrz inf. techniczne)

	Szerokość	① + ②	③	
		Parawan (-20 mm; +10 mm)	Parawan FBD2 (+ ścianka boczna FUDTV 90°) (-20 mm)	Ścianka boczna FUDTV (-30 mm; +0 mm)
WYMIARY STANDARDOWE	700	680-710	680	670-700
	750	730-760	780	770-800
	800	780-810	880	870-900
		(-10 mm; +20 mm)	(-20 mm)	(-30 mm; +0 mm)
WYMIARY SPECJALNE	np.: 865	855-885	845	835-865

INFORMACJE TECHNICZNE Strony od 256 do 257.

Ceny netto. Należy doliczyć podatek VAT. Wymiary w mm. Zastrzegamy sobie prawo do zmian technicznych. Przy wymiarach specjalnych nie uwzględniamy zwrotów przy reklamacjach niewynikających z naszej winy.

Właściwości produktu:

- Super płaskie (30/35mm) brodziki z wysokogatunkowego konglomeratu
- Regulowane nóżki w komplecie
- Właściwości wyciszające i termoizolujące
- Zgodne z normą EN 14527:2006
- Wiele sposobów montażu
- Aluminiowa pokrywa odpływu liniowego (seria ILA)
- Wydajny dwukomorowy syfon (seria ILA)
- Syfon 90 mm (seria MARBLEMATE)
- Specjalna mata antypoślizgowa (seria MARBLEMATE)



Brodzik asymetryczny ILA z odpływem liniowym.



Brodzik kwadratowy MARBLEMATE z matą antypoślizgową.



BRODZIKI

Brodziki konglomeratowe wyższy standard kąpeli

Brodzik prostokątny



Akcesoria dostarczane wraz z brodzikiem



Dwukomorowy syfon SIWI

Kolor

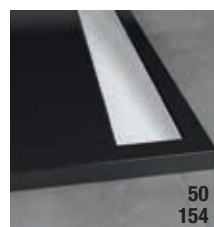
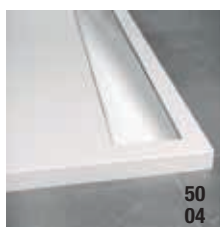

WIA / Brodzik konglomeratowy prostokątny

Materiał: konglomerat, wysokość brodzika 35 mm, wysokość nóżek 65-105 mm, dwukomorowy syfon SIWI, aluminiowa pokrywa odpływu w różnej kolorystyce do wyboru, zestaw do czyszczenia, elementy montażowe. Opakowanie: 2 kartony (brodzik + akcesoria).

Indeks przykładowy: **WIA 80 100 04 04**

WIA 80 100 04 04 = Brodzik ILA WIA, szerokość A = 800 mm, szerokość B = 1000 mm, pokrywa syfonu biała, brodzik biały

Wymiary brodzika	Wysokość	Waga (kg)	Model	Szerokość		Kolor pokrywy syfonu		Kolor brodzika		
			Kod	Wymiar A	Wymiar B	04=Biały 06=Czarny mat 50=Połysk	04=Biały	154=Czarny granit		
800 x 900	30	42	WIA	80	090	1.525 PLN	..	1.850 PLN
800 x 1000	35	47	WIA	80	100	1.625 PLN	..	1.925 PLN
800 x 1200	35	55	WIA	80	120	1.925 PLN	..	2.225 PLN
900 x 1000	35	52	WIA	90	100	1.875 PLN	..	2.175 PLN
900 x 1200	35	62	WIA	90	120	2.100 PLN	..	2.425 PLN
900 x 1400	35	71	WIA	90	140	2.375 PLN	..	2.775 PLN
900 x 1500	35	76	WIA	90	150	2.525 PLN	..	2.850 PLN
900 x 1600	35	81	WIA	90	160	2.675 PLN	..	3.100 PLN

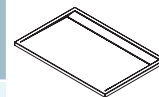

WIA

PWI / ekskluzywna aluminiowa obudowa brodzika prostokątnego

Wysokość 95 mm, materiał: aluminium + metalowe łączniki narożników.

Indeks przykładowy: **PWII 080 04**

PWII 080 04 = Obudowa ILA PWI, montaż do niszy, wymiar 800 mm, kolor biały

Obudowa I : (1-stronna)

Wymiary brodzika	Ilość elementów / Sposób zabudowy	Model	Szerokość		Kolor	
		Kod	Wymiar		04=Biały 06=Czarny mat 50=Połysk	
800	1 / wnęka	PWII	080		..	190 PLN
900	1 / wnęka	PWII	090		..	200 PLN
1000	1 / wnęka	PWII	100		..	210 PLN
1200	1 / wnęka	PWII	120		..	220 PLN
1400	1 / wnęka	PWII	140		..	230 PLN
1500	1 / wnęka	PWII	150		..	240 PLN
1600	1 / wnęka	PWII	160		..	250 PLN

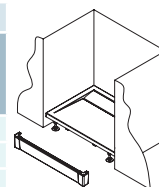

PWII

Obudowa L : (2-stronna)

Wymiary brodzika	Ilość elementów / Sposób zabudowy	Model	Szerokość		Kolor	
		Kod	Wymiar A	Wymiar B	04=Biały 06=Czarny mat 50=Połysk	
800 x 900	2 / narożnik	PWIL	080	090	..	270 PLN
800 x 1000	2 / narożnik	PWIL	080	100	..	280 PLN
800 x 1200	2 / narożnik	PWIL	080	120	..	290 PLN
900 x 1000	2 / narożnik	PWIL	090	100	..	300 PLN
900 x 1200	2 / narożnik	PWIL	090	120	..	310 PLN
900 x 1400	2 / narożnik	PWIL	090	140	..	320 PLN
900 x 1500	2 / narożnik	PWIL	090	150	..	330 PLN
900 x 1600	2 / narożnik	PWIL	090	160	..	340 PLN

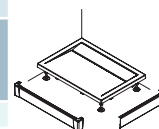

PWIL

Obudowa U : (3-stronna)

Wymiary brodzika	Ilość elementów / Sposób zabudowy	Model	Szerokość			Kolor	
		Kod	Wymiar A	Wymiar B	Wymiar C	04=Biały 06=Czarny mat 50=Połysk	
800 x 900	3 / U-montaż	PWIU	80	090	80	..	370 PLN
800 x 1000	3 / U-montaż	PWIU	80	100	80	..	380 PLN
800 x 1200	3 / U-montaż	PWIU	80	120	80	..	390 PLN
900 x 1000	3 / U-montaż	PWIU	90	100	90	..	400 PLN
900 x 1200	3 / U-montaż	PWIU	90	120	90	..	410 PLN
900 x 1400	3 / U-montaż	PWIU	90	140	90	..	420 PLN
900 x 1500	3 / U-montaż	PWIU	90	150	90	..	430 PLN
900 x 1600	3 / U-montaż	PWIU	90	160	90	..	440 PLN

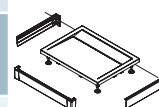

PWIU

Dodatki

	Model	Kolor	
	Kod	04=Biały 06=Czarny mat 50=Połysk	
Aluminiowe osłony nóżek (cena za 1 sztukę)	PWIF.	..	70 PLN
Fabryczna mata antypoślizgowa	AR1		400 PLN
Zestaw naprawczy "REPAIR KIT"	REPAIRKIT		55 PLN

Brodzik półokrągły



Aksesoria dostarczane wraz z brodzikiem



Dwukomorowy syfon SIWI

Kolor

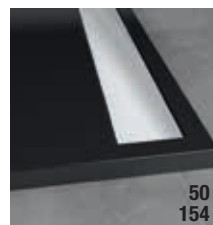

WIR / Brodzik półokrągły

Materiał: konglomerat, wysokość brodzika 30mm (przy szerokości 1000 mm: H = 35 mm), wysokość nóżek 65-105 mm, promień 550 mm, dwukomorowy syfon SIWI, aluminiowa pokrywa odpływu w różnej kolorystyce do wyboru, zestaw do czyszczenia, elementy montażowe.

Opakowanie: 2 kartony (brodzik + akcesoria)

Indeks przykładowy:	WIR	55	080	04	04
----------------------------	------------	-----------	------------	-----------	-----------

WIR 55 080 04 04 = Brodzik ILA WIR, promień 550 mm, szerokość 800 mm, pokrywa syfonu biała, brodzik biały

Wymiary brodzika	Wysokość	Waga (kg)	Model	Promień	Szerokość	Kolor pokrywy syfonu	Kolor brodzika			
			Kod	55=550mm	Wymiar	04=Biały 06=Czarny mat 50=Połysk	04=Biały	154=Czarny granit		
800 x 800	30	29	WIR	55	080	1.125 PLN	..	1.300 PLN
900 x 900	30	36	WIR	55	090	1.325 PLN	..	1.550 PLN
1000 x 1000	35	53	WIR	55	100	1.850 PLN	..	2.150 PLN



WIR

PWIR / ekskluzywna aluminiowa obudowa brodzika półokrągłego

Wysokość 95 mm, materiał: aluminium + metalowe łączniki narożników, promień r:550mm.

Indeks przykładowy:	PWIR	55	080	04
----------------------------	-------------	-----------	------------	-----------

PWIR 55 080 04 = Obudowa ILA PWIR, promień 550mm, wymiar 800 mm, kolor biały

Wymiary brodzika	Model	Promień	Szerokość	Kolor	
	Kod	55=550 mm	Wymiar	04=Biały 06=Czarny mat 50=Połysk	
800 x 800	PWIR	55	080	..	340 PLN
900 x 900	PWIR	55	090	..	380 PLN
1000 x 1000	PWIR	55	100	..	400 PLN

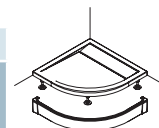

PWIR

Dodatki

	Model	Kolor	
	Kod	04=Biały 06=Czarny mat 50=Połysk	
Aluminiowe osłony nóżek (cena za 1 sztukę)	PWIF.	..	70 PLN
Fabryczna mata antypoślizgowa	AR1		400 PLN
Zestaw naprawczy "REPAIR KIT"	REPAIRKIT		55 PLN

Brodzik kwadratowy



Aksesoria dostarczane wraz z brodzikiem



Dwukomorowy syfon SIWI

Kolor

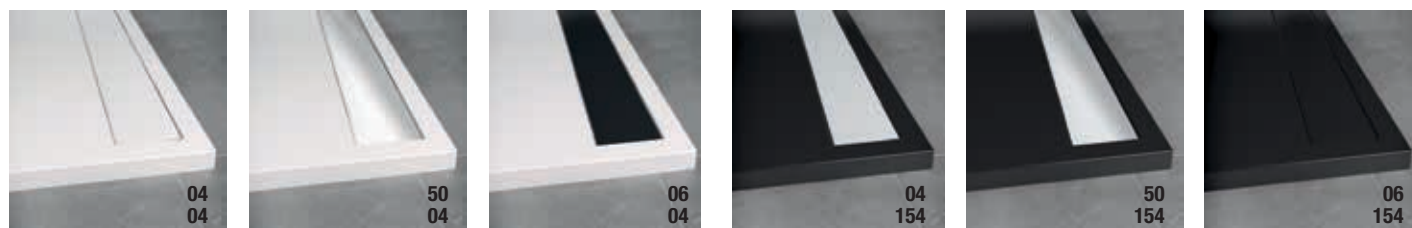

WIQ / Brodzik konglomeratowy kwadratowy

Materiał: konglomerat, wysokość brodzika 30 mm (przy szerokości 1000mm: H = 35 mm), wysokość nóżek 65-105 mm, dwukomorowy syfon SIWI, aluminiowa pokrywa odpływu w różnej kolorystyce do wyboru, zestaw do czyszczenia, elementy montażowe. Opakowanie: 2 kartony (brodzik + akcesoria)

Indeks przykładowy: **WIQ 080 04 04**

WIQ 080 04 04 = Brodzik ILA WIQ, szerokość 800 mm, pokrywa syfonu biała, brodzik biały

Wymiary brodzika	Wysokość	Waga (kg)	Model	Szerokość	Kolor pokrywy syfonu	Kolor brodzika			
			Kod	Wymiar	04=Biały 06=Czarny mat 50=Połysk	04=Biały	154=Czarny granit		
800 x 800	30	32	WIQ	080	1.200 PLN	..	1.400 PLN
900 x 900	35	40	WIQ	090	1.375 PLN	..	1.600 PLN
1000 x 1000	35	57	WIQ	100	1.950 PLN	..	2.250 PLN



PWII / ekskluzywna aluminiowa obudowa brodzika kwadratowego

Wysokość 95 mm, materiał: aluminium + metalowe łączniki narożników.

Indeks przykładowy: **PWII 080 04**

PWII 080 04 = Obudowa ILA PWII, wymiar 800 mm, kolor biały

Obudowa I : (1-stronna)

Wymiary brodzika	Ilość elementów / Sposób zabudowy	Model	Szerokość	Kolor		
		Kod	Wymiar	04=Biały 06=Czarny mat 50=Połysk
800	1 / wnęka	PWII	080	190 PLN
900	1 / wnęka	PWII	090	200 PLN
1000	1 / wnęka	PWII	100	210 PLN

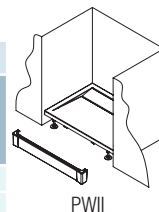

Obudowa L : (2-stronna)

Wymiary brodzika	Ilość elementów / Sposób zabudowy	Model	Szerokość		Kolor		
		Kod	Wymiar A	Wymiar B	04=Biały 06=Czarny mat 50=Połysk
800 x 800	2 / narożnik	PWIL	080	080	270 PLN
900 x 900	2 / narożnik	PWIL	090	090	280 PLN
1000 x 1000	2 / narożnik	PWIL	100	100	290 PLN

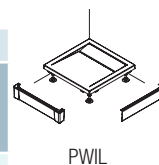

Obudowa U : (3-stronna)

Wymiary brodzika	Ilość elementów / Sposób zabudowy	Model	Szerokość			Kolor		
		Kod	Wymiar A	Wymiar B	Wymiar C	04=Biały 06=Czarny mat 50=Połysk
800 x 800	3 / U-montaż	PWIU	80	80	80	340 PLN
900 x 900	3 / U-montaż	PWIU	90	90	90	380 PLN
1000 x 1000	3 / U-montaż	PWIU	100	100	100	390 PLN

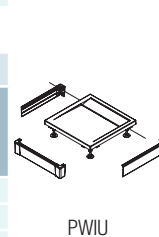

Dodatki

	Model	Kolor	
	Kod	04=Biały 06=Czarny mat 50=Połysk	..
Aluminiowe osłony nóżek (cena za 1 sztukę)	PWIF.	..	70 PLN
Fabryczna mata antypoślizgowa	AR1	..	400 PLN
Zestaw naprawczy "REPAIR KIT"	REPAIRKIT	..	55 PLN

Informacje techniczne

Brodziki odlewane są z konglomeratu (marmur 80% i poliester 17%), natomiast warstwa wierzchnia to glikoat. W trakcie procesu produkcji szczególny nacisk kładziemy na jakość powierzchni i precyzję formy. Brodziki te można montować bezpośrednio na podłodze lub na nóżkach, przy czym montaż brodzików konglomeratowych jest niezwykle prosty. Szeroka gama rozmiarów i kształtów do wyboru, to kolejny atut. Brodziki nasze spełniają wszystkie wymagania stawiane przez normę EN 14527:2006, która określa parametry konieczne do spełnienia przez brodziki prysznicowe. Wszystkie testy przeprowadzaliśmy na kompletnym, gotowym produkcie.



⊕ Łatwość czyszczenia:

Powierzchnia brodzika jest idealnie gładka pozbawiona trudnodostępnych miejsc.

⊕ Spływanie wody:

Woda spływa całą powierzchnią. Minimalne krople pozostające na powierzchni brodzika są efektem napięcia powierzchniowego.

⊕ Łatwość czyszczenia utrzymująca się przez lata:

Właściwości brodzika i jego powierzchni, muszą pozostać niezmiennie przez okres 20 lat, bez względu na zanieczyszczenia z którymi ma on kontakt.

⊕ Stabilność konstrukcji:

Przy prawidłowym montażu gwarantujemy, że przy obciążeniu 150 kg parametry brodzika nie ulegną zmianie.

⊕ Odporność na związki chemiczne:

Badania potwierdzają odporność materiału na określone związki chemiczne.

⊕ Odporność na szok termiczny:

Brodzik przeszedł pomyślnie test 100-krotnego ciągłego naprzemiennego polewania wodą o temperaturze 75 °C oraz 14 °C. Podczas testu nie stwierdzono żadnych odkształceń.

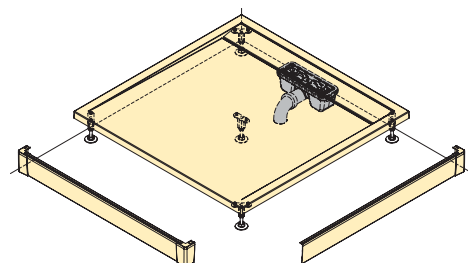
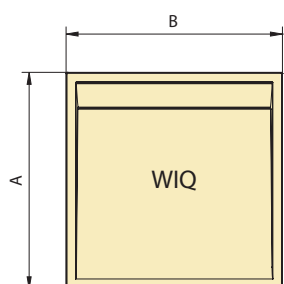
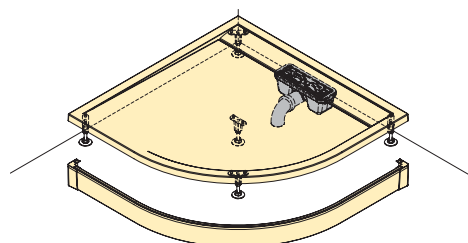
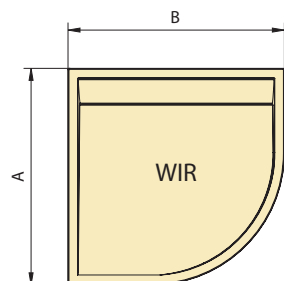
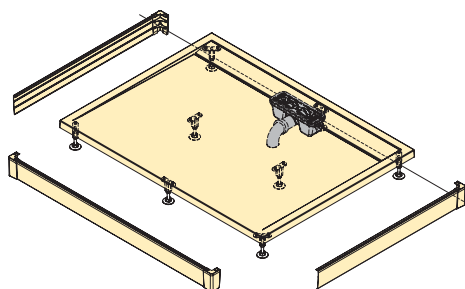
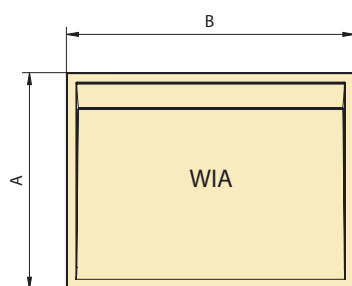

	A	B	Wysokość	Ilość nóżek
WIA	800	900	30	5
	800	1000	35	5
	800	1200	35	8
	900	1000	35	5
	900	1200	35	8
	900	1400	35	8
	900	1600	35	8
WIR	800	800	30	5
	900	900	30	5
	1000	1000	35	5
WIQ	800	800	30	5
	900	900	30	5
	1000	1000	35	5

Syfon SIWI

- Szybkość przepływu co najmniej 44 l/min
- Czyszczony od góry
- Częściowo samoczyszczący
- Poziom wody w syfonie 50 mm
- Średnica odpływu DN50

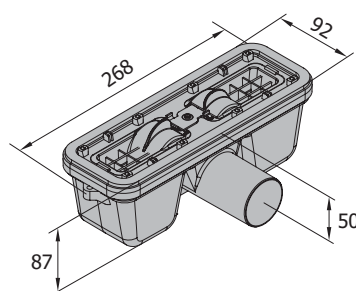

Informacje techniczne

Przygotowanie do montażu

1) na nóżkach z panelem przednim, lub obudowane płytkami

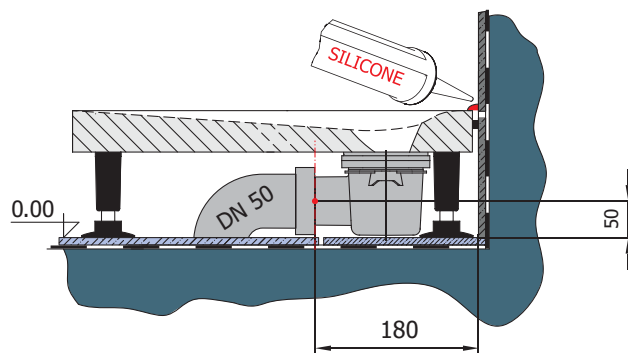
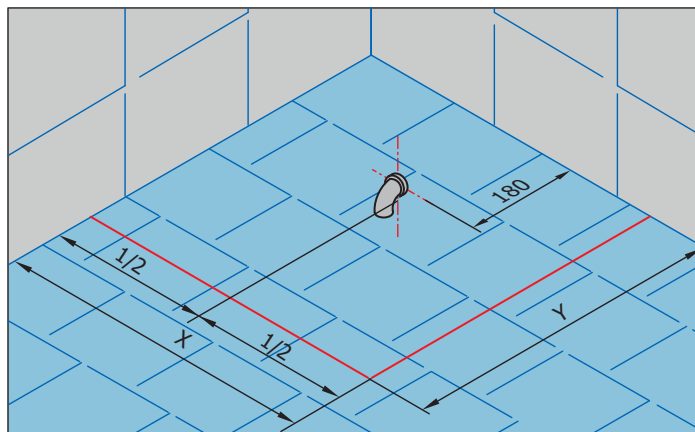
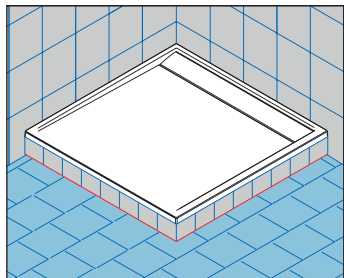
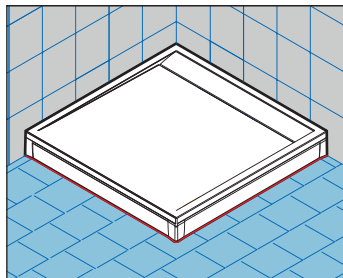

2) na płytkach/posadzce

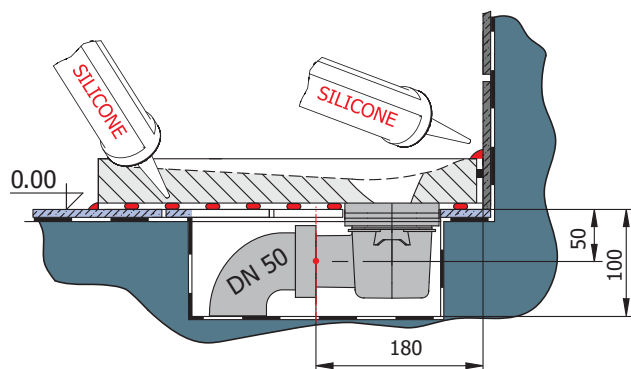
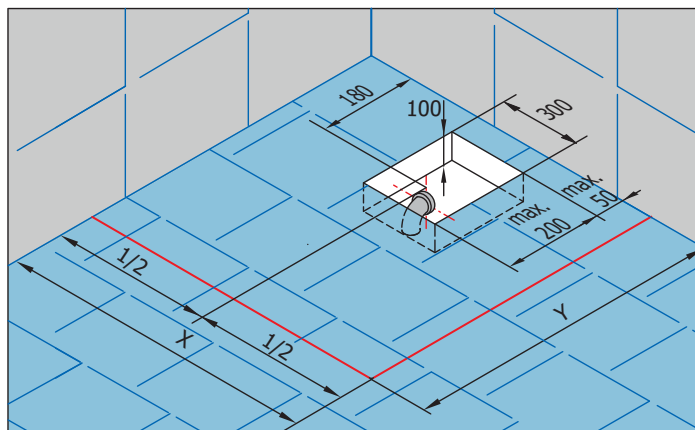
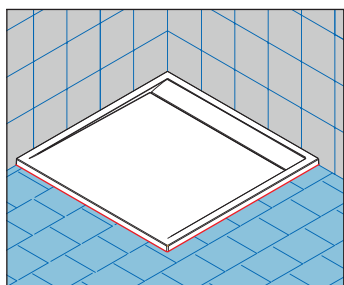

Brodzik prostokątny



WMA - Przy wymiarach 700 x 900, 800 x 1400, 800 x 1600, 900 x 1200 odpływ znajduje się pośrodku brodzika.



WMA - Przy wymiarach 800 x 1000, 800 x 1200 odpływ znajduje się w narożniku brodzika.



PWIL - Obudowa aluminiowa



Kolory



300

Syfon SIWM Ø 90 mm



WMA / Brodzik konglomeratowy prostokątny

Materiał: konglomerat, wysokość brodzika 30 mm, wysokość nóżek 65-105 mm, odpływ fi 90 mm.

Indeks przykładowy: **WMA 70 90 04**

WMA 70 90 04 = Brodzik MARBLEMATE WMA, szerokość A = 700 mm, szerokość B = 900 mm, kolor brodzika biały

Wymiary brodzika	Waga (kg)	Model Kod	Szerokość		Kolor brodzika	
			Wymiar A	Wymiar B	04=Biały	154=Czarny granit
700 x 900	25	WMA	70	90	.. 675 PLN	.. 825 PLN
800 x 1000	34	WMA	80	100	.. 900 PLN	.. 1.125 PLN
800 x 1200	38	WMA	80	120	.. 1.050 PLN	.. 1.300 PLN
800 x 1400	45	WMA	80	140	.. 1.250 PLN	.. 1.575 PLN
800 x 1600	51	WMA	80	160	.. 1.400 PLN	.. 1.750 PLN
900 x 1200	43	WMA	90	120	.. 1.175 PLN	.. 1.475 PLN

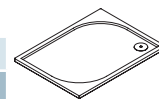

WMA
800x1000
800x1200

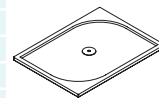

WMA
700x900
800x1400
800x1600
900x1200

PWII / ekskluzywna aluminiowa obudowa brodzika prostokątnego

Wysokość 95 mm, materiał: aluminium + metalowe łączniki narożników.

Indeks przykładowy: **PWII 080 04**

PWII 080 04 = Obudowa ILA PWII, wymiar 800 mm, kolor biały

Obudowa I : (1-stronna)

Wymiary brodzika	Ilość elementów / Sposób zabudowy	Model Kod	Szerokość		Kolor	
			Wymiar		04=Biały 06=Czarny mat 50=Połysk	
700	1 / wnęka	PWII	070		..	190 PLN
800	1 / wnęka	PWII	080		..	200 PLN
900	1 / wnęka	PWII	090		..	210 PLN
1000	1 / wnęka	PWII	100		..	220 PLN
1200	1 / wnęka	PWII	120		..	230 PLN
1400	1 / wnęka	PWII	140		..	240 PLN
1600	1 / wnęka	PWII	160		..	250 PLN

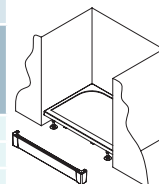

PWII

Obudowa L : (2-stronna)

Wymiary brodzika	Ilość elementów / Sposób zabudowy	Model Kod	Szerokość		Kolor	
			Wymiar A	Wymiar B	04=Biały 06=Czarny mat 50=Połysk	
700 x 900	2 / narożnik	PWIL	070	090	..	270 PLN
800 x 1000	2 / narożnik	PWIL	080	100	..	290 PLN
800 x 1200	2 / narożnik	PWIL	080	120	..	300 PLN
800 x 1400	2 / narożnik	PWIL	080	140	..	320 PLN
800 x 1600	2 / narożnik	PWIL	080	160	..	340 PLN
900 x 1200	2 / narożnik	PWIL	090	120	..	320 PLN

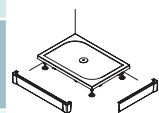

PWIL

Obudowa U : (3-stronna)

Wymiary brodzika	Ilość elementów / Sposób zabudowy	Model Kod	Szerokość			Kolor	
			Wymiar A	Wymiar B	Wymiar C	04=Biały 06=Czarny mat 50=Połysk	
700 x 900	3 / U-montaż	PWIU	70	090	70	..	360 PLN
800 x 1000	3 / U-montaż	PWIU	80	100	80	..	380 PLN
800 x 1200	3 / U-montaż	PWIU	80	120	80	..	390 PLN
800 x 1400	3 / U-montaż	PWIU	80	140	80	..	410 PLN
800 x 1600	3 / U-montaż	PWIU	80	160	80	..	430 PLN
900 x 1200	3 / U-montaż	PWIU	90	120	90	..	410 PLN

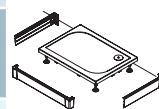

PWIU

Dodatki

	Model	Cena
Syfon Lux 90 mm Chrom	SIWM.10	85 PLN
Syfon Lux 90mm Satyna	SIWM.01	85 PLN
CLEAN&SHINE - środek czyszczący pielęgnujący	CSHINE	90 PLN
REPAIR KIT - zestaw naprawczy	REPAIRKIT	55 PLN

INFORMACJE TECHNICZNE Strony od 308 do 309.

Ceny netto. Należy doliczyć podatek VAT. Wymiary w mm. Zastrzegamy sobie prawo do zmian technicznych. Przy wymiarach specjalnych nie uwzględniamy zwrotów przy reklamacjach niewynikających z naszej winy.

Brodzik półokrągły



WMR



PWIR - Obudowa aluminiowa

Kolory

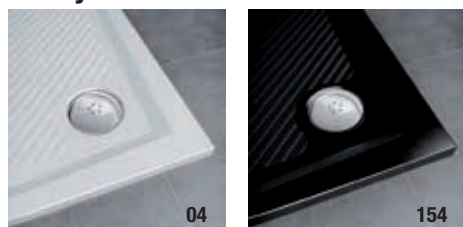

302

Syfon SIWM Ø 90 mm



WMR / Brodzik półokrągły

Materiał: konglomerat, promień 550 mm, wysokość brodzika 30 mm, wysokość nóżek 65 -105 mm, odpływ fi 90 mm.

Indeks przykładowy: **WMR 55 0800 04**

WMR 55 0800 04 = Brodzik MARBLEMATE WMR, promień 550mm, szerokość 800 mm, kolor brodzika biały

Wymiary brodzika	Waga (kg)	Model	Promień	Szerokość	Kolor brodzika	
		Kod	55=550 mm	Wymiar	04=Biały	154=Czarny granit
800 x 800	26	WMR	55	0800	..	625 PLN .. 755 PLN
900 x 900	32	WMR	55	0900	..	750 PLN .. 925 PLN
1000 x 1000	37	WMR	55	1000	..	1.025 PLN .. 1.275 PLN

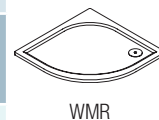

WMR

PWIR / ekskluzywna aluminiowa obudowa brodzika półokrągłego

Wysokość 95 mm, materiał: aluminium + metalowe łączniki narożników, promień r:550 mm.

Indeks przykładowy: **PWIR 55 080 04**

PWIR 55 080 04 = Obudowa PWIR, promień 550 mm, wymiar 800 mm, kolor biały

Wymiary brodzika	Model	Promień	Szerokość	Kolor	
	Kod	55=550 mm	Wymiar	04=Biały	06=Czarny mat 50=Połysk
800 x 800	PWIR	55	080	..	340 PLN
900 x 900	PWIR	55	090	..	380 PLN
1000 x 1000	PWIR	55	100	..	400 PLN

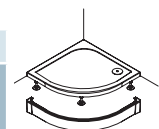

PWIR

Dodatki

	Model	Cena
Syfon Lux 90 mm Chrom	SIWM.10	85 PLN
Syfon Lux 90mm Satyna	SIWM.01	85 PLN
CLEAN&SHINE - środek czyszczący pielęgnujący	CSHINE	90 PLN
REPAIR KIT - zestaw naprawczy	REPAIRKIT	55 PLN

INFORMACJE TECHNICZNE Strony od 308 do 309

Ceny netto. Należy doliczyć podatek VAT. Wymiary w mm. Zastrzegamy sobie prawo do zmian technicznych. Przy wymiarach specjalnych nie uwzględniamy zwrotów przy reklamacjach niewynikających z naszej winy.

Brodzik kwadratowy



WMQ



PWIL - Obudowa aluminiowa

Kolory



Syfon SIWM Ø 90 mm



WMQ / Brodzik konglomeratowy kwadratowy

Materiał: konglomerat, wysokość brodzika 30 mm, wysokość nóżek 65-105 mm, odpływ fi 90 mm.

Indeks przykładowy:	WMQ	0800	04
---------------------	------------	-------------	-----------

WMQ 0800 04 = Brodzik MARBLEMATE WMQ, szerokość 800 mm, kolor brodzika biały

Wymiary brodzika	Waga (kg)	Model	Szerokość		Kolor brodzika	
		Kod	Wymiar	04=Biały	154=Czarny granit	
800 x 800	30	WMQ	0800	..	675 PLN	.. 825 PLN
900 x 900	34	WMQ	0900	..	800 PLN	.. 1.000 PLN
1000 x 1000	37	WMQ	1000	..	1.125 PLN	.. 1.400 PLN

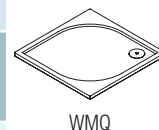

WMQ

PWII / ekskluzywna aluminiowa obudowa brodzika kwadratowego

Wysokość 95 mm, materiał: aluminium + metalowe łączniki narożników.

Indeks przykładowy:	PWII	080	04
---------------------	-------------	------------	-----------

PWII 080 04 = Obudowa PWII, wymiar 800 mm, kolor biały

Obudowa I : (1-stronna)

Wymiary brodzika	Ilość elementów / Sposób zabudowy	Model	Szerokość		Kolor	
		Kod	Wymiar	04=Biały	06=Czarny mat	50=Połysk
800 x 800	1 / wnęka	PWII	080	190 PLN
900 x 900	1 / wnęka	PWII	090	200 PLN
1000 x 1000	1 / wnęka	PWII	100	210 PLN

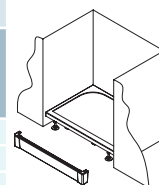

PWII

Obudowa L : (2-stronna)

Wymiary brodzika	Ilość elementów / Sposób zabudowy	Model	Szerokość		Kolor	
		Kod	Wymiar A	Wymiar B	04=Biały	06=Czarny mat
800 x 800	2 / narożnik	PWIL	080	080 270 PLN
900 x 900	2 / narożnik	PWIL	090	090 280 PLN
1000 x 1000	2 / narożnik	PWIL	100	100 290 PLN

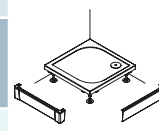

PWIL

Obudowa U : (3-stronna)

Wymiary brodzika	Ilość elementów / Sposób zabudowy	Model	Szerokość			Kolor	
		Kod	Wymiar A	Wymiar B	Wymiar C	04=Biały	06=Czarny mat
800 x 800	3 / U-montaż	PWIU	80	80	80 340 PLN
900 x 900	3 / U-montaż	PWIU	90	90	90 380 PLN
1000 x 1000	3 / U-montaż	PWIU	100	100	100 390 PLN

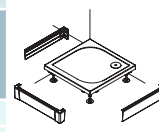

PWIU

Dodatki

	Model	Cena
Syfon Lux 90 mm Chrom	SIWM.10	85 PLN
Syfon Lux 90mm Satyna	SIWM.01	85 PLN
CLEAN&SHINE - środek czyszczący pielęgnujący	CSHINE	90 PLN
REPAIR KIT - zestaw naprawczy	REPAIRKIT	55 PLN

WM5

Brodzik konglomeratowy pięciokątny



WM5



PWM5 - Obudowa akrylowa

Kolory



Syfon SIWM Ø 90 mm



WM5 / Brodzik konglomeratowy pięciokątny

Materiał: konglomerat, wysokość brodzika 30 mm, wysokość nóżek 65-105 mm, odpływ fi 90 mm.

Indeks przykładowy:	WM5	636	0900	04
	WM5 636 0900 04 = Brodzik MARBLEMATE WM5 szerokość C (drzwi) = 636 mm, szerokość A = 900 mm, kolor brodzika biały			

Wymiary brodzika	Wymiar B	Model	Szerokość		Kolor brodzika	
		Kod	Wymiar C (drzwi)	Wymiar A	04=Biały	154=Czarny granit
900 x 900	450	WM5	636	0900	..	875 PLN .. 1.100 PLN

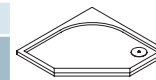

WM5

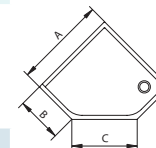

Dodatki

	Model	Cena
Syfon Lux 90 mm Chrom	SIWM.10	85 PLN
Syfon Lux 90mm Satyna	SIWM.01	85 PLN
CLEAN&SHINE - środek czyszczący pielęgnujący	CSHINE	90 PLN
REPAIR KIT - zestaw naprawczy	REPAIRKIT	55 PLN
Obudowa przednia akrylowa – biała	PWM5 636 0900 04	180 PLN
Obudowa przednia akrylowa – czarny granit	PWM5 636 090 154	210 PLN

Informacje techniczne

Brodziki odlewane są z konglomeratu (marmur 80% i poliester 17%), natomiast warstwa wierzchnia to glekoat.

W trakcie procesu produkcji szczególny nacisk kładziemy na jakość powierzchni i precyzję formy.

Brodziki te można montować bezpośrednio na podłodze lub na nóżkach, przy czym montaż brodzików konglomeratowych jest niezwykle prosty. Szeroka gama rozmiarów i kształtów do wyboru, to kolejny atut.

Brodziki nasze spełniają wszystkie wymagania stawiane przez normę EN 14527:2006, która określa parametry konieczne do spełnienia przez brodziki prysznicowe. Wszystkie testy przeprowadzaliśmy na kompletnym, gotowym produkcie.



⊕ Łatwość czyszczenia:

Powierzchnia brodzika jest idealnie gładka pozbawiona trudnodostępnych miejsc.

⊕ Spływanie wody:

Woda spływa całą powierzchnią. Minimalne krople pozostające na powierzchni brodzika są efektem napięcia powierzchniowego.

⊕ Łatwość czyszczenia utrzymująca się przez lata:

Właściwości brodzika i jego powierzchni, muszą pozostać niezienne przez okres 20 lat, bez względu na zanieczyszczenia z którymi ma on kontakt.

⊕ Stabilność konstrukcji:

Przy prawidłowym montażu gwarantujemy, że przy obciążeniu 150 kg parametry brodzika nie ulegną zmianie.

⊕ Odporność na związki chemiczne:

Badania potwierdzają odporność materiału na określone związki chemiczne.

⊕ Odporność na szok termiczny:

Brodzik przeszedł pomyślnie test 100-krotnego ciągłego naprzemiennego polewania wodą o temperaturze 75 °C oraz 14 °C. Podczas testu nie stwierdzono żadnych odkształceń.

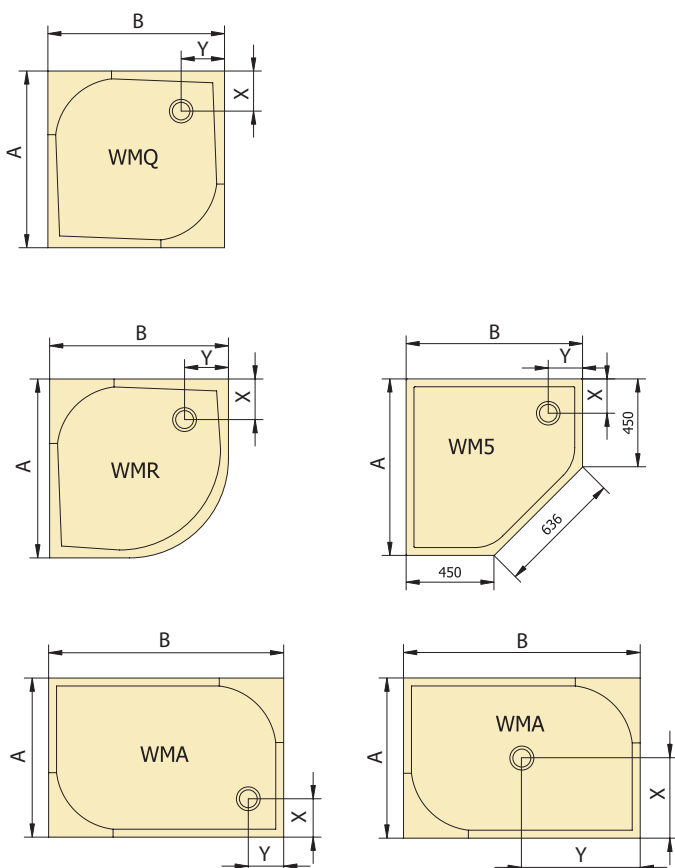

	A	B	X	Y	Wysokość brodzika	Ilość nóżek
WMR	800	900	150	150	30	5
	900	900	180	180	30	5
	1000	1000	180	180	30	5
WMQ	800	800	150	150	30	5
	900	900	180	180	30	5
	1000	1000	150	150	30	5
WMA	700	900	350	450	30	5
	800	1000	151	151	30	5
	800	1200	151	151	30	5
	800	1400	400	700	30	8
	800	1600	400	800	30	8
	900	1200	450	600	30	8
WM5	900	900	175	175	30	5

Syfon SIWM \varnothing 90 mm

- Szybkość przepływu co najmniej 36 l/min
- Czyszczony od góry

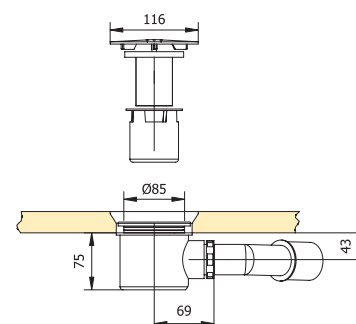

Informacje techniczne

Przygotowanie do montażu

1) na nóżkach z panelem przednim, lub obudowane płytkami

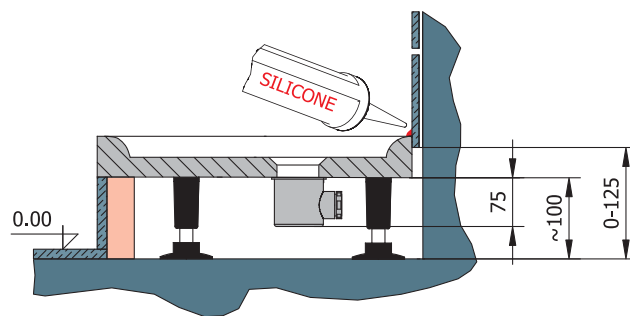
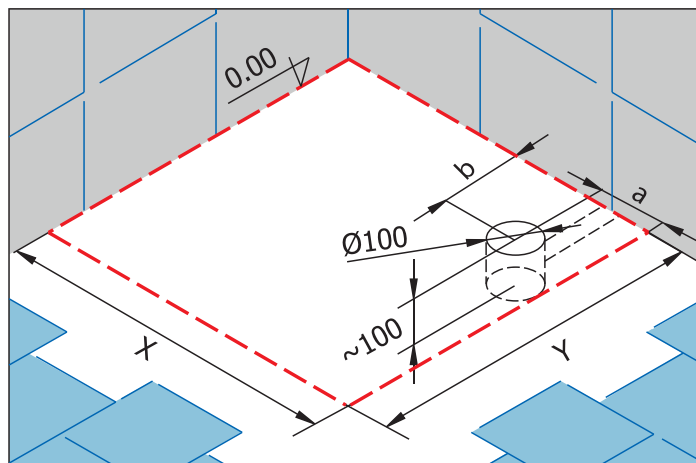
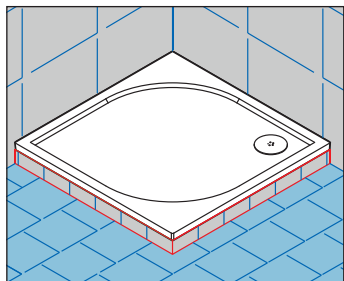
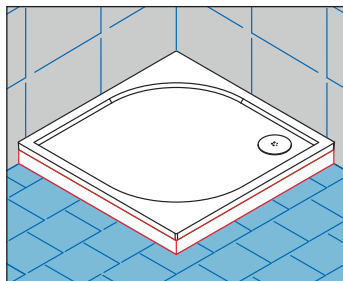

2) na płytkach/posadzce

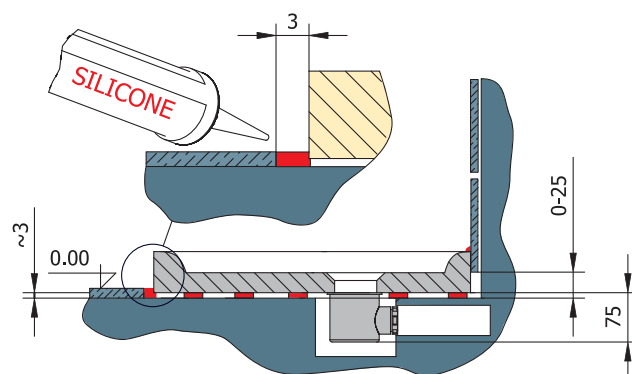
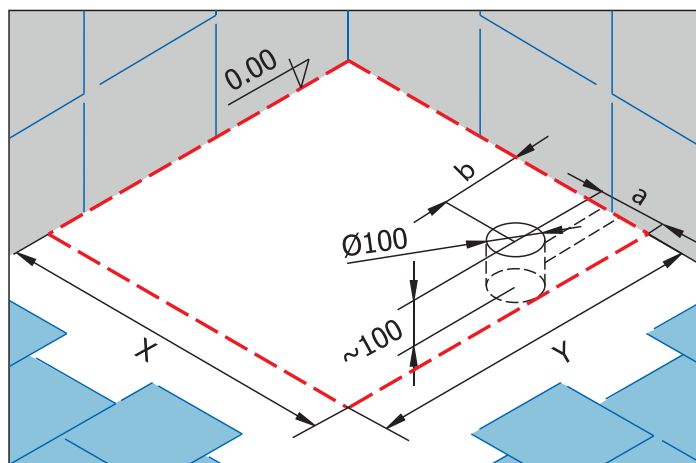
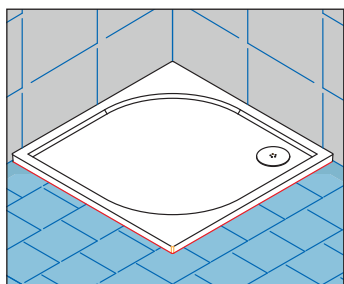

Schematy zamówień niestandardowych

Zapytanie

Zamówienie

Typ: _____

Drzwi: _____

Ścianka boczna: _____

Kolor: _____

Szkło: _____

Nadawca: _____

Data: _____

Podpis: _____

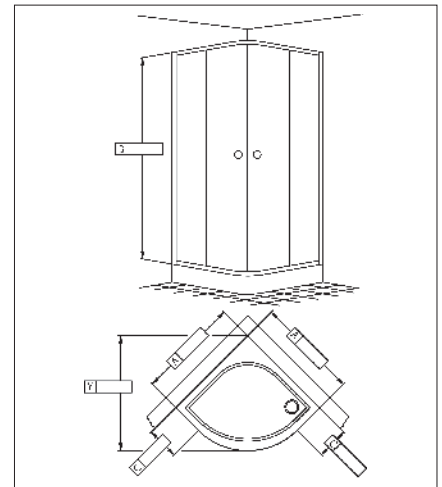

Schemat 1

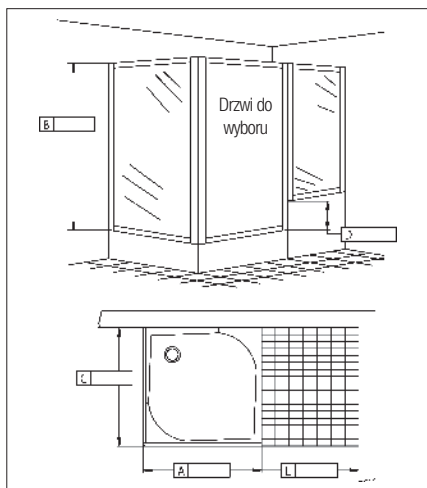

Schemat 2

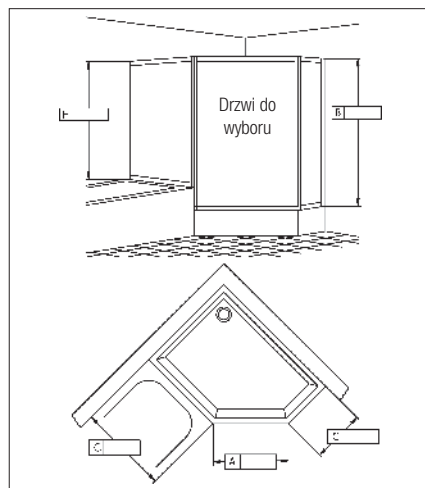

Schemat 3

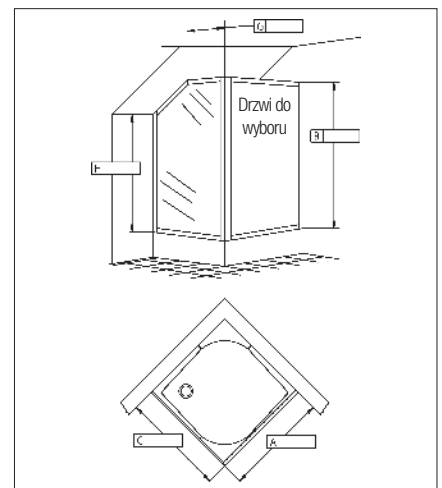

Schemat 4

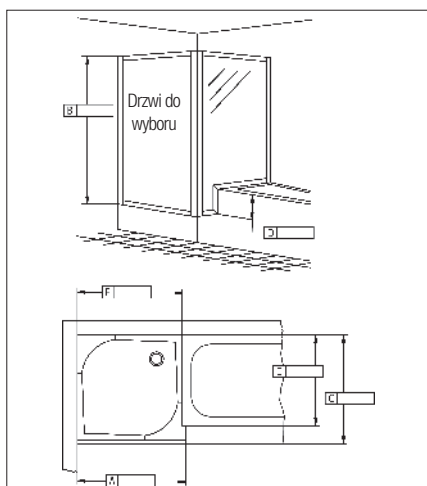

Schemat 5

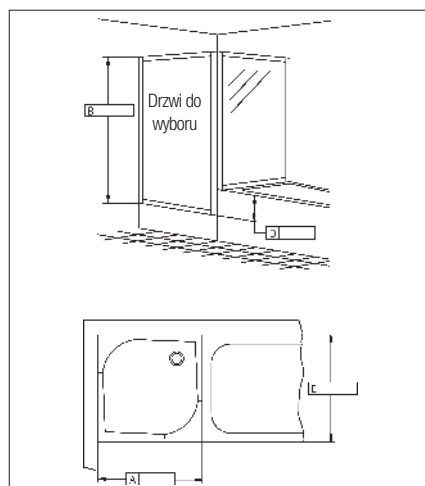

Schemat 6

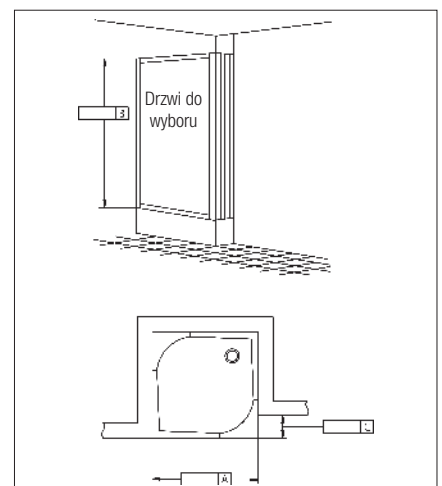

Schemat 7

WARUNKI HANDLOWE

SANSWISS POLSKA sp. z o.o., ul. Wrocławska 95, 58-306 Wałbrzych

I. ZAMÓWIENIA

- 1.1 Zamówienia należy przysyłać faxem na nr 074/840-76-90.
- 1.2 Na zamówieniu musi znajdować się czytelny podpis osoby zamawiającej.
- 1.3 Należy podać adres dostawy wraz z telefonem kontaktowym w przypadku gdy jest inny niż siedziba firmy.

II. TERMIN REALIZACJI ZAMÓWIENIA

- 2.1 W przypadku wyrobów niestandardowych (każdy wyrób w nietypowym rozmiarze, kolorze z innym wypełnieniem niż szkło przezroczyste 07, w tym wyroby ze skosami i wycinkami) czas realizacji wynosi około 4 tygodnie.
- 2.2 W przypadku wyrobów standardowych – do 14 dni po wzajemnym potwierdzeniu zamówienia.
- 2.3 W przypadku wyrobów znajdujących się w magazynie – 48 h.

III. TRANSPORT

- 3.1 Koszty transportu pokrywa firma SANSWISS POLSKA Sp. z o.o.
- 3.2 W momencie odbioru przesyłki od kuriera osoba odbierająca obowiązana jest w obecności kuriera doręczającego przesyłkę sprawdzić czy towar nie został uszkodzony w trakcie przewozu.
- 3.3 Reklamacje składane po odbiorze od kuriera, a dotyczące szkód wynikających z transportu nie będą rozpatrywane.
- 3.4 W przypadku stwierdzenia uszkodzenia przesyłki przez spedytora należy odmówić przyjęcia przesyłki.
- 3.5 W momencie podpisania listu przewozowego odpowiedzialność za towar przechodzi na osobę odbierającą.

IV. CENY

- 4.1 Ceny zawarte w CENNIKU 2013-2014 są cenami netto. Należy doliczyć do nich należny podatek VAT.

V. OKRES GWARANCJI

- 5.1 2 lata na kabiny prysznicowe.
- 5.2 2 lata na brodziki z litego marmuru (Marblemate i ILA), oraz brodziki akrylowe.
- 5.3 Termin gwarancji liczony jest od dnia sprzedaży produktu przez firmę SANSWISS POLSKA Sp. z o.o.
- 5.4 Podstawą rozpatrzenia reklamacji jest ważna karta gwarancyjna wraz z dokumentem potwierdzającym zakup.
- 5.5 Wady produktów (kabin, brodzików) ujawnione w okresie gwarancji zostaną usunięte przez serwis firmowy SANSWISS w ciągu 14 dni roboczych od dnia pisemnego zgłoszenia w firmie SANSWISS POLSKA Sp. z o.o.
W uzasadnionych przypadkach z uwagi na zakres stwierdzonych wad termin naprawy może zostać przedłużony.
- 5.6 Gwarancja obejmuje właściwie zamontowany towar zgodnie z załączoną instrukcją montażu

VI. WYŁĄCZENIE GWARANCJI

- 6.1 Gwarancja nie obejmuje
- 6.1.1 Uszkodzeń mechanicznych wyrobu (pęknięcia, wygięcia, zarysowania itp.) powstałych wskutek niewłaściwego obchodzenia się z produktem,
- 6.1.2 Części ulegających zużyciu podczas normalnego użytkowania,
- 6.1.3 Czynności związanych z konserwacją, czyszczeniem oraz regulacją produktu,
- 6.1.4 Wad i uszkodzeń spowodowanych:
 - montażem niezgodnym z instrukcją montażu,
 - dokonywaniem samodzielnych napraw i przeróbek,
 - wytrącaniem się osadów z wody,
 - nieodpowiednią pielęgnacją wyrobów np. stosowaniem do czyszczenia niewłaściwych środków chemicznych,
 - niewłaściwą eksploatacją wyrobu tj. niezgodną z instrukcją użytkowania i przeznaczeniem produktu.
- 6.2 Udzielamy gwarancji, o której mowa powyżej pod warunkiem bezwzględnego przestrzegania zasad konserwacji określonych w niniejszej karcie.
- 6.3 Przed montażem należy bezwzględnie sprawdzić produkt pod kątem kompletności i ewentualnych uszkodzeń wynikających z niezgodnego z wymogami technicznymi transportu lub składowania. Proszę starannie sprawdzić powierzchnię zamontowanych tafli (szkło). Niewielkie zarysowania tafli nie stanowią podstawy do reklamacji. Większe uszkodzenia należy reklamować przed montażem.
- 6.4 Należy starannie sprawdzić kabinę w terminie 30 dni od momentu zakupu w przeciwnym razie prawo do reklamacji z tytułu niekompletności i ewentualnych szkód powstałych w transporcie wygasa (nie dotyczy to wad ukrytych).
- 6.5 Za szkody powstałe podczas montażu oraz stwierdzone po zamontowaniu (z wyłączeniem wad ukrytych), nasza firma nie ponosi odpowiedzialności. Nie ponosimy również kosztów montażu i demontażu kabiny, jeśli uszkodzenia zostaną stwierdzone po jej zamontowaniu.
- 6.6 Zauważone wady należy zgłaszać w miejscu zakupu towaru.
- 6.7 Wady lub uszkodzenia towaru stwierdzone przez Klienta podczas eksploatacji będą usuwane w okresie trwania gwarancji w terminie nie dłuższym niż 14 dni od daty zgłoszenia reklamacji.
- 6.8 Podstawą rozpatrzenia reklamacji jest dowód zakupu, karta gwarancyjna i kupon gwarancyjny, opieczetowany w punkcie sprzedaży, z naniesionym modelem i numerem artykułu towaru, datą sprzedaży i podpisem Klienta potwierdzającym akceptację zasad gwarancji zakupionego towaru.
- 6.9 Klient ma prawo do wymiany towaru na nowy, gdy:
 - ujawnionej wady nie można usunąć,
 - w okresie trwania gwarancji dokonano 3 potwierdzonych kuponem gwarancyjnym lub protokołem serwisowym napraw tego samego podzespołu a naprawiany towar nadal wykazuje wady uniemożliwiające jego stosowanie zgodnie z przeznaczeniem.
- 6.10 Klient traci gwarancję w przypadku nie zgłoszenia sprzedającemu wady w terminie 2 miesięcy od ujawnienia się wady. W każdym przypadku Klient zobowiązany jest zaprzestać użytkowania kabiny natychmiast po ujawnieniu wady, w innym wypadku utraci gwarancję.
- 6.11 Niedopełnienie warunków zawartych w instrukcji montażu powoduje utratę prawa do napraw gwarancyjnych.
- 6.12 Nieuzasadnione wezwanie i przyjazd serwisu będą podstawą do obciążenia Klienta kosztami dojazdu i naprawy.

VII. UTRZYMANIE KABINY W CZYSTOŚCI

- 7.1 Do codziennej pielęgnacji należy używać miękkiej ściereczki. Do czyszczenia szkła wystarczają delikatne płyny do mycia naczyń lub rekomendowane przez naszą firmę specjalne preparaty do mycia szyb z fabrycznie naniesioną powłoką AquaPerle.
- 7.2 W żadnym wypadku nie należy stosować ostrych przedmiotów, chemikaliów lub środków szorujących, które prowadzą do zarysowań powierzchni kabiny lub mogą wejść w reakcję chemiczną z powłoką AquaPerle, co skutkuje utratą gwarancji.

VIII. INSTRUKCJA MONTAŻU

- 8.1 Montażu kabiny należy dokonywać zgodnie z załączoną instrukcją. Zalecamy Państwu skorzystanie z usług wykwalifikowanego instalatora.
- 8.2 W przypadku stwierdzenia braku instrukcji montażu w opakowaniu nie należy przystępować do montażu kabiny. Niezwłocznie należy powiadomić o tym fakcie sprzedawcę lub zgłosić się bezpośrednio do firmy SanSwiss Polska, celem wydania w/w instrukcji.





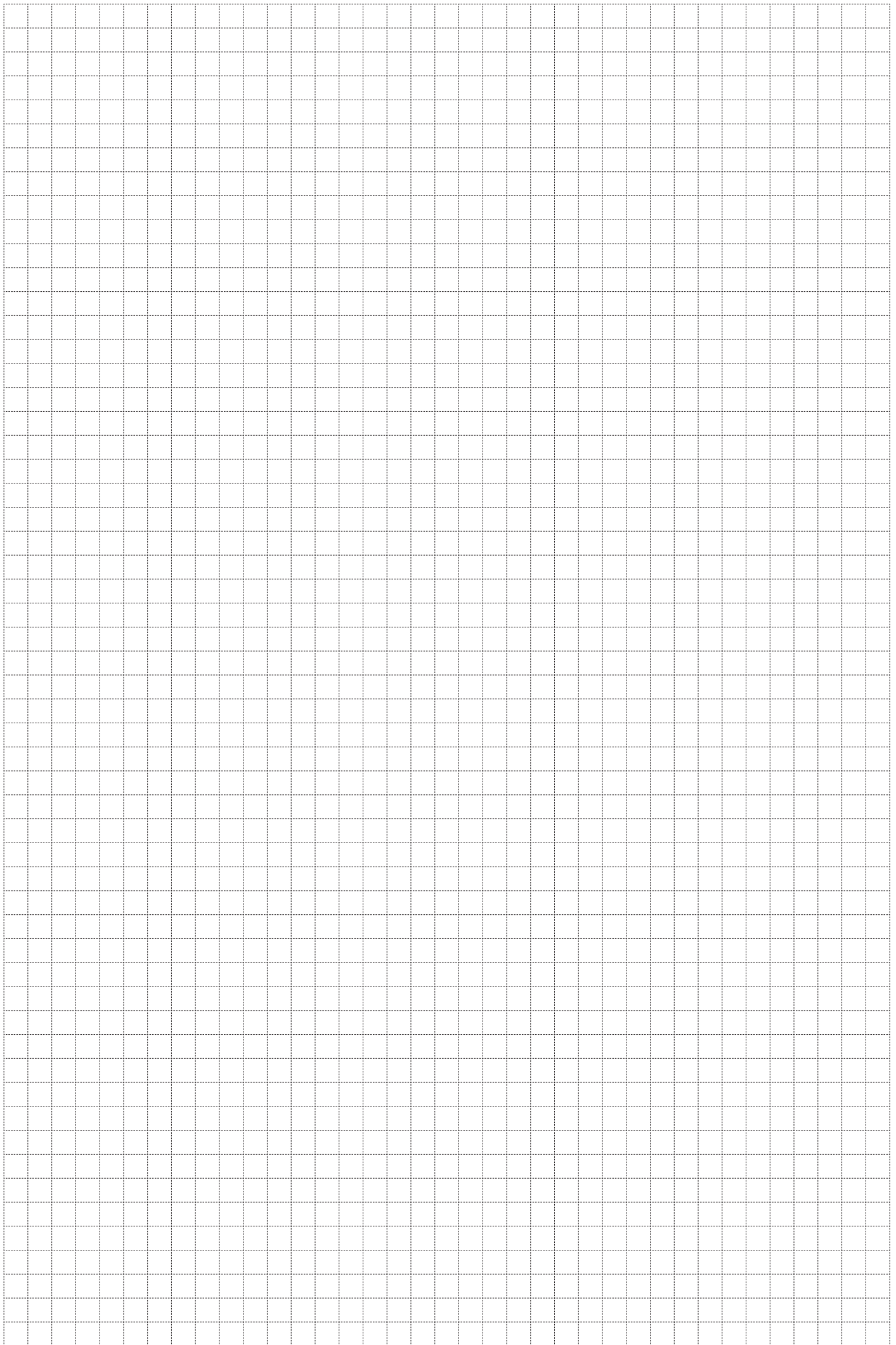

SANSWISS – NASZE ODDZIAŁY W EUROPIE

 Filie firmy SanSwiss



Kraje objęte dystrybucją produktów SanSwiss:

 Albania

 Belgia

 Bośnia i Hercegowina

 Bułgaria

 Dania

 Niemcy

 Francja

 Wielka Brytania

 Chorwacja

 Łotwa

 Litwa

 Luksemburg

 Macedonia

 Mołdawia

 Holandia

 Norwegia

 Austria

 Polska

 Portugalia

 Rumunia

 Rosja

 Serbia

 Szwecja

 Szwajcaria

 Słowacja

 Hiszpania

 Czechi

 Ukraina

 Węgry

 Włochy

Właściwości



8 mm szkło hartowane bezpieczne



Wybór 7 różnych szkieł



Powłoka Aquaperle w standardzie



Możliwość wykonania wycinków w szkłe



Możliwość wykonania kabin na wymiar



Duże szerokości do 1400 mm



Szerokość ścianki bocznej do 1400 mm



Wysokość standardowa 2000 mm



Promień 500 i 550 mm



Jakość potwierdzona normą EN 14428:2008+A1



Montaż lewo lub prawostronny



Podwyższony komfort czyszczenia



Wygodne, szerokie wejście



Certyfikat CE



Przebadane przez TÜV-GS



Udźwig 120 kg

Szkła i profile

Szkła



07 Szkło przezroczyste

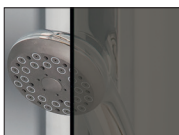

08 Parsol brąz



53 Efekt lustrzany

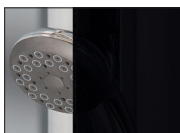

55 Cieniowane czarne

Szkła zadrukowane

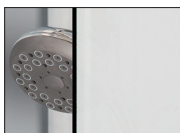

49 Satyna



51 Pas satynowy poziomy

Szkło z chromowanym dekiem



61 Dekor Kratka



62 Dekor Drzewo



63 Dekor Pismo



64 Dekor Kamienie

Szkła strukturalne



22 Durlux 200



30 Master Carré



44 Kroples

Tworzywo sztuczne



11 Tworzywo sztuczne

Kolory profili



Chrom



Połysek



Srebrny mat



Biały

Ważny od 01. 04. 2014 do 31.03.2015

Dystrybutor:



SanSwiss Polska Sp. z o.o.

ul. Wrocławska 95, PL 58-306 Wałbrzych

Tel.: +48 74 840 76 81, +48 74 840 76 82

Tel.: +48 74 840 76 85, +48 74 840 76 86

Fax.: +48 74 840 76 90

www.sanswiss.com

www.sanswiss.pl

Więcej informacji na naszej
stronie internetowej

www.sanswiss.pl